

**CARBEST**  
INNOVATIONS FOR MOBILE LIFE

# SMART TV

TRIPLE TUNER DVB-T2/-S2/-C

49883 | 49881



- DE – BENUTZERHANDBUCH
- UK – USER'S INSTRUCTION
- FR – MANUEL D'UTILISATION
- IT – MANUALE D'ISTRUZIONI
- ES – MANUAL D'INSTRUCCIONES
- FI – KÄYTTÖOHJE
- SE – ANVÄNDARMANUAL
- NO – BRUKERHÅNDBOK

**INHALTSVERZEICHNIS**

1. Sicherheitsinformationen.....	3
2. Produktbeschreibung .....	6
3. Anschlüsse .....	7
4. Fernbedienung.....	8
5. Common Interface / CI Steckplatz.....	10
6. TV einschalten / ausschalten.....	11
7. Erstinbetriebnahme .....	11
8. Empfangsquelle wählen .....	13
9. Smart TV Oberfläche .....	14
10. Satelliten Einstellungen .....	15
11. LNB Einstellungen.....	19
12. DVB-T/T2HD Einstellungen .....	20
13. DVB-C Einstellungen .....	21
14. Kanalliste bearbeiten .....	22
15. Menü.....	23
16. Bild Menü .....	24
17. Ton Menü.....	25
18. Sender Menü .....	26
19. Funktionsmenü.....	27
20. Konfigurationsmenü .....	28
21. Einstellungen Smart TV.....	29
22. Netzwerkeinstellung Smart TV .....	30
23. Zeiteinstellung Smart TV .....	31
24. Konfiguration Smart TV .....	32
25. Systeminfo Smart TV.....	32
26. EPG.....	33
27. USB Medienwiedergabe .....	33
28. Technische Daten USB Anschluss.....	34
29. Einfache Problemlösung .....	35
30. Datenblatt .....	36
31. Informationen zur Lagerung und Betrieb .....	37
32. Vereinfachte EU-Konformitätserklärung.....	37
33. Garantiebedingungen .....	38
34. Entsorgungshinweise.....	39
35. Installation Guide .....	308

## **VIELEN DANK, DASS SIE SICH FÜR UNSER PRODUKT ENTSCHIEDEN HABEN!**

Bitte lesen Sie diese Gebrauchsanweisung vor der Inbetriebnahme sorgfältig durch und bewahren Sie die Gebrauchsanweisung zum späteren Nachschlagen auf.

### **1. SICHERHEITSINFORMATIONEN**

#### **Wichtige Sicherheitshinweise – Bitte vor der Benutzung sorgfältig lesen.**

Beachten Sie die Sicherheitshinweise auf der Rückseite des Fernsehers.



Warnung zur Vorbeugung vor einem elektrischem Schlag. Entfernen Sie keine der Abdeckungen und keine durch den Benutzer wartbaren Teile im Gerät. Lassen Sie das Gerät durch qualifiziertes Fachpersonal warten.



Dieses Symbol weist auf wichtige Bedienungs-/Wartungsanweisungen für diese Gerät in der Bedienungsanleitung hin.



Dieses Symbol weist auf die Gefahr eines elektrischen Schlags durch lebensgefährliche Spannung in diesem Gerät hin.

#### **Befolgen Sie folgende Anweisungen:**

- Benutzen Sie diesen Fernseher nicht in der Nähe von Wasser
- Benutzen Sie zur Reinigung ein nur leicht befeuchtetes Tuch
- Bedecken Sie keine der Lüftungsöffnungen
- Richten Sie das Gerät gemäß der mitgelieferten Schnellstartanleitung und dieser Bedienungsanleitung ein
- Sorgen Sie dafür, dass das Netzkabel weder eingequetscht noch darauf herumgelaufen wird, besonders in der Nähe des Steckers an der Steckdose und am DC Eingang
- Vermeiden Sie die Führung des Netzkabels über scharfe Kanten.
- Trennen Sie den Fernseher bei Gewitter oder längerer Nichtbenutzung von Netz



**Achtung: Setzen Sie das Gerät niemals Regen oder Feuchtigkeit aus, um das Risiko von Feuer oder elektrischem Schlag zu verringern. Der Fernseher ist von Spritz- und Tropfwasser fernzuhalten. Stellen Sie keine mit Flüssigkeit gefüllten Gegenstände auf den Fernseher.**

**HINWEIS | Stellen Sie keine offenen Hitzequellen (Öfen, Kerzen etc.) in die Nähe oder auf das TV-Gerät!**

## WICHTIGE SICHERHEITSHINWEISE

**Dieses Gerät entspricht allen gegenwärtigen Sicherheitsbestimmungen. Die folgenden Sicherheitstipps sollen den Benutzer vor leichtsinniger Benutzung und den sich daraufhin entwickelnden Gefahren bewahren.**

- Obwohl dieses Gerät unter größter Sorgfalt hergestellt und einer strengen Endkontrolle unterzogen wurde bevor es das Werk verlassen hat, besteht wie bei jedem anderen elektrischen Gerät auch die Möglichkeit, dass Probleme auftreten können. Trennen Sie das Gerät im Falle einer Rauchentwicklung, starker Hitzeentwicklung oder jeder anderen unnatürlichen Erscheinung sofort vom Netz.
  - Stellen Sie eine ausreichende Belüftung des Gerätes sicher! Stellen Sie das Gerät niemals in Nähe oder unter einem Vorhang auf!
  - Der Netzstecker oder Gerätestecker dient der Trennung des Gerätes vom Stromnetz und sollte jederzeit problemlos zu erreichen sein.
  - Das Gerät darf nur an eine Stromversorgung angeschlossen werden, die der Stromversorgung entspricht, die auf dem Typenschild, das sich auf der Rückseite des Gerätes befindet, angegeben ist. Verbinden Sie das Gerät niemals mit irgendeiner anderen Art der Stromversorgung.
  - Die Netzsteckdose sollte sich in der Nähe des Gerätes befinden und muss einfach zu erreichen sein.
  - Schließen Sie zur Vermeidung von Überlast an die Netzsteckdose, an die der Fernseher angeschlossen ist, nicht zu viele andere Geräte mit an.
  - Halten Sie Nagetiere vom Gerät fern. Sie lieben es, am Netzkabel zu nagen.
  - Ziehen Sie das Netzkabel am Stecker aus der Steckdose. Ziehen Sie niemals am Netzkabel selbst, es könnte beschädigt werden und einen Kurzschluss verursachen.
  - Stellen Sie das Gerät so auf, dass niemand über das Netzkabel stolpern kann.
  - Stellen Sie niemals schwere Gegenstände auf das Stromkabel, weil es dadurch beschädigt werden könnte.
  - Um Verletzungen vorzubeugen, achten Sie darauf, dass das Netzkabel von kleinen Kindern weder erreicht noch herausgezogen werden kann.
  - Stellen Sie das Gerät nicht in der Nähe von Wärmequellen auf. Das Gehäuse und das Netzkabel könnten durch den Einfluss der Wärme beschädigt werden.
  - Der Bildschirm ist aus Plastik, dass bei Beschädigung abplatzen kann. Um Verletzungen vorzubeugen, sammeln Sie scharfkantige Plastiksplitter vorsichtig auf.
  - Vermeiden Sie es, dass Gerät auf Oberflächen aufzustellen, die nicht fest oder eben sind.
  - Um das Gerät vor Blitzschlag zu schützen, trennen Sie es bei Gewitter vom Netz und ziehen Sie die Antenne ab.
- Warnung:** Berühren Sie nicht den RF-Antennenstecker.
- Trennen Sie aus Sicherheitsgründen das Gerät vom Netz, wenn Sie Ihre Wohnung für längere Zeit verlassen.
  - Im eingeschalteten Zustand erwärmt sich das Gerät. Um Überhitzung zu vermeiden, legen Sie niemals Abdeckungen oder Decken auf das Gerät. Bedecken Sie niemals die Belüftungslöcher. Stellen Sie das Gerät niemals in der Nähe von Hitzequellen auf. Vermeiden Sie direkte Sonneneinstrahlung auf das Gerät. Bewahren Sie einen Freiraum von 5 cm (2") zur Umgebung beim Aufstellen in einem Regal.

- Halten Sie Wasser oder Feuchtigkeit vom Gerät fern. Benutzen Sie das Gerät nicht in nasser oder feuchter Umgebung wie dem Bad, einer Dampfküche oder in der Nähe eines Schwimmbeckens.
- Benutzen Sie das Gerät nicht, wenn Feuchtigkeitskondensationen entstehen können.
- Jegliche Reparatur darf nur von qualifiziertem Fachpersonal durchgeführt werden.
- Öffnen Sie niemals das Gerät. Reparaturen die nicht durch qualifiziertes Personal ausgeführt wurden, können mögliche Ursache von Bränden sein.
- Flüssigkeiten, die in das Gerät gelangt sind, können ein Grund für schwerwiegende Schäden sein. Schalten Sie das Gerät aus und trennen Sie es vom Stromnetz. Setzen Sie sich mit Ihrem Händler oder dem Kundenservice in Verbindung.
- Entfernen Sie niemals die Sicherheitsabdeckungen. Es befinden sich weder verwendbare noch wartbare Bauteile im Inneren des Gerätes. Sie würden Ihren Garantieanspruch verlieren!  
Das Gerät darf nur von Herstellerservice gewartet werden!
- Setzen Sie den Bildschirm niemals Schlägen oder Erschütterungen aus, weil dies die internen Schaltkreise beschädigen könnte. Gehen Sie behutsam mit der Fernbedienung um und lassen Sie sie nicht fallen.
- Stellen Sie niemals heiße Gegenstände oder offene Flammen in unmittelbarer Nähe des Fernsehers auf.
- Säubern Sie das Gerät mit einem weichen Tuch. Benutzen Sie niemals Lösungsmittel oder Flüssigkeiten auf Öl-Basis. Für hartnäckige Flecken können Sie einen feuchten Lappen mit verdünntem Reinigungsmittel verwenden.
- Für die Ladezeiten von Internetinhalten ist die Firma Reimo Reisemobil-Center GmbH nicht verantwortlich. Bitte prüfen Sie die Geschwindigkeit Ihres Internetzugangs.
- Klären Sie Ihre Kinder über das Nutzungsverhalten im Internet auf und lassen Sie Ihre Kinder nicht unbeaufsichtigt mit dem Gerät spielen. Die Firma Reimo ist nicht für die gezeigten Internetinhalte verantwortlich.

### **KOPFHÖRER-WARNHINWEIS**

Lautes Musikhören kann zu dauerhaftem Hörverlust führen. Stellen Sie daher keinen zu lauten Lautstärkepegel ein, wenn Sie mit Kopfhörern Musik hören, insbesondere bei längerem Musikgenuss.

### **ÜBER DEN AUFSTELLORT**

Stellen Sie den Fernseher an einem Ort ohne direkte Sonneneinstrahlung oder starken Lichtquellen auf. Für ein angenehmes Sehen wird weiches, indirektes Licht empfohlen. Benutzen Sie zur Vorbeugung gegen direkt auf den Bildschirm einfallendes Sonnenlicht Gardinen oder Rollos/Jalousien. Stellen Sie den Fernseher auf eine feste und ebene Fläche. Dies dient als Vorbeugung gegen Herunterfallen des Gerätes. Stellen Sie den Fernseher so auf, dass Gegenstände nicht in das Gerät geraten können. Achten Sie darauf, dass nichts auf das Gerät und dem Monitor einwirkt, da dies zu Beschädigungen führen kann.

## 2. PRODUKTBESCHREIBUNG

### Geräte- Vorderseite

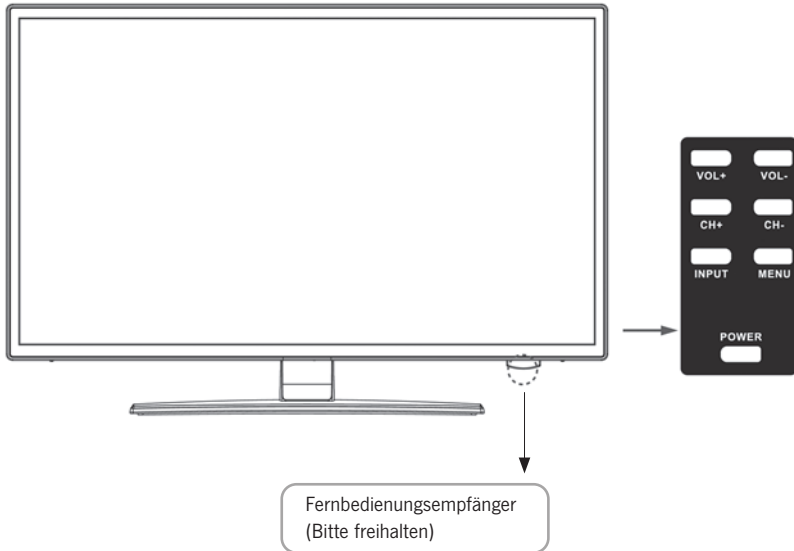

#### Beschreibung der Tasten und deren Funktion am Fernseherät:

- INPUT** Zeigt die Eingangsquellen an. Für die Menüsteuerung »OK« Taste
- MENÜ** Öffnen / Schließen des OSD Bildschirm-Menüs
- CH+/-** Programme vor und zurückschalten
- VOL+/-** Lauter / Leiser
- POWER** Schaltet den Fernseher An / Aus [Standby]

### 3. ANSCHLÜSSE

Geräte- Rückseite

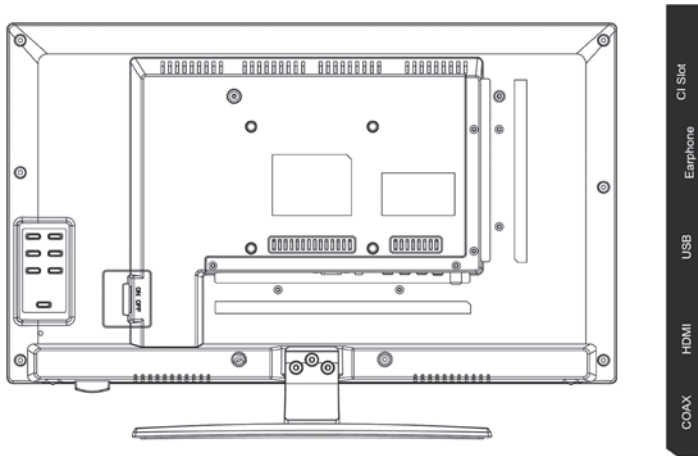

DC	PC Audio	VGA	RJ45	AV	L	R	TV1 (T2 HD/T/C)	TV2 (S2)
<b>DC</b>	Netzanschluss für das Netzteil [12V / 3A]							
<b>PC AUDIO</b>	Anschluss für den PC Audio Ausgang. Nur in Kombination mit dem VGA Anschluss nutzbar							
<b>VGA</b>	Anschluss, um den Fernseher als PC Monitor zu verwenden. Schließen Sie den D-Sub 15-Pin Analogstecker Ihres PCs an							
<b>RJ45</b>	Anschluss des Lan-Kabels für die SMART Funktionen							
<b>AV / L / R</b>	AV-Ausgang für den Anschluss eines externen AV-Gerätes							
<b>TV1 (T2HD / C) Kabel / Antenne</b>	Anschluss der DVB-T-Antenne oder Kabelanschluss							
<b>TV2 (S2) Satellit</b>	Anschluss der Satelliten Anlage							
<b>COAX-S/PDIF</b>	Digitaler Audio Ausgang zum Anschluss externer Audiogeräte [z.B. AV-Receiver, Soundbars]							
<b>HDMI</b>	Anschluss eines externen HDMI-Gerätes [Blue-ray-Player usw.]							
<b>USB BUCHSE</b>	Anschluss für USB-Sticks und Festplatten [max. 1 TB]							
<b>EARPHONE</b>	Anschluss für Kopfhörer							
<b>CI+ SLOT</b>	Steckplatz für CI+ Module zum Entschlüsseln von gesperrten TV-Programmen (Modul ist nicht im Lieferumfang enthalten)							

#### 4. FERNBEDIENUNG

Die Fernbedienung benutzt Infrarotwellen (IR). Halten Sie die Fernbedienung in die Richtung der Vorderseite des LED-Fernsehers.

Befindet sich die Fernbedienung außerhalb der Reichweite bzw. des Winkels, kann es vorkommen, dass die Fernbedienung nicht ordnungsgemäß arbeitet.



<b>POWER</b>	Ein / Aus (Standby)- Schalten
<b>MUTE</b>	Ton stumm Ein / Aus
<b>FARBIGE TASTEN</b>	Schnellwahltasten
<b>MAUS FUNKTION (GRÜN)</b>	Mausmodus Ein / Aus
<b>SCHNELLER RÜCKLAUF</b> ◀◀	USB
<b>SCHNELLER VORLAUF</b> ▶▶	USB
<b>VORHERIGES KAPITEL</b> ◀◀◀	USB
<b>NÄCHSTES KAPITEL</b> ▶▶▶	USB
<b>PLAY / PAUSE</b> ▶	USB
<b>STOP</b> ■	USB
<b>NICAM/A2</b>	Audio-Kanal wechseln
<b>SUBTITLE</b>	Untertitel aktivieren / deaktivieren
<b>TXT</b>	Videotext einschalten / ausschalten
<b>CANCEL</b>	Funktion im Textmodus abbrechen
<b>REVEAL</b>	Im Teletex-Modus verborgene Wörter anzeigen oder ausblenden
<b>EPG</b>	Zeigt Programm und Sendungs- informationen an
<b>TV/RADIO</b>	TV / Radio Modus (DVB-S/T/C)
<b>FAV</b>	Favoriten-Liste öffnen
<b>SLEEP</b>	Automatisch abschalten Ein / Aus





**DISP** Zeigt Displayinformationen an

**INPUT** Eingangsquellen aufrufen

#### NAVIGATIONSTASTEN:

**HOCH** ▲

**RUNTER** ▼

**LINKS** ◀

**RECHTS** ▶

**OK** Menüeingaben bestätigen

**MENÜ** Menüeinstellungen öffnen

**EXIT** Menüeinstellungen schließen

**VOL (+/-)** Lauter / Leiser

**HOME** 🏠 SMART TV Home Seite öffnen

**CH.L** Programmliste öffnen

**CH ▲/▼** Programm vor- oder zurückschalten

**ZIFFERN (0–9)** Programmnummer eingeben

↻ Zum Letzen Sender zurückkehren

**PICTURE** Bild Modi durchschalten

**ASPECT** Seitenverhältnis ändern

**SOUND** Ton Modi durchschalten

## 5. COMMON INTERFACE / CI-STECKPLATZ

Dieser Fernseher ist mit einem CI+ Steckplatz ausgestattet und unterstützt folgende digitale Standards: DVB-T/T2HD, DVB-S/S2 und DVB-C Common Interface/Steckplatz

Der CI-Steckplatz (CI+) wurde entworfen, um Conditional-Access-Module (CAM) und Smart-Cards aufzunehmen und damit auf Pay-TV und andere Dienste zugreifen zu können. Kontaktieren Sie Ihren Pay-TV-Dienstleister, um mehr Informationen über Module und Abonnements zu erhalten.

### **HINWEIS | Conditional-Access-Module und Smart Cards müssen separat erworben werden.**

1. Schalten Sie Ihren Fernseher aus, bevor Sie das CI+ Modul in den CI Slot stecken.
2. Schieben Sie anschließend die Smart-Card in das CI+ Modul.

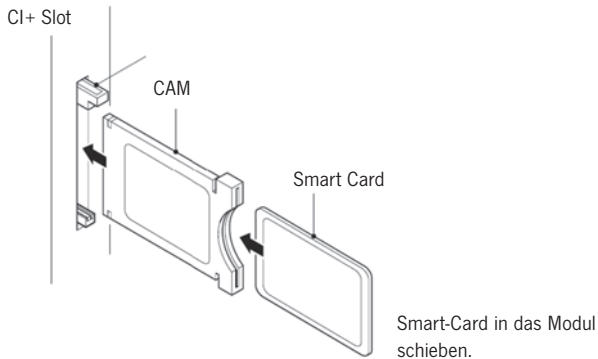

3. Schalten Sie den Fernseher ein und vergewissern Sie sich, dass als Quelle DTV ausgewählt ist.
4. Wenn das CI-Modul erkannt wird, wird folgender Schriftzug auf dem Bildschirm angezeigt: »CI-Modul eingelegt«. Warten Sie ein paar Sekunden, bis die Karte aktiviert ist.
5. Wählen Sie nun das gewünschte Pay-TV-Programm aus.
6. Es werden detaillierte Informationen über die genutzte Smart Card angezeigt.
7. Drücken Sie die Taste [OK], um das CI-Menü aufzurufen. Im Handbuch des Moduls finden Sie Details zu den Einstellungen.
8. Wenn das Modul entfernt wird, wird folgender Schriftzug auf dem Bildschirm angezeigt »CI-Modul entfernt«

## 6. TV EINSCHALTEN / AUSSCHALTEN

Vergewissern Sie sich, dass das Netzkabel mit dem Stromnetz verbunden und der Kippschalter betätigt ist.

Schalten Sie das Gerät über die **[POWER]** Taste am Gerät ein.

**HINWEIS | Das Gerät besitzt einen Kippschalter mit dem das Gerät komplett stromlos geschaltet werden kann.**

**Das Starten des Gerätes kann beim ersten Mal vor der Erstinbetriebnahme ca. 30 Sekunden dauern.**

## 7. ERSTINSTALLATION

### Gerät einschalten

Schalten Sie das Gerät mit der Bedienung am Gerät oder der Fernbedienung ein, um die Erstinbetriebnahme des Gerätes zu starten und das Gerät einzustellen.

1. Vergewissern Sie sich, dass der Kippschalter auf »Ein« steht.
2. Drücken Sie am Gerät oder der Fernbedienung die **[POWER]** Taste, um das Gerät einzuschalten.

### Sprache

Wählen Sie die gewünschte Menüsprache aus.

1. Mit den Tasten [ ▲ ▼ ] navigieren Sie in dem Menü und wählen die gewünschte Sprache aus.
2. Mit der Taste **[OK]** bestätigen Sie die gewünschte Sprache.
3. Mit der Taste [ ► ] bestätigen Sie die Eingabe und gelangen zum nächsten Menüpunkt »Zeitzone«.

### Zeitzone

Wählen Sie die gewünschte Zeitzone für die Uhrzeiteinstellung aus.

1. Mit den Tasten [ ▲ ▼ ] navigieren Sie in dem Menü und wählen die gewünschte Zeitzone aus.
2. Mit der Taste **[OK]** bestätigen Sie die gewünschte Zeitzone.
3. Mit der Taste [ ► ] gelangen Sie zum nächsten Menüpunkt »Netzwerk«.
4. Mit der Taste [ ◀ ] gelangen Sie zum vorherigen Menüpunkt »Sprache«

### Netzwerk

Um nach der Erstinbetriebnahme auf die SMART TV Inhalte zuzugreifen, wählen Sie Ihr Netzwerk aus und verbinden Sie das Gerät mit Ihrem Netzwerk. Ist Ihr W-LAN mit einem Passwort/Netzwerkschlüssel gesichert, wird dieses für das Verbinden der Geräte benötigt.

## HINWEIS

Wenn Sie kein Netzwerk auswählen wollen, können Sie die Netzwerkeinstellung mit der Taste [ ► ] überspringen.

Die Netzwerk-Konfiguration kann auch zu einem späteren Zeitpunkt eingestellt werden.

1. Mit den Tasten [ ▲ ▼ ] navigieren Sie in dem Menü und wählen das gewünschte Netzwerk aus.
2. Mit der Taste [OK] bestätigen Sie das Netzwerk.
3. Geben Sie Ihr Netzwerkpasswort/W-LAN Schlüssel über die auf dem Bildschirm abgebildete Tastatur ein und gehen Sie auf »Fertig«.
4. Drücken Sie zweimal die Taste [ ▼ ], um zu dem Menüpunkt »Verbinden« zu gelangen.
5. Drücken Sie die [OK] Taste, um die Eingabe zu bestätigen.
6. Drücken Sie die Taste [ ► ], um zum nächsten Menüpunkt »Ort« zu gelangen.
7. Mit der Taste [ ◀ ] gelangen Sie zum vorherigen Menüpunkt »Zeitzone«

## Ort

Wählen Sie die Art der Aufstellung des TV Gerätes aus. Zur Auswahl stehen Zuhause und Geschäft.

1. Drücken Sie die Tasten [ ▲ ▼ ] um in dem Menü zu navigieren.
2. Mit der Taste [OK] wählen Sie den gewünschten Menüpunkt aus.
3. Mit der Taste [ ► ] gelangen Sie zum nächsten Menüpunkt »Herzlich willkommen«.
4. Mit der Taste [ ◀ ] gelangen Sie zum vorherigen Menüpunkt »Netzwerk«.

## Herzlich willkommen

Wählen Sie aus, ob Sie nach der Einstellung in den »TV Modus« oder in den »Smart TV Modus« gelangen möchten.

1. Mit den Tasten [ ▲ ▼ ] navigieren Sie in dem Menü und wählen den Aufstellungsort aus.
2. Mit der Taste [OK] wählen Sie die gewünschten Menüpunkt aus.
3. Mit der Taste [ ► ] gelangen Sie in den gewünschten Modus.  
Gehen Sie auf »TV Modus« um auf den DVB-C, den DVB-T/T2HD oder den Satelliten Bereich Zugriff zu erhalten.  
Gehen Sie auf »Smart TV Modus« um auf die Smart TV Inhalte zuzugreifen.
4. Mit der Taste [ ◀ ] gelangen Sie zum vorherigen Menüpunkt »Ort«.

### Smart TV Modus

Nach Abschluss der Erstinstallation gelangen Sie in die Smart TV Oberfläche.

1. Wählen Sie den Menüpunkt mit den Tasten [**▲▼**] aus.
2. Mit der Taste [**OK**] Bestätigen Sie die Eingabe.
3. Mit der Taste [**▶**] schließen Sie die Erstinstallation ab und gelangen in den »Smart TV Modus«.

### TV Modus

Nach Abschluss der Erstinstallation gelangen Sie in die Tuner Einstellung. Hier können Sie den automatischen Sendersuchlauf für die verschiedenen Empfangseinheiten starten:

- DVB-S/S2 = Satellit
- DVB-C = Kabel
- DVB-T/T2HD = Terrestrisch

1. Das Gerät wechselt automatisch in den DVB-T-Modus.
2. Sie können den Betriebsmodus mit der Taste [INPUT] wechseln.
3. Wählen Sie zwischen »DVB-C / DVB-T / DVB-S« mit den Tasten [**▲▼**].
4. Bestätigen Sie die Eingabe mit der [OK] Taste.

## 8. EMPFANGSQUELLE WÄHLEN

In dem Menü »Eingabequelle« können Sie zwischen DVB-S (Satellit) / DVB-C (Kabel) / DVB-T (Terrestrisch) und den anderen Eingängen wählen.

Den SMARTTV Modus erreichen Sie über die [**Home** 

1. Mit der Taste [**INPUT**] öffnen Sie das Eingabequelle Menü.
2. Mit den Tasten [**▲▼**] wählen Sie die gewünschte Quelle aus.
3. Mit der Taste [**OK**] bestätigen Sie die Eingabe und wechseln in die ausgewählte Quelle.
4. Mit der Taste [**EXIT**] können Sie das Menü schließen.



## 9. SMART TV OBERFLÄCHE

Auf der Smart TV Oberfläche finden Sie eine große Auswahl an aktuellen Videos und Apps, dass aktuelle Wetter sowie die Menüeinstellungen, die nach Kategorien sortiert sind.

### HINWEIS

**Die Inhalte stehen nur zur Verfügung, wenn das Gerät per Netzwerk mit dem Internet verbunden ist.**

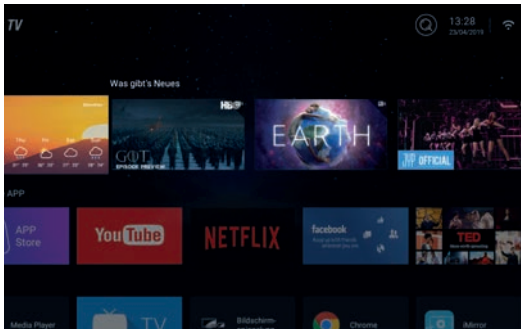

1. Mit der [HOME] Taste gelangen Sie in die »Smart TV Oberfläche«
2. Mit den Tasten [▲▼◀▶] können Sie in dem Menü navigieren.
3. Drücken Sie die Taste [OK], um die Auswahl zu bestätigen und den gewünschten Inhalt zu öffnen.
4. Mit der Taste [EXIT] schließen Sie eine Anwendung oder kehren zum letzten Menüpunkt zurück.

Die Smart TV Oberfläche teilt sich in die folgenden Kategorien auf:  
Wetter | Was gibts Neues | Besondere APP | APPS | Musik | Sport |  
Einstellungen

**HINWEIS | Wetter, Was gibt's Neues, Besondere APP, APPS, Musik und Sport zeigen Internetinhalte an, die nach Ihren Kategorien sortiert sind. Für die Ladegeschwindigkeit der gezeigten Internetinhalte ist die Firma Reimo Reisemobil-Center GmbH nicht verantwortlich. Bitte prüfen Sie die Geschwindigkeit Ihres Internetzugangs.**

## 10. SATELLITEN-EINSTELLUNGEN

In diesem Menü können Sie den automatischen Satelliten Suchlauf und andere diverse Satelliten-Einstellungen vornehmen.

1. Drücken Sie die Taste **[INPUT]**, um in das Eingabequellen Menü zu gelangen.
2. Mit den Tasten **[▲▼]** den Menüpunkt DVB-S auswählen.
3. Drücken Sie die Taste **[OK]** um die Auswahl zu bestätigen und in den Satelliten Modus zu wechseln.
4. Mit den Tasten **[▲▼]** wählen Sie zwischen »Standard Senderliste« und »Satellite Scan«.

**Folgende Einstellungsmöglichkeiten stehen in den Menüs zur Verfügung:**

### Standard Senderliste

Wählen Sie den Menüpunkt »Standard Senderliste« aus, wenn Sie keinen Suchlauf ausführen möchten und die vorinstallierte Senderliste laden möchten.

### Satellite Scan

Wählen Sie den Menüpunkt »Satellite Scan« aus, um in die Satelliten Einstellungen zu gelangen. Das Menü unterteilt sich in drei Spalten (Satellit / Transponder / Sateinstellungen).

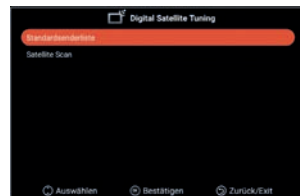

Ganz links finden Sie alle aufgelisteten Satelliten. In der Mitte die dazugehörigen Transponder und ganz rechts die LNB Einstellung.

### Suche [Blau] ■

1. Mit den Tasten [▲▼◀▶] navigieren Sie in dem Menü und wählen den gewünschten Satelliten / Transponder aus.
2. Mit der Taste [OK] markieren Sie den gewünschten Satelliten oder Transponder.
3. Drücken Sie die Taste [Blau] um in die Suchlauf Einstellung zu gelangen.
4. Gehen Sie auf »Eingeben« und drücken Sie die Taste [OK], um den Suchlauf zu starten.

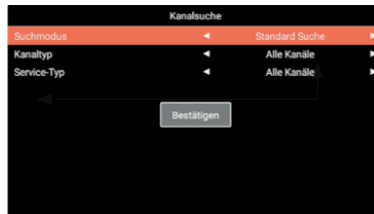

- Suchmodus:** Standard Suche / Blind Suche / Netzwerk Suche
- Kanaltyp:** Alle Kanäle / Freie Kanäle
- Service Typ:** Alle Kanäle / DTV / Radio
- Bestätigen:** Startet den automatischen Suchlauf.

### Neu [Gelb] ■

Fügen Sie der Liste einen neuen Satelliten oder Transponder hinzu.

1. Mit den Tasten [◀▶] navigieren Sie in der Satelliten- oder Transponder Liste.
2. Drücken Sie die [Gelbe] Taste in der Satelliten Liste um einen Satelliten hinzuzufügen.
3. Drücken Sie die [Gelbe] Taste in der Transponder Liste um einen Transponder hinzuzufügen.
4. Geben Sie die Daten des Satelliten oder des Transponders ein.
5. Gehen Sie auf »Bestätigen« und drücken Sie die Taste [OK] um die Einstellung zu übernehmen und die Transponder oder Satelliten hinzuzufügen.



**Folgende Einstellungsmöglichkeiten stehen in dem Menü zur Auswahl:****Satellit**

- Satellitenname: Geben Sie den gewünschten Satellitennamen über die eingblendete Tastatur mit der Fernbedienung ein.
- Längengrad Richtung: Wählen Sie die Ausrichtung aus. »East« oder »West«
- Längengrad Winkel: Geben Sie den Winkel über die eingblendete Tastatur mit der Fernbedienung ein.
- Band: Wählen Sie zwischen dem »C« und »Ku« Band.
- Bestätigen: Speichert die Einstellungen und fügt den Satelliten hinzu.

**Transponder**

- Frequenz: Geben Sie die Frequenz (z.B. 11494) über die eingblendete Tastatur mit der Fernbedienung ein.
- Symbol (ks/s): Geben Sie die Symbolrate (z.B. 22000) über die eingblendete Tastatur mit der Fernbedienung ein.
- Polarität: Wählen Sie die Polarität aus:  
V =Vertikal oder H =Horizontal
- Bestätigen: Speichert die Einstellungen und fügt den Transponder hinzu.

**Löschen [Rot] **

Löschen Sie vorhandene Transponder oder Satelliten aus der Satelliten- und Transponderliste.

1. Mit den Tasten [**▲▼◀▶**] wählen Sie einen Transponder oder Satelliten, der gelöscht werden soll aus.
2. Mit der Taste [**OK**] wählen Sie einen Satelliten oder Transponder aus.
3. Drücken Sie die [**Rote**] Taste um einen Satelliten oder Transponder zu löschen.
4. Bestätigen Sie die Sicherheitsabfrage mit der [**OK**] Taste, um das Löschen zu bestätigen oder die [**EXIT**] Taste, um das Löschen abzubrechen.

**Bearbeiten [Grün] ■**

Bearbeiten eines vorhandenen Transponders oder Satelliten aus der Liste.

1. Mit den Tasten [▲▼◀▶] wählen Sie einen Satelliten- oder Transponder zum Bearbeiten aus.
2. Drücken Sie die **[Grüne]** Taste, um in das Menü zum Bearbeiten der Satelliten und Transponder zu gelangen.
3. Haben Sie alle Einstellungen vorgenommen, gehen Sie auf »Bestätigen« und drücken Sie die Taste **[OK]**, um das Bearbeiten des Satelliten oder Transponders zu übernehmen.

**Einstellungsmöglichkeiten****Satellit**

**Satellitenname:** Geben Sie den gewünschten Satellitennamen über die eingblendete Tastatur mit der Fernbedienung ein.

**Längengrad Richtung:** Wählen Sie die Ausrichtung aus. »East« oder »West«

**Längengrad Winkel:** Geben Sie den Winkel über die eingblendete Tastatur mit der Fernbedienung ein.

**Band:** Wählen Sie zwischen dem »C« und »Ku« Band.

**Bestätigen:** Speichert die Einstellungen und fügt den Satelliten hinzu.

**Transponder**

**Frequenz:** Geben Sie die Frequenz (z.B. 11494) über die eingblendete Tastatur mit der Fernbedienung ein.

**Symbol (ks/s):** Geben Sie die Symbolrate (z.B. 22000) über die eingblendete Tastatur mit der Fernbedienung ein.

**Polarität:** Wählen Sie die Polarität aus:  
V =Vertikal oder H =Horizontal

**Bestätigen:** Speichert die Einstellungen und fügt den Transponder hinzu.

## 11. LNB EINSTELLUNGEN

In den LNB Einstellungen können Sie diverse Einstellungen für das richtige Einstellen Ihrer Satelliten Anlage vornehmen.

### HINWEIS

**Das Bearbeiten der Einstellungen wird nur erfahrenen Nutzern empfohlen. Die Einstellungen sind für eine einfache Sat-Anlage mit einem LNB vorkonfiguriert und müssen nur in den seltensten Fällen angepasst werden.**

1. Drücken Sie die Taste **[Menü]** und gehen Sie auf den Menüpunkt »Sender«.
2. Bestätigen Sie die Eingabe mit der **[OK]** Taste.
3. Navigieren Sie zu dem Menüpunkt »Satellite Scan« und bestätigen Sie mit der **[OK]** Taste.
4. Gehen Sie auf »Satellite Scan« und bestätigen Sie mit der **[OK]** Taste.
5. Navigieren Sie in die ganz rechte Spalte und treffen Sie die gewünschten Einstellungen.

### Folgende Menüpunkte stehen zur Verfügung:

LNB Typ:	09750/10600, 09750/10750, 05150, 05750, 09750, 10600, 10750, 11300, 11475, Manuelle Eingabe
LNB-Spannung:	Ein, 18V, 13V, Aus
22KHz:	Auto, Ein, Aus
Tonburst:	Aus, BurstA, BurstB
DiSeqC1.0:	Aus, LNB1, LNB2, LNB3, LNB4
DiSeqC1.1:	Aus, LNB1 - LNB16
Unicable:	Aus, Ein
IF Freq:	(Nur verfügbar wenn Unicable auf »On« steht) Manuelle Eingabe
SatPosition:	(Nur verfügbar wenn Unicable auf »On« steht) SatA, SatB

## 12. DVB-T/T2HD EINSTELLUNGEN

In diesem Menü können Sie den automatischen DVB-T/T2HD Suchlauf oder eine manuelle Abstimmung vornehmen.

1. Drücken Sie die Taste **[INPUT]**, um in das Eingabequellen-Menü zu gelangen.
2. Mit den Tasten **[▲▼]** navigieren Sie in dem Menü und wählen den Menüpunkt »DVB-T« aus.
3. Drücken Sie die Taste **[OK]**, um die Auswahl zu bestätigen und in den DVB-T Modus zu wechseln.
4. Wählen Sie das Aufstellungsland und wählen Sie zwischen »automatischem Suchlauf« und »manuelle DVB Suche« aus, um den automatischen Suchlauf oder die manuelle Suche zu starten.
5. Ist der Suchlauf abgeschlossen, startet der zuerst gefundene Sender.

**Land:** Wählen Sie das Aufstellungsland aus.

**Automatischer Suchlauf:** Startet den automatischen Suchlauf. Bestätigen Sie die anschließende Abfrage ob der Suchlauf gestartet werden soll mit der **[OK]** Taste um den Suchlauf zu starten. Drücken Sie die Taste **[EXIT]** um den Suchlauf nicht zu starten.

**Manuelle DTV Suche:** Öffnet das Menü für die digitale manuelle Abstimmung.

**Folgende Einstellungen stehen für den Menüpunkt »Manuelle DTV Suche« zur Verfügung.**

**Kanal:** Wählen Sie den gewünschten Kanal aus.  
Die Frequenz wird automatisch angepasst.

**Frequenz (MHz):** Wählen Sie die gewünschte Frequenz aus.  
Der Kanal wird automatisch angepasst.

**Bandbreite (MHz):** Verstellen Sie die Bandbreite.

**Start:** Startet den manuellen Suchlauf.

**HINWEIS | Die digitale manuelle Abstimmung wird nur erfahrenen Nutzern empfohlen.**

**Um aktive 5-V-Antennen zu benutzen, schalten Sie den Menüpunkt »5-V-Antennenspannung« im Menü »Konfiguration« auf »Ein«.**

### 13. DVB-C-EINSTELLUNGEN

In diesem Menü können Sie den automatischen DVB-C-Suchlauf oder eine manuelle Abstimmung vornehmen.

1. Drücken Sie die Taste **[INPUT]** um in das Eingabequellen-Menü zu gelangen.
2. Mit den Tasten **[▲▼]** navigieren Sie in dem Menü und wählen den Menüpunkt »DVB-C« aus.
3. Drücken Sie die Taste **[OK]**, um die Auswahl zu bestätigen und in den DVB-C Modus zu gelangen.
4. Wählen Sie das Aufstellungsland aus und wählen Sie den »Automatischen Suchlauf«, um alle Sender zu suchen.
5. Ist der Suchlauf abgeschlossen startet der zuerst gefundene Sender.

**Land:** Wählen Sie das Aufstellungsland aus.

**Automatischer Suchlauf:** Startet den automatischen Suchlauf. Es erscheint eine Abfrage ob der Suchlauf gestartet werden soll

**[OK]** Taste: Der automatische Suchlauf wird ausgeführt.

**[EXIT]** Taste: Der automatische Suchlauf wird nicht ausgeführt.

**Manuelle DTV Suche:** Öffnet das Menü für die digitale manuelle Abstimmung.

#### **Folgende Einstellungen stehen für den Menüpunkt**

**»Manuelle DTV Suche« zur Verfügung.**

**Kanal:** Wählen Sie den gewünschten Kanal aus.  
Die Frequenz wird automatisch angepasst.

**Frequenz (MHz):** Wählen Sie die gewünschte Frequenz aus.  
Der Kanal wird automatisch angepasst.

**Modulation:** Auto, 16 QAM, 32 QAM, 64 QAM, 128 QAM,  
256 QAM

**Symbolrate:** Auto, manuelle Eingabe

**Start:** Startet den manuellen Suchlauf.

**HINWEIS | Die Digitale Manuelle Abstimmung wird nur erfahrenen Nutzern empfohlen.**

#### 14. KANALLISTE BEARBEITEN

In diesem Menü können Sie die Senderliste verschieben, Sender löschen, überspringen, sperren oder Favoriten setzen.

1. Drücken Sie die **[MENÜ]** Taste.
2. Mit den Tasten **[▲▼◀▶]** navigieren Sie in dem Menü.
3. Wählen Sie den Menüpunkt »Sender« aus.
4. Navigieren Sie auf »Kanal bearbeiten« und drücken Sie die **[OK]** Taste, um den Menüpunkt auszuwählen.
5. Mit den farbigen Tasten **[ROT/GRÜN/GELB/BLAU]** wählen Sie die gewünschte Funktion zum Bearbeiten der Senderliste aus.

**HINWEIS | Hinter dem Sender finden Sie die Spalte »Funktion«. Hier wird der Status der Sender angezeigt. Ist der Sender gesperrt, wird er übersprungen oder er ist als Favorit eingestellt.**

##### **Löschen (ROT):**

1. Wählen Sie den Sender, der gelöscht werden soll, mit den Tasten **[▲▼]** aus.
2. Drücken Sie die **[ROTE]** Taste, um den Sender zu löschen.
3. Die Nachfolgenden Sender rutschen in der Liste nach oben.
4. Wiederholen Sie die Schritte 1 und 2 bis alle gewünschten Sender gelöscht sind.

##### **Überspringen (GRÜN):**

1. Wählen Sie einen Sender, der übersprungen werden soll, mit den Tasten **[▲▼]** aus.
2. Drücken Sie die **[GRÜNE]** Taste, um einen Sender für das Überspringen zu markieren.
3. Ein Symbol zeigt an, das der Sender beim Umschalten übersprungen wird.
4. Um einen Sender nicht mehr zu überspringen, wählen Sie den Sender, der übersprungen wird aus und drücken Sie die **[GRÜNE]** Taste.
5. Das Symbol ändert sich.
6. Der Sender wird nun nicht mehr übersprungen.

##### **Wechseln (GELB):**

1. Drücken Sie die **[GELBE]** Taste und wählen Sie einen Sender, der mit einem anderen ausgetauscht werden soll, mit den Tasten **[▲▼]** aus.
2. Drücken Sie die **[OK]** Taste, um den Sender auszuwählen.
3. Drücken Sie die **[▲▼]** Taste, um auf den gewünschten Programmplatz zu wechseln.
4. Drücken Sie die **[OK]** Taste, um den Sender auf den gewünschten Sendeplatz abzulegen.
5. Die Sender tauschen die Programmplätze.
6. Wiederholen Sie den Schritt 1-4 bis die gewünschte Sender Reihenfolge erreicht ist.

**HINWEIS | Die Sender werden beim Bewegen vertauscht.**

**Sperren [BLAU]:**

1. Wählen Sie einen Sender, der gesperrt werden soll, mit den Tasten [▲▼] aus.
2. Drücken Sie die [BLAUE] Taste, um den ausgewählten Sender für das Sperren zu markieren.
3. Um einen Sender nicht mehr zu sperren, wählen Sie einen Sender, der mit dem Sperrsymbol markiert ist, aus und drücken Sie die [BLAUE] Taste.

**HINWEIS | Um einen Sender zu sperren muss der Menüpunkt »Systemsperr« auf »Ein« stehen. Den Menüpunkt finden Sie unter »Menü > Funktion > Systemsperr«.**

**Favoriten [FAV]**

1. Wählen Sie einen Sender der als Favorit gespeichert werden soll mit den Tasten [▲▼] aus.
2. Drücken Sie die [FAV] Taste um den ausgewählten Sender als Favorit zu speichern.
3. Wiederholen Sie die Schritte 1 und 2 bis Sie alle favorisierten Sender als Favoriten gespeichert haben.

**Favoriten Liste öffnen**

1. Drücken Sie die [FAV] Taste, um die Favoriten Liste zu öffnen.
2. In der Favoritenliste navigieren Sie mit den Tasten [▲▼].
3. Mit der Taste [OK] schalten Sie auf den gewünschten Sender um.
4. Mit der Taste [EXIT] verlassen Sie das Menü.

**15. MENÜ**

Drücken Sie die [Menü] Taste, um in das Gerät Menü zu gelangen.

In dem Menü stehen Ihnen die folgenden Menüpunkte zur Verfügung:

Bild | Ton | Sender | Funktion | Konfiguration

1. Mit der Taste [MENÜ] gelangen Sie in das Geräte Menü.
2. Mit den Tasten [▲▼] können Sie in dem Menü navigieren.
3. Mit der Taste [OK] bestätigen Sie die Eingabe.
4. Mit der Taste [EXIT] kehren Sie zum letzten Menüpunkt zurück oder schließen das Menü.

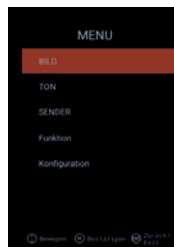

## 16. BILD MENÜ

Wählen Sie den Menüpunkt »Bild« aus, um Zugriff auf diverse Bildeinstellungen zu erhalten und das TV Bild zu personalisieren.

1. Drücken Sie die **[Menü]** Taste.
2. Mit den Tasten **[▲▼◀▶]** können Sie in dem Menü navigieren.
3. Gehen Sie auf den Menüpunkt »Bild« und bestätigen Sie mit der **[OK]** Taste.
4. Mit der Taste **[EXIT]** kehren Sie zum letzten Menüpunkt zurück oder schließen das Menü.

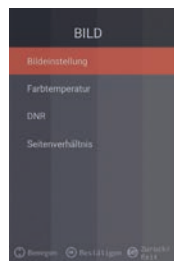

### Bildeinstellung

Wählen Sie eines der voreingestellten Bildprofile aus oder gehen Sie auf Benutzer, um das TV Bild selbst einzustellen. Zur Verfügung stehen die folgenden Menüpunkte:

Standard | Dynamisch | Mild | Benutzer [Manuelle Einstellung]

### Benutzer [Manuelle Einstellung]

Haben Sie das Profil Benutzer ausgewählt, haben Sie Zugriff auf folgende Bildeinstellungs-Möglichkeiten:

Helligkeit | Kontrast | Farbe | Schärfe

### Farbtemperatur

Wählen Sie die gewünschte Farbtemperatur aus.

Die folgenden Menüpunkte stehen zur Verfügung: Warm | Normal | Kalt

### DNR

Mit diesem Menü können Sie die dynamische Rauschunterdrückung wählen.

Die folgenden Menüpunkte stehen zur Verfügung:

Aus | Niedrig | Mittel | Hoch | Auto

### Seitenverhältnis

Stellen Sie das gewünschte Seitenverhältnis ein, um das TV Bild an den TV anzupassen. Die folgenden Menüpunkte stehen zur Verfügung:

Auto | 16:9 | 4:3 | ZOOM 1 | ZOOM 2



## 17. TON MENÜ

Wählen Sie den Menüpunkt »Ton« aus, um Zugriff auf diverse Toneinstellungen zu erhalten und den TV Ton zu personalisieren.

1. Drücken Sie die **[Menü]** Taste.
2. Mit den Tasten **[▲▼◀▶]** können Sie in dem Menü navigieren.
3. Gehen Sie auf den Menüpunkt »Ton« und bestätigen Sie mit der **[OK]** Taste.
4. Mit der Taste **[EXIT]** kehren Sie zum letzten Menüpunkt zurück oder schließen das Menü.

### Klangmodus

Wählen Sie einen der voreingestellten Tonprofile aus oder gehen Sie auf Benutzer, um den TV Ton selber einzustellen. Die folgenden Menüpunkte stehen zur Verfügung:

Standard | Film | Musik | Benutzer [Manuelle Einstellung]

### Benutzer (Manuelle Einstellung)

Haben Sie das Profil »Benutzer« ausgewählt, haben Sie Zugriff auf folgende Ton-Einstellungen:

100Hz | 200Hz | 400Hz | 1 KHz | 2,5KHz | 5 KHz | 16KHz

### Balance

Stellen Sie die Balance ein, um die Tonausgabe auf den Linken oder Rechten Lautsprecher zu verschieben.

Stellen Sie die Balance auf -50, um den rechten Lautsprecher zu deaktivieren.

Stellen Sie die Balance auf +50, um den linken Lautsprecher zu deaktivieren.

### AVL

Der Menüpunkt passt den Lautstärkeübergang von TV Sendungen und Werbung automatisch an. Ein | Aus

### Digital Audio-Ausgang

Stellen Sie das Ausgabe-Format des digitalen Audio-Ausgangs zum Anschluss externer Geräte ein. Die folgenden Menüpunkte stehen in dem Menü zur Verfügung: Auto | PCM | Aus

### Audiodeskription

Schalten Sie diesen Menüpunkt »Ein« oder »Aus« um eine Hilfe für sehgeschwache Menschen zu aktivieren.

Der Menüpunkt liest TV Inhalte vor, wenn diese vom Sender mit übertragen werden. Die folgenden Menüpunkte stehen zur Verfügung:

AD Aus | Ein: Audiodeskription Ein- / Aus schalten.

AD Pegel: Stellen Sie ein, wie laut die Audiodeskription sein soll.

## 18. SENDER MENÜ

Wählen Sie den Menüpunkt »Sender« aus, um Zugriff auf diverse Sendereinstellungen zu erhalten und diese zu konfigurieren.

1. Drücken Sie die **[Menü]** Taste.
2. Mit den Tasten **[▲▼◀▶]** können Sie in dem Menü navigieren.
3. Gehen Sie auf den Menüpunkt »Sender« und bestätigen Sie mit der **[OK]** Taste.
4. Mit der Taste **[EXIT]** kehren Sie zum letzten Menüpunkt zurück oder schließen das Menü.

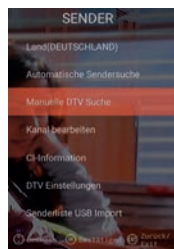

### SATELIT

Land	Stellen Sie das Aufstellungsland für die Satelliten Einstellung ein.
Satellite Scan	Starten Sie den automatischen Sendersuchlauf und nehmen Sie die Einstellungen vor. Für mehr Informationen schauen Sie bitte unter Punkt 10. – Sateliten bearbeiten.
Kanal bearbeiten	Bearbeiten Sie die Kanalliste und passen Sie diese Ihren Vorlieben an. Für mehr Informationen schauen Sie bitte unter Punkt 14. – Kanalliste bearbeiten.
CI-Information	Der Menüpunkt gibt Ihnen Informationen über das verwendete CI Modul und die verwendete Smart Card.
DTV Einstellungen	Passen Sie in diesem Menü die »Untertitel Sprache«, den »Untertitel Typ« und den »Audio Typ« an.

### DVB-C | DVB-T | T2HD

Land	Stellen Sie das Aufstellungsland für die DVB-C oder DVB-T/T2HD-Einstellung ein.
Automatische Sendersuche	Startet das Einstellungs Menü für den automatischen Sendersuchlauf. Für mehr Informationen schauen Sie bitte unter Punkt 12. oder 13. – DVB-C/T Einstellungen
Manuelle DTV Suche	Bearbeiten Sie die Kanalliste und passen Sie diese Ihren Vorlieben an. Für mehr Informationen schauen Sie bitte unter Punkt 14. – Kanalliste bearbeiten.
Kanal bearbeiten	Der Menüpunkt gibt Ihnen Informationen über das verwendete CI Modul und die verwendete Smart Card.
CI-Information	Passen Sie in diesem Menü die »Untertitel Sprache«, den »Untertitel Typ« und den »Audio Typ« an.
DTV Einstellung	Passen Sie in diesem Menü die »Untertitel Sprache« den »Untertitel Typ« und den »Audio Typ« an.
Senderliste USB Import	Importieren Sie exportierte Senderdaten.
Senderliste USB Export	Exportieren Sie die eingestellte Senderliste zur Sicherung.

## 19. FUNKTIONSMENÜ

Wählen Sie den Menüpunkt »Funktion« aus, um Zugriff auf »Teletext Sprache«, »Systemsperr« und »Automatische Abschaltung« zu erhalten.

1. Drücken Sie die **[Menü]** Taste.
2. Mit den Tasten **[▲▼◀▶]** können Sie in dem Menü navigieren.
3. Gehen Sie auf den Menüpunkt »Funktion« und bestätigen Sie mit der **[OK]** Taste.
4. Mit der Taste **[EXIT]** kehren Sie zum letzten Menüpunkt zurück oder schließen das Menü.

### Teletext Sprache

Stellen Sie die Teletext Sprache ein. Die folgenden Menüpunkte stehen in dem Menü zur Verfügung: West Europe | East Europe | Russian | Arabic

### Systemsperr:

Wählen Sie den Menüpunkt aus und geben Sie das Standardpasswort 0000 ein.

Ein | Aus: Stellen Sie den Menüpunkt »Ein«, um Zugriff auf folgende Menüpunkt zu erhalten:

Kindersicherung: Stellen Sie die Stufe der Kindersicherung ein.

Passwort ändern: Ändern Sie das Passwort.

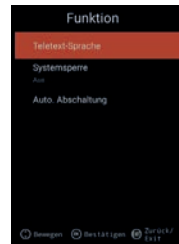

### HINWEIS | Das Standardpasswort lautet: 0000

### Automatische Abschaltung:

Stellen Sie die Zeit ein, nach der das TV Gerät automatisch in den Standby Modus wechselt, wenn keine Bedienung stattfindet oder kein Signal anliegt.

Die folgenden Menüpunkte stehen in dem Menü zur Verfügung:

Aus | 1 Stunde | 2 Stunden | 3 Stunden | 4 Stunden

## 20. KONFIGURATIONSMENÜ

Wählen Sie den Menüpunkt »Konfiguration« aus, um diverse Einstellungen vorzunehmen und das Gerät einzustellen.

1. Drücken Sie die **[Menü]** Taste.
2. Mit den Tasten **[▲▼◀▶]** können Sie in dem Menü navigieren.
3. Gehen Sie auf den Menüpunkt »Konfiguration« und bestätigen Sie mit der **[OK]** Taste.
4. Mit der Taste **[EXIT]** kehren Sie zum letzten Menüpunkt zurück oder schließen das Menü.

### OSD Zeit

Stellen Sie die Zeit ein, nach dem das Menü automatisch geschlossen wird, wenn keine Eingabe stattfindet. Die folgenden Auswahlmöglichkeiten stehen in dem Menü zur Verfügung: Aus | 10s | 20s | 30s | 40s | 50s | 60s [Angaben in Sekunden].

### Sleep Timer

Stellen Sie die Zeit ein nach dem das Gerät automatisch abschalten soll. Die folgenden Auswahlmöglichkeiten stehen in dem Menü zur Verfügung:

Aus | 15 Min | 30 Min | 60 Min | 90 Min | 120 Min | 180 Min  
[Angaben in Minuten].

### Aufstellungsort

Wählen Sie den Aufstellungsort aus. Die folgenden Auswahlmöglichkeiten stehen in dem Menü zur Verfügung: Zuhause | Geschäft

### Schnelle Einstellung

Wählen Sie den Menüpunkt, um das TV Gerät schnell mit aufeinander folgenden Menüabfragen einzustellen. Nach dem Einstellen befinden Sie sich in der gewählten Tuner Einstellung, um den automatischen Suchlauf oder den manuellen Suchlauf zu starten.

### 5V Antennenspannung [nur im DVB-T Menü]

In dem Menü können Sie die 5V Antennenspannung für aktive Antennen »Ein« | »Aus« schalten.

- »Aus« Verwenden Sie eine passive DVB-T Antenne, schalten Sie den Menüpunkt auf »Aus«. 5V Aktiv-Antennen können dann nicht mehr verwendet werden.
- »Ein« Verwenden Sie eine aktive DVB-T Antenne, schalten Sie den Menüpunkt auf »Ein«. Ist auf den Menüpunkt »Ein« geschaltet, wird eine 5V Spannung für Aktiv-Antennen am »TV 1« Ausgang ausgegeben.

**HINWEIS | Bitte schalten Sie auf den Menüpunkt »Ein«, um eine Aktiv-Antenne verwenden zu können.**

## 21. EINSTELLUNGEN SMART TV

1. Befinden Sie sich in der »Smart TV Oberfläche« drücken Sie die Tasten [▲▼] und navigieren Sie auf »Einstellungen«.
2. Drücken Sie die [OK] Taste, um die Einstellung zu bestätigen.
3. In dem Menü navigieren Sie mit den Tasten [▲▼◀▶].
4. Mit der Taste [OK] bestätigen Sie die Eingabe.
5. Mit der Taste [EXIT] kehren Sie zum letzten Menüpunkt zurück.

Die folgenden Menüpunkte stehen in dem Menü zur Verfügung:  
Netzwerkeinstellung | Zeiteinstellung | Konfiguration | Systeminfo



## 22. NETZWERKEINSTELLUNG SMART TV

Zeigt die aktuelle Netzwerkverbindung an oder Sie können eine Netzwerkverbindung herstellen.

1. In dem Menü navigieren Sie mit den Tasten [▲▼◀▶]
2. Mit der Taste [OK] bestätigen Sie die Eingabe.
3. Mit der Taste [EXIT] kehren Sie zum letzten Menüpunkt zurück.

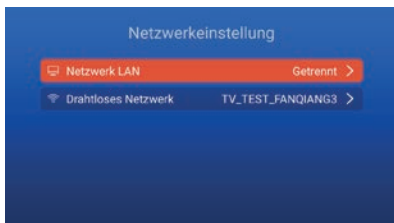

### Netzwerk LAN

Sie können das Gerät per LAN-Kabel mit dem Netzwerk verbinden.

Stecken Sie dazu ein von Ihrem Netzwerk Router kommendes LAN-Kabel in die »RJ45« Buchse des TV Gerätes ein und wählen Sie den Menüpunkt »Netzwerk LAN« aus. Ihr Netzwerk wird angezeigt und Sie können sich mit dem Netzwerk verbinden. Eventuell ist noch eine Passwortabfrage möglich.

### Drahtloses Netzwerk

1. Alternativ können Sie sich auch drahtlos per W-LAN mit Ihrem Netzwerk verbinden.
2. Gehen Sie dazu auf den Menüpunkt »Drahtloses Netzwerk«.
3. Beachten Sie das der Menüpunkt »Wireless Switch« auf »Ein« steht da ansonsten die W-LAN Funktion deaktiviert ist.
4. Anschließend suchen Sie Ihr Netzwerk aus der Liste aus und geben Ihr Netzwerk Passwort/ Netzwerkschlüssel ein, damit sich das Gerät mit Ihrem Netzwerk verbinden darf und Sie auf die Internetinhalte zugreifen können.

**HINWEIS | Wird Ihr Drahtlos-Netzwerk nicht in der Liste angezeigt, kontrollieren Sie die Einstellungen Ihres Routers.**

**Sie können ein Netzwerk auch manuell mit dem Menüpunkt »Netzwerk hinzufügen« hinzufügen.**

**Für die Ladegeschwindigkeit der gezeigten Internetinhalte ist die Firma Reimo Reisemobil-Center GmbH nicht verantwortlich.**

**Bitte prüfen Sie die Geschwindigkeit Ihres Internetzugangs.**

### 23. ZEITEINSTELLUNG SMART TV

In dem Menü können Sie diverse Datum- und Zeit-Einstellungen vornehmen.

1. In dem Menü navigieren Sie mit den Tasten [▲▼◀▶]
2. Mit der Taste [OK] bestätigen Sie die Eingabe.
3. Mit der Taste [EXIT] kehren Sie zum letzten Menüpunkt zurück.
4. Die folgenden Menüpunkte stehen in dem Menü zur Verfügung:



#### Automatisches Datum & Zeit:

Stellen Sie die Art ein, wie die Zeit und das Datum eingestellt werden soll.  
Netzwerk Zeit | Voreingestellte Zeit / Aus (manuelle Einstellung)

#### Zeitzone

Stellen Sie die Zeitzone ein. Sie steht nur zur Verfügung, wenn beim vorherigen Menüpunkt »Netzwerk Zeit« oder »Aus« eingestellt wurde.

#### Zeit Einstellen

Stellen Sie die Uhrzeit ein. Steht nur zur Verfügung, wenn beim Menüpunkt »Auto. Datum & Zeit« »Aus« eingestellt wurde.

#### Datum einstellen

Stellen Sie das Datum ein. Steht nur zur Verfügung, wenn beim Menüpunkt »Auto. Datum & Zeit« »Aus« eingestellt wurde.

#### Sommerzeit

Die »Sommerzeit« stellt sich in Abhängigkeit vom Datum automatisch ein.

#### 24 Stunden

Stellen Sie den Menüpunkt »Ein«, um eine 24 Stunden Uhrzeit Anzeige zu erhalten.  
Stellen Sie den Menüpunkt »Aus«, um eine 12 Stunden Uhrzeit Anzeige zu erhalten.

## 24. KONFIGURATION SMART TV

In dem Menü können Sie diverse Einstellungen wie die Spracheinstellungen, das Verwalten von Anwendungen usw. vornehmen oder das Gerät auf die Werkseinstellungen zurücksetzen.

1. In dem Menü navigieren Sie mit den Tasten [▲▼◀▶].
2. Mit der Taste [OK] bestätigen Sie die Eingabe.
3. Mit der Taste [EXIT] kehren Sie zum letzten Menüpunkt zurück.

**Die folgenden Menüpunkte stehen in dem Menü zur Verfügung:**

### Spracheinstellungen

Stellen Sie die gewünschte Menüsprache ein.

### Eingabe Methode

Stellen Sie das Tastaturdesign ein.

### Anwendungen verwalten

Der Menüpunkt gibt Ihnen einen Überblick von installierten Anwendungen und die Möglichkeit Anwendungen zu deinstallieren.

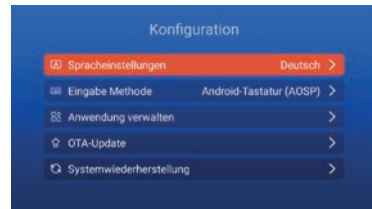

### OTA Update

Mit dieser Option können Sie das Gerät nach einem Softwareupdate prüfen lassen.

### Systemwiederherstellung

Mit diesem Menüpunkt stellen Sie die Werkseinstellung wieder her. Alle Menüpunkte werden auf den Auslieferungszustand zurückgesetzt.

**HINWEIS | Das Gerät schaltet sich nach einer gewissen Zeit aus und anschließend wieder ein. Der Vorgang kann einige Minuten in Anspruch nehmen. Anschließend befindet sich das Gerät in der Erstinstallation.**

## 25. SYSTEMINFO SMART TV

Der Menüpunkt »Systeminfo« gibt Ihnen Informationen über die CPU, GPU, RAM, ROM und verfügbaren ROM.





## 26. EPG

1. Drücken Sie die Taste **[EPG]** auf der Fernbedienung, um das EPG Menü zu öffnen.
2. Navigieren Sie im Menü mit den Tasten **[▲▼◀▶]**..
3. Im EPG Menü werden die Sender und die Sendungen mit Start- und Endzeit angezeigt. Die Informationen werden bis zu 7 Tage in die Zukunft angezeigt.

## HINWEIS

**Auf die angezeigten Informationen hat die Firma Reimo Reisemobil-Center Gmbh keinen Einfluss. Die angegebenen Informationen kommen direkt von den Sendeanstalten. EPG steht nur für DVB-S | T | C zur Verfügung**

## 27. USB MEDIENWIEDERGABE

1. Drücken Sie die **[HOME 🏠]** Taste, um in die »SMART TV Oberfläche« zu gelangen.
2. Navigieren Sie zu der Kategorie »APPS« und wählen Sie »Media Player« aus.
3. Mit dem Media Player können Sie »Fotos«, »Musik« und »Videos« wiedergeben.
4. Wählen Sie zwischen »Fotos« | »Musik« | »Video«.
5. Wählen Sie den Ordner, in dem sich die gewünschte Wiedergabedatei befindet.
6. Wählen Sie die Datei aus und starten Sie die Wiedergabe mit der Taste **[OK]**.
7. Während der Wiedergabe können Sie mit dem eingeblendeten Menü die Wiedergabe steuern.
8. Mit der **[EXIT]** Taste kehren Sie in das vorherige Menü zurück oder schließen das Medien Player Menü.

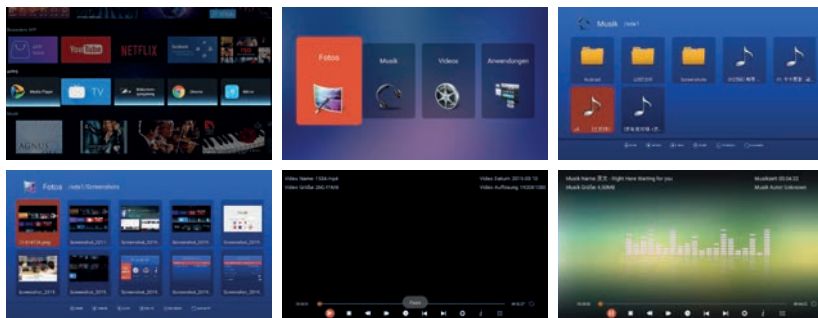

## 28. TECHNISCHE DATEN USB ANSCHLUSS

USB Ausgangsspannung 5V/500 mA/ Smartphones und Geräte die installiert werden müssen, werden nicht erkannt.

USB Stick max. 1 TB

Externe Festplatte (HDD) max. 1 TB

Formatierung FAT und NTFS

### Unterstützte USB Formate

Media	Format	Codec   Video	Audio	Anmerkung
FILM	.avi	MJPEG	MP3, WMA AAC, PCM	Max. Auflösung: 1.280 720 Max. Frame rate: 60 fps Max. Datenrate: 20Mbps
		Xvid, MPEG-4, H.265 WMV9/VC-1		Max. Auflösung: 1.920x1.080
	.mp4 .MPEG4	MPEG-2, MPEG-4, H265, 265, Xvid, MJPEG	MP3 AAC, PCM	Max. Frame rate: 60 fps Max. Datenrate: 150Mbps
	.ts / .trp	MPEG-1, MPEG-2, H.265, VC-1	MP1, MP2 MP3, AAC	
	.mpg .mpeg	MPEG-1, MPEG-2	MP1, MP2 MP3, AAC PCM	
	.mkv	MPEG-2/4, H.265, Xvid, RV30, RV40, VC-1	MP3, AAC, PCM, COOK	
	.mov	MPEG-4, H.265, MJPEG	AAC, PCM	
	.dat	MPEG-1	MP2, MPEG	
	.vob	MPEG-2	MP1, MP2, MP3, PCM	
	.rm, rmvb	RV30, RV40	AAC, COOK	Max. Auflösung: 1.920x1.080
FOTO	.jpg	---		Max. Auflösung: 13.986x4.000
	.jpeg	---		
	.bmp	---		Max. Auflösung: 3.648x2.736 Pixel Tiefe: 8/24/32 bit
	.png	---		Max. Auflösung: 3.648x2.736
MUSIK	.mp3		MP3	
	AAC		MPEG2 AAC (AAC-LC) MPEG4 AAC-LC	
	M4A			
	.WMA		WMAV7/V8/V9	
Irrtümer und technische Änderungen vorbehalten				

## 29. EINFACHE PROBLEMBEBEHUNG

Wenn der Bildschirm ausfällt oder die Leistung stark nachlässt, überprüfen Sie den Bildschirm unter der Berücksichtigung folgender Anweisungen. Überprüfen Sie außerdem angeschlossene Geräte, um die Fehlerquelle auszumachen. Wenn der Bildschirm trotzdem nicht wie erwartet funktioniert, kontaktieren Sie den Kundensupport.

### **Kein Strom**

- Überprüfen Sie die Anschlüsse am TV und an den externen Geräten.
- Überprüfen Sie ob der Kippschalter auf »Ein« steht.

### **Kein Bild oder kein Ton**

- Vergewissern Sie sich, dass der Fernseher am Stromnetz angeschlossen und eingeschaltet ist.
- Überprüfen Sie, ob die Antenne korrekt angeschlossen ist.
- Wechseln Sie auf ein anderes Programm.

### **Schlechte Bildqualität**

- Überprüfen Sie, ob das Antennenkabel richtig angeschlossen ist.
- Vergewissern Sie sich, dass der Kanal richtig abgestimmt ist.
- Verändern Sie die Bildeinstellungen: Helligkeit, Farbe, Bildschärfe, Kontrast, Farbton.
- Stellen Sie sicher, dass der Fernseher nicht in der Nähe anderer Elektrogeräte steht, die Radiofrequenzstörungen verursachen könnten.

### **Keine Farbe**

- Passen Sie die Farbeinstellungen an.
- Überprüfen Sie, ob das ausgewählte Programm in Farbe ausgestrahlt wird.
- Vergewissern Sie sich, dass der Kanal richtig abgestimmt ist.

### **Der Fernseher reagiert nicht auf die Fernbedienung**

- Vergewissern Sie sich, dass sich keinerlei Hindernisse zwischen der Fernbedienung und dem Fernseher befinden.
- Vergewissern Sie sich, dass sich die Fernbedienung in Reichweite befindet.
- Vergewissern Sie sich, dass die Batterien in der Fernbedienung nicht leer sind.

Dieses Fernsehgerät ist für den Hausgebrauch gedacht und in Hinblick auf elektromagnetische Wellen als harmlos eingestuft. Daher können Sie das Gerät an jedem Ort, einschließlich Wohngebieten nutzen.

## 30. DATENBLATT

Gerätetyp		CARBEST 49881	CARBEST 49883
Bildschirmgröße		18,5" [47 cm]	21.5" [55 cm]
Display Typ		LED Display [Pixel Klasse 1]	
Leistungsaufnahme »Ein« nach EN 62087		17 W	22 W
Durchschnittlicher Jahresverbrauch		25 kWh	32 kWh
Leistungsaufnahme Standby		0,5 W	
Auflösung		1.366x768	1.920x1.080
Bildseitenverhältnis		16:9	
Kontrast		3000:1	4000:1
Helligkeit		200 cd/m <sup>2</sup>	200 cd/m <sup>2</sup>
Farben		16.7 M Colors	
Betrachtungswinkel		Horizontal: 170° / Vertikal: 160°	
TV	TV Standard	BG, DK, I, L/L	
Funktion	Kanäle (ATV/DVB-T/C/S)	100 / 1.000 [T+C] / 5.000 [S]	
	Videotext (ATV/DTV)	1.000 / 1.000 Seiten	
Anschlüsse	DC 12 Volt Eingang	1	
	PC AUDIO IN	1	
	VGA	1	
	RJ45	1	
	AV	1	
	DVD-T2/T/C	1	
	DVB-S2	1	
	COAXIAL OUTPUT	1	
	HDMI	1	
	USB	2	
	Kpfförer Ausgang	1	
CI+ SLOT	1		
OSD Sprache		Englisch   Deutsch   Französisch   usw..	
AUDIO Ausgang		2x3 Watt	2x3 Watt
Gewicht komplett		3,55 KG	4,15 KG
Gewicht nur Gerät [inklusive Fuß]		2,55 KG	3,10 KG
Spannungsversorgung		DC 12V / 3A, 24V / 1,5A	
Leistungsaufnahme MAXIMAL		36 W	
Spitzenluminanzverhältnis in %		< 75%	
Quecksilbergehalt in mg/ Blei enthalten		0,0 mg/ Ja	
VESA		100 mm x 100 mm	
Maße Gerät ohne Fuß: (B/T/H) in mm		436,1 x 42,7 x 258,5	501,3 x 44,6 x 296,3
Maße mit Fuß: (B/T/H) in mm		436,1 x 179,3 x 303,8	501,3 x 179,3 x 341,7

**HINWEIS:** Änderungen von Design und Spezifikationen, auch ohne Vorankündigung, vorbehalten.

**31. INFORMATIONEN ZUR LAGERUNG UND BETRIEB**

Luftfeuchtigkeit Lagerung und Betrieb	< 80%
Lagertemperatur	-10°C bis +60°C
Nutzungstemperatur	0°C bis 40°C

**32. VEREINFACHTE EU-KONFORMITÄTSERKLÄRUNG**

Hiermit erklärt die Reimo Reisemobil-Center GmbH, dass der Funkanlagentyp CB 19iTV | CB 22iTV der Richtlinie 2014/5/EU entspricht. Die Konformitätserklärung kann bei Bedarf angefragt werden. [technikinfo@reimo.com](mailto:technikinfo@reimo.com)

### 33. GARANTIEBEDINGUNGEN

Der Gewährleistungszeitraum beträgt 36 Monate. Ausgeschlossen von der Gewährleistung sind Verschleißteile oder nicht lesbare / vorhandene Seriennummer sowie Schäden, die durch unsachgemäße Bedienung und / oder unsachgemäßem Gebrauch, durch den Gebrauch von nicht originalen Ersatzteilen, ungeeigneter Verpackung oder aus irgendeinem weiteren Grund verursacht werden, die den Carbest »Produkten« nicht zuzuschreiben sind.

Beachten Sie unbedingt die Warnhinweise in der Bedienungsanleitung. Im Gewährleistungsfall senden Sie das Gerät, falls möglich, in der Originalverpackung mit komplettem Zubehör, einem Anschreiben von Ihnen mit Adresse und Telefon-/Faxnummer und/oder E-Mail-Adresse und einer Kopie Ihres Kaufbeleges frei Haus (Absender übernimmt Fracht) an oben angegebene Adresse ein. Unfreie Pakete können nicht angenommen werden. Für Transportschäden von Geräten, die nicht in der Originalverpackung verschickt werden, übernimmt die Reimo Reisemobil-Center GmbH keine Haftung! Vor einem eventuellen Versand des Gerätes setzen Sie sich bitte, sollten noch Fragen bestehen, mit uns unter der angegeben Adresse, Telefonnummer oder Mailadresse in Verbindung. Einige Probleme können auch durch den Servicesupport telefonisch oder per E-Mail geklärt werden.

### HAFTUNGSBESCHRÄNKUNGEN

Reimo ist in keinem Fall für Begleitschäden, Folgeschäden oder indirekte Schäden, Kosten, Ausgaben, Nutzungsausfall oder Gewinnausfall haftbar. Der angegebene Verkaufspreis des Produkts stellt den entsprechenden Betrag der Haftungsbeschränkung von Reimo dar.

**Wir wünschen Ihnen noch viel Freude mit Ihrem Carbest Gerät!**

### 34. ENTSORGUNGSHINWEISE

Elektronische und elektrische Geräte sowie Batterien enthalten Materialien, Komponenten und Substanzen, welche für Sie und Ihre Umwelt schädlich sein können, sofern die Abfallmaterialien (entsorgte und elektronische Altgeräte sowie Batterien) nicht korrekt gehandhabt werden.

Elektrische und elektronische Geräte sowie Batterien sind mit der durchgestrichenen Mülltonne, wie abgebildet, kenntlich gemacht. Dieses Symbol bedeutet, dass elektrische und elektronische Altgeräte sowie Batterien nicht mit dem Hausmüll entsorgt werden dürfen und separat entsorgt werden müssen.

Als Endverbraucher ist es notwendig, dass Sie Ihre erschöpften Batterien bei den entsprechenden Sammelstellen abgeben. Auf diese Weise stellen Sie sicher, dass die Batterien entsprechend der Gesetzgebung recycelt werden und keine Umweltschäden anrichten.

Städte und Gemeinden haben Sammelstellen eingerichtet, an denen elektrische und elektronische Altgeräte sowie Batterien kostenfrei zum Recycling abgegeben werden können, alternativ erfolgt auch eine Abholung. Weitere Informationen erhalten Sie direkt bei Ihrer Stadtverwaltung.



**CONTENTS**

1. Safety information .....	41
2. Product description .....	44
3. Connections.....	45
4. Remote control .....	46
5. Common Interface/ CI slot.....	48
6. Switch the TV on / off .....	49
7. Initial installation .....	49
8. Select the reception source. ....	51
9. Smart TV interface .....	52
10. Satellite settings.....	53
11. LNB settings .....	57
12. DVB-T/ T2HD settings.....	58
13. DVB-C settings .....	59
14. Edit channel list .....	60
15. Menu.....	61
16. Picture menu .....	62
17. Sound menu .....	63
18. Channel menu .....	64
19. Function menu.....	65
20. Configuration menu .....	66
21. Smart TV settings.....	67
22. Smart TV network setting .....	68
23. Smart TV time setting.....	69
24. Smart TV configuration.....	70
25. Smart TV system info.....	70
26. EPG.....	71
27. USB media playback .....	71
28. Technical data of USB port.....	72
29. Basic troubleshooting.....	73
30. Data sheet.....	74
31. Information on storage and operation .....	75
32. Simplified EU declaration of conformity .....	75
33. Warranty terms .....	76
34. Disposal.....	77



## THANK YOU FOR CHOOSING OUR PRODUCT!

Please read this user's manual carefully before operating your appliance and keep the user's manual in a safe place for future reference.

### 1. SAFETY INFORMATION

#### Important safety information – Please read carefully before use.

Observe the safety information on the back of the TV.



Warning to prevent electric shock. Do not remove any of the covers or any user-serviceable components in the appliance. Have the appliance serviced by qualified personnel.



This symbol indicates important information in the user's manual for operation / maintenance of this appliance.



This symbol indicates the danger of electric shock from extremely dangerous voltage in this appliance.

#### Observe the following instructions:

- Do not use the TV in the vicinity of water.
- For cleaning, use only a slightly moist cloth.
- Do not cover any ventilation openings.
- Set up the appliance in accordance with the quick-start guide and this user's manual.
- Make sure that the power cord is neither pinched nor stepped on, especially where it plugs into the electrical outlet and at the DC input.
- Avoid routing the power cord over sharp edges.
- Disconnect the TV from the power supply during thunderstorms or extended periods of non-use.



**Important: to reduce the risk of fire or electric shock, never expose the appliance to rain or moisture. Keep the TV away from splashing and dripping water and never place objects filled with water on top of the TV.**

**NOTE | Do not place any open sources of heat (ovens, candles, etc.) in the vicinity of the TV or on top of the TV set!**

### IMPORTANT SAFETY INFORMATION

**This appliance complies with all current safety regulations. The following safety tips should protect the user from careless use of the TV and the resulting dangers.**

- Although this appliance was manufactured with utmost care and underwent a stringent final inspection before it left the factory, as with any electrical appliance there is always the possibility that problems may arise. Disconnect the appliance from the mains grid immediately in case of smoke, extreme heat or any other signs of unnatural conditions.
  - Ensure sufficient ventilation of the appliance. Never set up the appliance in the vicinity of or beneath a curtain!
  - The power plug or appliance plug is used to disconnect the appliance from the mains grid and should be easily accessible at all times.
  - The appliance may be connected only to a power supply that corresponds to the power supply specified on the type plate located on the back of the appliance. Never connect the appliance to any other type of power supply.
  - The electrical socket should be in the vicinity of the appliance and must be easy to reach.
  - To prevent overloads, do not plug too many appliances into the electrical socket where the TV is plugged in.
  - Keep rodents away from the appliance. They love to gnaw on power cables.
  - Pull on the power plug to unplug the power cord from the electrical outlet. Never pull on the power cord itself; this could result in damage and cause a short circuit.
  - Set up the appliance so that no one can trip over the power cord.
  - Never place heavy objects on the power cord, since this could damage the cord.
  - To prevent injuries, make sure that the power cord is not within the reach of children and that it cannot be unplugged by them.
  - Do not set up the appliance in the vicinity of heat sources. The housing and the power cord could be damaged from the effects of the heat.
  - The screen is made of plastic, which can chip off if damaged. To prevent injuries, exercise care when picking up sharp plastic splinters.
  - Avoid placing the appliance on surfaces that are not solid and level.
  - To protect the appliance from lightning, disconnect it from the mains grid and remove the antenna.
- Warning:** Do not touch the RF antenna connector.
- For safety reasons, disconnect the appliance from the mains grid when you are away from your home for extended periods.
  - The appliance becomes warm when switched on. To prevent overheating, never place covers or blankets on the appliance. Never cover the ventilation openings. Never set up the appliance in the vicinity of heat sources. Avoid exposing the appliance to direct sunlight. Maintain a free space of 5 cm (2") to surrounding objects when installing in a shelf.

- Keep water and moisture away from the appliance. Do not use the appliance in wet or humid areas such as bathrooms, steam kitchens or in the vicinity of a swimming pool.
- Do not use the appliance in conditions where moisture can condense.
- All repairs must be carried out only by qualified specialists.
- Never open the appliance. Repairs that were performed by unqualified persons can be potential causes of fires.
- Liquids that enter the appliance can result in severe damage. Switch the appliance off and disconnect it from the mains grid. Contact your retailer or the customer service department.
- Never remove the safety covers. There are no usable or serviceable components inside the appliance.

You would lose the right to assert claims under warranty!

The appliance may be serviced only by the manufacturer's service department!

- Never strike or shake the screen, since this could damage internal circuits. Handle the remote control with care and do not drop it.
- Never place hot objects or open flames on or in the immediate vicinity of the TV.
- Clean the appliance with a soft cloth. Never use oil-based solvents or liquids. For stubborn stains you can use a moist cloth with diluted household cleaner.
- Reimo Reisemobil-Center GmbH is not responsible for the downloading of displayed Internet content. Please check the speed of your Internet connection.
- Inform your children about use of the Internet and do not allow them to play with the appliance without supervision. Reimo is not responsible for the displayed Internet content.

### **HEADPHONE WARNING**

Listening to loud music can result in permanent hearing loss. You should therefore never set the loudness too high when you listen to music with headphones, especially when listening for an extended period.

### **ABOUT THE SET-UP LOCATION**

Set up the TV at a location without direct sunlight or bright light sources. Soft, indirect light is recommended for a pleasant viewing experience. Use curtains, roller blinds or louvre blinds to prevent direct sunlight from shining on the screen. Place the TV on a solid and level surface. This will prevent the appliance from falling off. Set up the TV so that no objects can enter the TV. Take measures to prevent exposure of the appliance and the monitor to influences that could cause damage.

## 2. PRODUCT DESCRIPTION

### Front of appliance

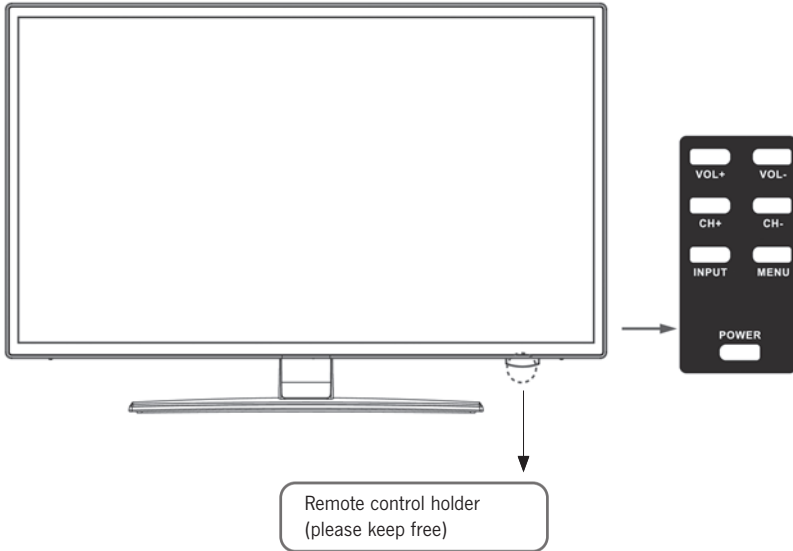

#### Description of buttons on the TV and their functions:

- INPUT** Displays the input sources. »OK« button for the menu control
- MENU** Open / close the OSD screen menu
- CH+/-** Switch between channels
- VOL+/-** Louder / Quieter
- POWER** Switches the TV On / Off [Standby]

### 3. CONNECTIONS

#### Back of appliance

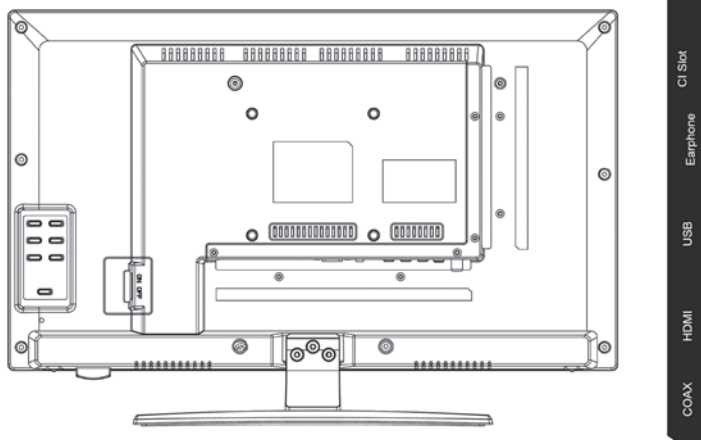

DC	PC Audio	VGA	RJ45	AV	L	R	TV1 (T2HD/T/C)	TV2 (S2)
<b>DC</b>	Mains connection for the power supply [12V / 3A]							
<b>PC AUDIO</b>	Connection for PC audio output. Can be used only in combination with the VGA port							
<b>VGA</b>	Connection for using the TV as a PC monitor. Connect the D-Sub 15-pin analogue plug from your PC							
<b>RJ45</b>	Connection of the LAN cable for SMART functions							
<b>AV / L / R</b>	AV output for connecting an external AV device							
<b>TV1 (T2HD / C) Cable / antenna</b>	Connection of the DVB-T antenna or the cable system							
<b>TV2 (S2) Satellite</b>	Connection of the satellite system							
<b>COAX-S / PDIF</b>	Digital audio output for connecting external audio devices [e.g. AV receivers, sound bars]							
<b>HDMI</b>	Connection of an external HDMI device [BluRay player etc.]							
<b>USB SOCKET</b>	Connection for USB media and hard drives [max. 1 TB]							
<b>EARPHONE</b>	Connection for earphones							
<b>CI + SLOT</b>	Slot for CI+ modules for decrypting blocked TV programs / module is not included in scope of delivery							

#### 4. REMOTE CONTROL

The remote control uses infrared waves (IR). Point the remote control in the direction of the front of the LED TV.

If the remote control is not within the range or angle, it is possible that the remote control will not function properly.



<b>POWER</b>	On / Off (Standby) switch
<b>MUTE</b>	Mute sound On / Off
<b>COLOURED BUTTONS</b>	Shortcut buttons
<b>MOUSE FUNCTION (GREEN)</b>	Mouse mode On / Off
<b>FAST REWIND</b>	⏮ USB
<b>FAST FORWARD</b>	⏭ USB
<b>PREVIOUS CHAPTER</b>	⏮ USB
<b>NEXT CHAPTER</b>	⏭ USB
<b>PLAY / PAUSE</b>	⏩ USB
<b>STOP</b>	■ USB
<b>NICAM / A2</b>	Switch audio channel
<b>SUBTITLES</b>	Enable / disable subtitles
<b>TXT</b>	Switch video text On / Off
<b>CANCEL</b>	Cancel function in Text mode
<b>REVEAL</b>	Show or hide hidden words in Teletext mode
<b>EPG</b>	Displays program and information
<b>TV / RADIO</b>	TV / Radio mode (DVB-S / T / C)
<b>FAV</b>	Open Favourites list
<b>SLEEP</b>	Automatic shut-off On / Off



**DISP** Shows display information

**INPUT** Access input sources

**NAVIGATION BUTTONS:**

**UP** ▲

**DOWN** ▼

**LEFT** ◀

**RIGHT** ▶

**OK** Confirm menu input

**MENU** Open menu settings

**EXIT** Close menu settings

**VOL (+/-)** Louder / Quieter

**HOME** 🏠 Open SMART TV home page

**CH.L** Open channel list

**CH▲/▼** Switch between channels

**NUMERALS (0–9)** Enter program number

↺ Return to last channel

**PICTURE** Switch through Picture modes

**ASPECT** Change aspect

**SOUND** Switch through Sound modes

## 5. COMMON INTERFACE / CI SLOT

This TV is equipped with a CI+ slot and supports the following digital standards: DVB-T / T2HD, DVB-S / S2 and DVB-C

Common Interface / Slot

The CI slot (CI+) was designed to accept conditional access modules (CAM) and smart cards in order to access Pay TV and other services. Contact your Pay TV provider for more information about modules and subscriptions.

**NOTE | Conditional access modules and smart cards are sold separately.**

1. Switch off your TV before plugging CI+ modules into the CI slot.
2. Then insert the smart card into the CI+ module.

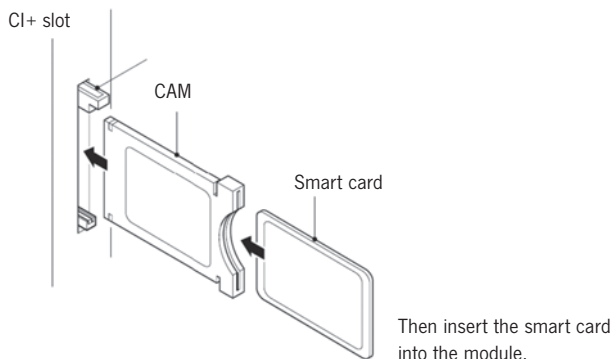

3. Switch on the TV and make sure that DTV is selected as the source.
4. When the CAM is detected, the following will appear on the screen:  
»CI module inserted«. Wait a few seconds until the card is activated.
5. Now select the desired Pay TV program.
6. Detailed information about the smart card in use will be displayed.
7. Press **[OK]** to enter the CI menu.  
Refer to the manual included with the module for details on the settings.
8. When the module is removed, the following will appear on the screen:  
»CI module removed«



## 6. SWITCH THE TV ON / OFF

Make sure that the power cord is plugged in and the toggle switch is on.

Switch the appliance on using the **[POWER]** button on the appliance.

**NOTE | The appliance has a toggle switch that can be used to completely disconnect it from the power supply.**

**Prior to initial installation, it can take up to about 30 seconds for the appliance to start.**

## 7. INITIAL INSTALLATION

### Switch on the appliance

Switch on the appliance with the controls on the appliance or the remote control to start the initial installation and to configure the appliance.

1. Make sure that the toggle switch is set to »On«.
2. On the appliance or the remote control press the **[POWER]** button to switch on the appliance.

### Language

Select the desired menu language.

1. Use the buttons **[ ▲ ▼ ]** to navigate in the menu and select the desired language.
2. Press **[OK]** to confirm the desired language.
3. Press **[ ► ]** to confirm the input and enter the next menu item »Time zone«.

### Time zone

Select the desired time zone for the time setting.

1. Use the buttons **[ ▲ ▼ ]** to navigate in the menu and select the desired time zone.
2. Press **[OK]** to confirm the desired time zone.
3. Press **[ ► ]** to enter the next menu item »Network«.
4. Press **[ ◀ ]** to enter the next menu item »Language«.

### Network

To access content after the initial installation of SMART TV, select your network and connect the appliance with your network. If your W-LAN is protected with a password | network key, you will need it in order to connect the devices.

**NOTE**

**If you do not select a network you can skip the network setting by pressing the [ ► ] button.**

**You can configure the network at a later time.**

1. Use the buttons [ ▲ ▼ ] to navigate in the menu and select the desired network.
2. Press [OK] to confirm the network.
3. Enter your network password/W-LAN key via the keypad displayed on the screen and press »Done«.
4. Press the button [ ▼ ] twice to open the menu item »Connect«.
5. Press [OK] to confirm the input.
6. Press the button [ ► ] to open the next menu item »Location«.
7. Press [ ◀ ] to open the next menu item »Time zone«

**Location**

Select the type of set-up for the TV set. The choices are Home and Business.

1. Use the buttons [ ▲ ▼ ] to navigate in the menu.
2. Press [OK] to select the desired menu item.
3. Press [ ► ] to enter the next menu item »Welcome«.
4. Press [ ◀ ] to enter the last menu item »Network«.

**Welcome**

Select the setting to be used: »TV Mode« or »Smart TV Mode«.

1. Use the buttons [ ▲ ▼ ] to navigate in the menu and select the location.
2. Press [OK] to select the desired menu item.
3. Press [ ► ] to enter the desired mode.

Go to »TV Mode« to receive access to the DVB-C, the DVB-T/ T2HD or the satellite area.

Go to »Smart TV Mode« to access the Smart TV content.

4. Press [ ◀ ] to enter the last menu item »Location«.

### Smart TV mode

Complete the initial installation and access the Smart TV interface.

1. Select the menu item with the buttons [**▲▼**].
2. Press [**OK**] to confirm the input.
3. Press [**▶**] to complete the initial installation and access the »Smart TV Mode«.

### TV mode

Complete the initial installation and access the Tuner setting. Here you can start the Automatic Channel Search for the various receiver units:

DVB-S/S2 = Satellite  
 DVB-C = Cable  
 DVB-T/T2HD = Terrestrial

1. The appliance automatically switches to DVB-T Mode.
2. You can switch operating modes with the [INPUT] button.
3. Select from »DVB-C/DVB-T/DVB-S« with the buttons [**▲▼**].
4. Confirm the input by pressing [**OK**].

## 8. SELECT THE RECEPTION SOURCE

In the »Input sources« menu you can select from among DVB-S (Satellite)/DVB-C (Cable)/DVB-T (Terrestrial) and the other inputs.

You can access SMART TV Mode via the [**Home** ] button on the remote control.

1. Press [**INPUT**] to open the input sources menu.
2. Use the buttons [**▲▼**] to select the desired source.
3. Press [**OK**] to confirm the input and switch to the original source.
4. Press [**EXIT**] to close the menu.



## 9. SMART TV INTERFACE

On the Smart TV interface you will find a large selection of current videos, apps, up-to-date weather, and the menu settings, which are sorted by categories.

### NOTE

**The content is available only if the appliance is connected with the Internet via a network.**

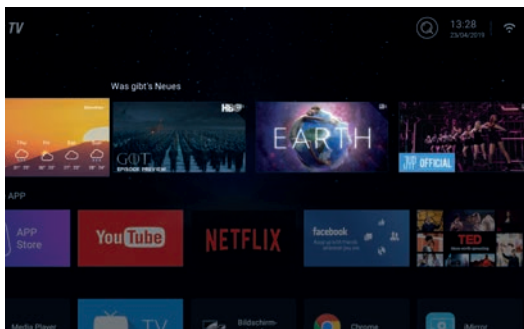

1. Press **[HOME ]** to access the »Smart TV Interface«
2. You can use the buttons **[▲▼◀▶]** to navigate in the menu.
3. Press **[OK]** to confirm the selection and open the desired content.
4. Press **[EXIT]** to close an application or return to the last menu item.

The Smart TV interface is divided into the following categories:  
Weather | What's new | Special APP | APPS | Music | Sports | Settings

**NOTE | Weather, What's new, Special APP, APPS, Music and Sports display Internet content that is sorted according to your categories. Reimo Reisemobil-Center GmbH is not responsible for the download speed of the displayed Internet content. Please check the speed of your Internet connection.**

## 10. SATELLITE SETTINGS

In this menu you can configure the settings for the automatic satellite search and various other satellite settings.

1. Press **[INPUT]** to enter the input sources menu.
2. Use the buttons **[▲▼]** to navigate in the menu and select the menu item DVB-S.
3. Press **[OK]** to confirm the selection and switch to Satellite mode.
4. Use the buttons **[▲▼]** to select between »Standard channel list« and »Satellite scan«.

The following configuration options are available in the menus:

### Standard channel list

Select the menu item »Standard channel list« if you do not wish to conduct a search and load the pre-installed channel list instead.

### Satellite scan

Select the menu item »SatelliteScan« to access the satellite settings. The menu is divided into three columns (Satellite / Transponder / Sat settings).

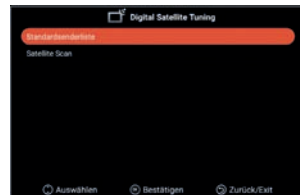

At the left you will see a list of all satellites. The centre and right columns show the corresponding transponder and the LNB setting, respectively.

**Search [Blue]** ■

1. Use the buttons [▲▼◀▶] to navigate in the menu and select the desired satellite / transponder.
2. Press [OK] to mark the desired satellite or transponder.
3. Press the [Blue] button to enter the search settings.
4. Go to »Enter« and press [OK] to start the search.



**Search mode:** Standard search / Blind search / Network search

**Channel type:** All channels / Free channels

**Service type:** All channels / DTV / Radio

**Confirm:** Starts the automatic search.

**New [Yellow]** ■

Add a new satellite or transponder to the list.

1. Use the buttons [◀▶] to navigate in the satellite or transponder list.
2. Press the [Yellow] button in the satellite list to add a satellite.
3. Press the [Yellow] button in the transponder list to add a transponder.
4. Enter the data for the satellite or transponder.
5. Go to »Confirm« and press [OK] to save the setting and add the transponder or satellite.

The following configuration options are available in the menu:

### Satellite

- Satellite name: Enter the name of the desired satellite via the displayed keyboard using the remote control.
- Longitude direction: Select the orientation. »East« or »West«
- Longitude angle: Enter the angle via the displayed keyboard using the remote control.
- Band: Select between the »C« and »Ku« band.
- Confirm: Saves the settings and adds the satellite.

### Transponder

- Frequency: Enter the frequency (e.g. 11494) via the displayed keyboard using the remote control.
- Symbol (ks/s): Enter the symbol rate (e.g. 22000) via the displayed keyboard using the remote control.
- Polarity: Select the polarity: V =Vertical or H =Horizontal
- Confirm: Saves the settings and adds the transponder.

### Delete [Red]

Delete existing transponders or satellites from the satellite and transponder list.

1. Use the buttons [**▲▼◀▶**] to select a transponder or satellite to be deleted.
2. Press [**OK**] to select a satellite or transponder.
3. Press the [**Red**] button to delete a satellite or transponder.
4. Confirm the prompt by pressing [**OK**] to confirm that you wish to delete or press [**EXIT**] to cancel.

**Edit [Green] ■**

Edit an existing transponder or satellite in the list.

1. Use the buttons [**▲▼◀▶**] to select a satellite or transponder for editing.
2. Press the [**Green**] button to access the menu for editing the satellite and transponder.
3. Once you have completed all settings go to »Confirm« and press [**OK**], to save the changes to the satellite or transponder.

**Configuration options****Satellite**

- Satellite name: Enter the name of the desired satellite via the displayed keyboard using the remote control.
- Longitude direction: Select the orientation. »East« or »West«
- Longitude angle: Enter the angle via the displayed keyboard using the remote control.
- Band: Select between the »C« and »Ku« band.
- Confirm: Saves the settings and adds the satellite.

**Transponder**

- Frequency: Enter the frequency (e.g. 11494) via the displayed keyboard using the remote control.
- Symbol (ks/s): Enter the symbol rate (e.g. 22000) via the displayed keyboard using the remote control.
- Polarity: Select the polarity:  
V = Vertical or H = Horizontal
- Confirm: Saves the settings and adds the transponder.



## 11. LNB SETTINGS

In the LNB settings you can configure various settings for the correct adjustment of your satellite system.

### NOTE

**Editing of these settings is recommended for experienced users only. The settings are pre-configured for a simple satellite system with one LNB and must be changed only in the rarest of cases.**

1. Press the **[MENU]** button and go to the menu item »Channel«.
2. Confirm the input by pressing **[OK]**.
3. Navigate to the menu item »Satellite Scan« and confirm with the **[OK]** button.
4. Go to »Satellite Scan« and confirm with the **[OK]** button.
5. Navigate to the column at the far right and select the desired settings.

### The following menu items are available:

LNB type:	09750 / 10600, 09750 / 10750, 05150, 05750, 09750, 10600, 10750, 11300, 11475, Manual input
LNB voltage:	On, 18V, 13V, Off
22KHz:	Auto, On, Off
Toneburst:	Off, BurstA, BurstB
DiSEqC1.0:	Off, LNB1, LNB2, LNB3, LNB4
DiSEqC1.1:	Off, LNB1 – LNB16
Unicable:	Off, On
IF Freq:	(Available only if Unicable is set to »On«) Manual input
SatPosition:	(Available only if Unicable is set to »On«) SatA, SatB

## 12. DVB-T / T2HD SETTINGS

In this menu you can carry out the automatic DVB-T / T2HD search or manual tuning.

1. Press **[INPUT]** to enter the input sources menu.
2. Use the buttons **[▲▼]** to navigate in the menu and select the menu item »DVB-T«.
3. Press **[OK]** to confirm the selection and switch to DVB-T mode.
4. Select the installation country and select between »Automatic search« and »Manual DVB search« to start the automatic search or the manual search.
5. When the search is complete the first channel found starts up.

<b>Country:</b>	Select the installation country.
<b>Automatic search:</b>	Starts the automatic search. Confirm the following prompt whether to start the search by pressing the <b>[OK]</b> button. Press <b>[EXIT]</b> if you do not wish to start the search.
<b>Manual DTV search:</b>	Opens the menu for digital manual tuning.

**The following settings are available for the menu item »Manual DTV search«.**

<b>Channel:</b>	Select the desired channel. The frequency is automatically adapted.
<b>Frequency (MHz):</b>	Select the desired frequency. The channel is automatically adapted.
<b>Bandwidth (MHz):</b>	Adjust the bandwidth.
<b>Start:</b>	Starts the manual search.

**NOTE | Digital manual tuning is recommended for experienced users only.**

**To use active 5V antennas, switch menu item »5V antenna voltage« in the »Configuration« menu to »On«.**

### 13. DVB-C SETTINGS

In this menu you can carry out the automatic DVB-C search or manual tuning.

1. Press **[INPUT]** to enter the input sources menu.
2. Use the buttons **[▲▼]** to navigate in the menu and select the menu item »DVB-C«.
3. Press **[OK]** to confirm the selection and enter DVB-C mode.
4. Select the set-up location and selected »Automatic search« to search all channels.
5. When the search is complete the first channel found starts up.

<b>Country:</b>	Select the installation country.
<b>Automatic search:</b>	Starts the automatic search. You will be prompted whether to start the search <b>[OK]</b> button: The automatic search is carried out. <b>[EXIT]</b> button: The automatic search is not carried out.

**Manual DTV search:** Opens the menu for Digital Manual Tuning.

**The following settings are available for the menu item »Manual DTV search«.**

<b>Channel:</b>	Select the desired channel. The frequency is automatically adapted.
<b>Frequency (MHz):</b>	Select the desired frequency. The channel is automatically adapted.
<b>Modulation:</b>	Auto, 16 QAM, 32QAM, 64QAM, 128 QAM, 256 QAM
<b>Symbol rate:</b>	Auto, Manual input
<b>Start:</b>	Starts the manual search.

**NOTE | Digital manual tuning is recommended for experienced users only.**

#### 14. EDIT CHANNEL LIST

In this menu you can rearrange the channel list, delete, skip or block channels, or set favourites.

1. Press the [MENU] button.
2. Use the buttons [▲▼◀▶] to navigate in the menu.
3. Select the menu item »Channel«.
4. Navigate to »Edit channel« and press [OK] to select the menu item.
5. Use the coloured buttons [RED / GREEN / YELLOW / BLUE] to select the desired function for editing of the channel list.

**NOTE | Following the channel you will find the »Function« column. The status of the channel is displayed here. Whether the channel is blocked, is to be skipped or is set as a favourite.**

##### Delete [RED]:

1. Select the channel to be deleted with the buttons [▲▼].
2. Press the [RED] button to delete the channel.
3. The following channels move up in the list.
4. Repeat steps 1 and 2 until all desired channels have been deleted.

##### Skip [GREEN]:

1. Select a channel to be skipped with the buttons [▲▼].
2. Press the [GREEN] button to mark a channel to be skipped.
3. An icon indicates that the channel is skipped during switching.
4. To prevent a channel from being skipped, select a channel to be skipped and press the [GREEN] button.
5. The icon changes.
6. The channel will no longer be skipped.

##### Change [YELLOW]:

1. Press the [YELLOW] button and select a channel to be exchanged with another channel with the buttons [▲▼].
2. Press [OK] to select the channel.
3. Press the [▲▼] button to switch to the desired program location.
4. Press the [OK] button to place the channel at the desired location.
5. The channels change places in the program list.
6. Repeat steps 1–4 until the channels are in the desired order.

**NOTE | The channels are exchanged when moved.**

**Block [BLUE]:**

1. Select a channel to be blocked with the buttons [▲▼].
2. Press the [BLUE] button to mark the selected channel for blocking.
3. To prevent a channel from being blocked, select a channel that is marked with the blocked icon and press the [BLUE] button.

**NOTE | To block a channel the menu item »System block« must be set to »O«. The menu item can be found under »Menu > Function > System bloc«.**

**Favourites [FAV]**

1. Select a channel to be saved as a Favourite [▲▼].
2. Press the [FAV] button to save the selected channel as a favourite.
3. Repeat steps 1 and 2 until all favourite channels have been saved as favourites.

**Open Favourites list**

1. Press [FAV] to open the Favourites List.
2. In the Favourites list you can navigate with the buttons [▲▼].
3. Press [OK] to switch to the desired channel.
4. Press [EXIT] to exit the menu.

**15. MENU**

Press [MENU] to enter the appliance menu.

This menu provides the following menu items:

Picture | Sound | Channel | Function | Configuration

1. Press [MENU] to enter the device menu.
2. You can use the buttons [▲▼] to navigate in the menu.
3. Press [OK] to confirm the input.
4. Press [EXIT] to return to the last menu item or close the menu.

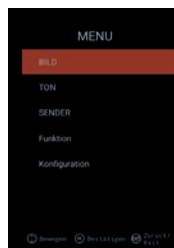

## 16. PICTURE MENU

Select the menu item »Picture« to access various picture settings and personalise the TV picture.

1. Press the **[MENU]** button.
2. You can use the buttons **[▲▼◀▶]** to navigate in the menu.
3. Navigate to the menu item »Picture« and confirm with the **[OK]** button.
4. Press **[EXIT]** to return to the last menu item or close the menu.

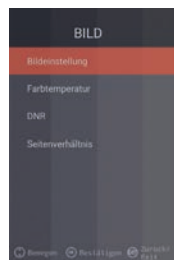

### Picture adjustment

Select one of the pre-configured picture profiles or go to Users to adjust the TV picture yourself. The following menu items are available:  
Standard | Dynamic | Mild | User [Manual setting]

#### User [Manual setting]

After selecting the User profile you have access to the following picture setting options:

Brightness | Contrast | Colour | Sharpness

#### Colour temperature

Select the desired colour temperature.

The following menu items are available: Warm | Normal | Cold

#### DNR

In this menu you can select Dynamic Noise Suppression.

The following menu items are available:

Off | Low | Medium | High | Auto

#### Aspect ratio

Set the desired aspect ratio to adapt the TV picture to the TV. The following menu items are available:

Auto | 16:9 | 4:3 | ZOOM 1 | ZOOM 2

## 17. SOUND MENU

Select the menu item »Sound« to access various sound settings and personalise the TV sound.

1. Press the **[MENU]** button.
2. You can use the buttons **[▲▼◀▶]** to navigate in the menu.
3. Navigate to the menu item »Sound« and confirm with the **[OK]** button.
4. Press **[EXIT]** to return to the last menu item or close the menu.

### Sound mode

Select one of the pre-configured sound profiles or go to Users to adjust the TV sound yourself. The following menu items are available:

Standard | Film | Music | User [Manual setting]

### User (Manual setting)

After selecting the »User« profile you have access to the following sound settings: 100 Hz | 200 Hz | 400 Hz | 1 KHz | 2,5 KHz | 5 KHz | 16 KHz

### Balance

Set the balance to adjust the sound output to the left or right speaker.

Set the balance to -50 to deactivate the right speaker.

Set the balance to +50 to deactivate the left speaker.

### AVL

This menu item automatically adjusts the loudness transition between TV programs and advertising. On | Off

### Digital audio output

Set the output format of the digital audio output to connect external devices.

The following menu items are available in the menu: Auto | PCM | Off

### Audio description

Switch this menu item »On« or »Off« to activate help for people with a visual impairment.

This menu item reads TV content aloud if it is transmitted by the broadcaster.

The following menu items are available:

AD Off | On: Switch audio description On / Off.

AD level: Set the loudness level for the audio description.

## 18. CHANNEL MENU

Select the menu item »Channel« to access various channel settings and configure them.

1. Press the **[MENU]** button.
2. You can use the buttons **[▲▼◀▶]** to navigate in the menu.
3. Navigate to the menu item »Channel« and confirm with the **[OK]** button.
4. Press **[EXIT]** to return to the last menu item or close the menu.

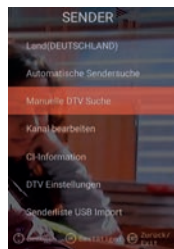

## SATELLITE

Country	Set the installation country for the satellite setting.
Satellite scan	Start the automatic channel search and make the settings. For more information please see section 10. Edit satellite.
Edit channel	Edit the channel list and adapt it to your preferences. For more information please see section 14. Edit channel list.
CI information	This menu item provides information about the CI module in use and the smart card that is plugged in.
DTV settings	In this menu you can set the »Subtitle language«, the »Subtitle type« and the »Audio type«.

## DVB-C | DVB-T | T2 HD

Country	Set the installation country for the DVB-C or DVB-T/ T2HD setting.
Automatic channel scanning	Opens the configuration menu for the automatic channel search. For more information please see section 12 or 13. DVB-C/ T settings
Manual DTV search	Edit the channel list and adapt it to your preferences. For more information please see section 14. Edit channel list.
Edit channel	This menu item provides information about the CI module in use and the smart card that is plugged in.
CI information	In this menu you can set the »Subtitle language«, the »Subtitle type« and the »Audio type«.
DTV setting	In this menu you can set the »Subtitle language«, the »Subtitle type« and the »Audio type«.
Channel list USB Import	Import the exported channel data.
Channel list USB Export	Export the configured channel list for backup.



## 19. FUNCTION MENU

Select the menu item »Function« to access »Teletext language«, »System block« and »Automatic shut-off«.

1. Press the **[MENU]** button.
2. You can use the buttons **[▲▼◀▶]** to navigate in the menu.
3. Navigate to the menu item »Function« and confirm with the **[OK]** button.
4. Press **[EXIT]** to return to the last menu item or close the menu.

### Teletext language

Set the Teletext language. The following menu items are available in the menu: West Europe | East Europe | Russian | Arabic

### System block:

Select the menu item and enter the standard password 0000.

On | Off:            Set the menu item to »On« to access the following menu item:

Child lock:        Set the level for the child lock.

Change password: Change the password.

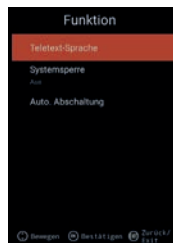

**NOTE | The standard password is: 0000**

### Automatic shut-off:

Set the time after which the TV set automatically switches to standby mode if no control is activated or no signal is present.

The following menu items are available in the menu:

Off | 1 hour | 2 hours | 3 hours | 4 hours

## 20. CONFIGURATION MENU

Select the menu item »Configuration« to make diverse settings and to configure the appliance.

1. Press the **[MENU]** button.
2. You can use the buttons **[▲▼◀▶]** to navigate in the menu.
3. Navigate to the menu item »Configuration« and confirm with the **[OK]** button.
4. Press **[EXIT]** to return to the last menu item or close the menu.

### OSD time

Set the time after which the menu automatically closes if there is no input.

The following options are available for selection in the menu:

Off | 10s | 20s | 30s | 40s | 50s | 60s [in seconds].

### Sleep timer

Set the time after which the appliance should automatically be switched off.

The following options are available for selection in the menu:

Off | 15 Min | 30 Min | 60 Min | 90 Min | 120 Min | 180 Min [in minutes].

### Set-up location

Select the set-up location. The following options are available for selection in the menu: Home | Business

### Fast setting

Select this menu item for fast configuration of the TV set with consecutive menu prompts. After configuring the settings, you will be in the selected tuner setting for starting the automatic search or manual search.

### 5V antenna voltage [only in DVB-T menu]

In this menu you can switch the 5V antenna voltage for active antennas

»On« | »Off«.

»Off« If you use a passive DVB-T antenna, switch this menu item to »Off«. 5V active antennas can then longer be used.

»On« If you use an active DVB-T antenna, switch this menu item to »On«. If the menu item is set to »On« a voltage of 5V for active antennas will be output at »TV1« output.

**NOTE | Please switch the menu item »On«, to use an active antenna.**

## 21. SMART TV SETTINGS

1. When you are in the »Smart TV Interface« press the buttons [▲▼] and navigate to »Settings«.
2. Press [OK] to confirm the setting.
3. You can navigate in the menu with the buttons [▲▼◀▶].
4. Press [OK] to confirm the input.
5. Press [EXIT] to return to the last menu item.

The following menu items are available in the menu:

Network setting | Time setting | Configuration | System info



## 22. SMART TV NETWORK SETTING

Displays the current network connection or allows you to establish a network connection.

1. You can navigate in the menu with the buttons [▲▼◀▶].
2. Press [OK] to confirm the input.
3. Press [EXIT] to return to the last menu item.

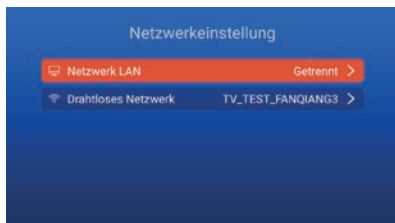

### Network LAN

You can connect the appliance with the network via a LAN cable. To do this, plug a LAN cable from your network router into the »RJ45« socket of the TV and select the menu item »Network LAN«. Your network is displayed and you can connect to the network. You may be prompted to enter a password.

### Wireless network

1. Alternatively, you can establish a wireless connection to your network via W-LAN.
2. To do this, go to the menu item »Wireless network«.
3. Make sure that the menu item »Wireless Switch« is set to »On« since otherwise the W-LAN function is deactivated.
4. Then find your network in the list and enter your network password / network key so the appliance can connect to your network and you can access Internet content.

**NOTE | If your wireless network is not shown in the list, check the settings of your router.**

You can also manually add a network with the menu item »Add network«.

**Reimo Reisemobil-Center GmbH is not responsible for the download speed of displayed Internet content.**

**Please check the speed of your Internet connection.**

### 23. SMART TV TIME SETTING

In this menu you can configure various date and time settings.

1. You can navigate in the menu with the buttons [▲▼◀▶].
2. Press [OK] to confirm the input.
3. Press [EXIT] to return to the last menu item.
4. The following menu items are available in the menu:



#### Automatic date & time:

Set how the time and date should be set.

Network time | Pre-set time / Off (manual setting)

#### Time zone

Set the time zone. It is available only if »Network time« or »Off« was set in the previous menu item.

#### Set time

Set the time. Available only if the menu item »Auto. Date & Time« was set to »Off«.

#### Set date

Set the date. Available only if the menu item »Auto. Date & Time« was set to »Off«.

#### Daylight savings time

The system automatically switches to »Daylight savings time« on the basis of the date.

#### 24 hours

Set the menu item to »On« for 24-hour time on the display.

Set the menu item to »Off« for 12-hour time on the display.

## 24. SMART TV CONFIGURATION

In this menu you can configure various language settings for management of applications or reset the appliance to the factory settings.

1. You can navigate in the menu with the buttons [▲▼◀▶].
2. Press [OK] to confirm the input.
3. Press [EXIT] to return to the last menu item.

The following menu items are available in the menu:

### Language settings

Set the desired menu language.

### Input method

Set the keyboard layout.

### Manage applications

This menu item provides an overview of installed applications and the option to uninstall applications.

### OTA Update

This option allows you to check the appliance after a software update.

### System recovery

This menu item allows you to restore the factory settings. All menu items are reset to the state at the time of delivery.

**NOTE | The appliance switches off after a defined time and then switches on again. The process can take several minutes. Afterwards, the appliance is ready for initial installation.**

## 25. SMART TV SYSTEM INFO

The menu item »System info« provides you with information about the CPU, GPU, RAM, ROM and available ROM.

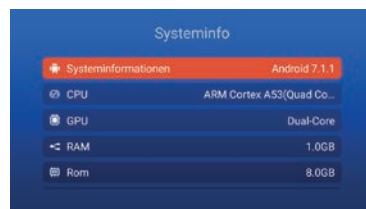
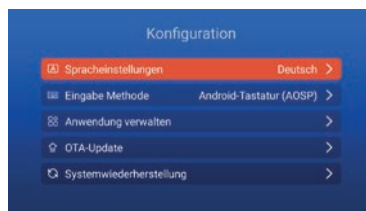

## 26. EPG

1. Press the [EPG] button on the remote control to open the EPG menu.
2. Navigate in the menu with the buttons [▲▼◀▶].
3. The EPG menu displays the channels and the programs with start and end times. This information will be displayed for up to 7 days into the future.

### NOTE

**Reimo has no influence on the displayed information.**

**The displayed information comes directly from the broadcasters.**

**EPG is available only for DVB-S | T | C**

## 27. USB MEDIA PLAYBACK

1. Press [HOME] to enter the »SMART TV Interface«.
2. Navigate to the category »APPS« and select the »Media Player«.
3. With the Media Player you can playback »Photos«, »Music« and »Videos«.
4. Select from among »Photos« | »Music« | »Video«.
5. Select the directory with the desired playback file.
6. Select the file and start playback by pressing [OK].
7. During playback, a menu is shown that allows you to control the playback.
8. Press [EXIT] to return to the previous menu or close the media player menu.

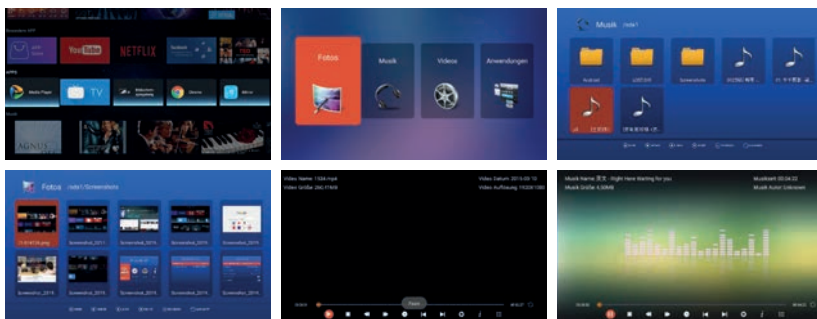

## 28. TECHNICAL DATA OF USB PORT

USB output voltage 5V / 500mA / Smartphones and devices to be installed are not detected.

USB stick max. 1TB

External hard drive (HDD) max. 1TB

Formatting FAT and NTFS

### Supported USB formats

Media	Format	Codec   Video	Audio	Note
FILM	.avi	MJPEG	MP3, WMA AAC, PCM	Max. resolution: 1.280 720 Max. frame rate: 60fps Max. data rate: 20 Mbps
		Xvid, MPEG-4, H.265 WMV9/VC-1		Max. resolution: 1.920x1.080
	.mp4 .MPEG4	MPEG-2, MPEG-4, H265, 265, Xvid, MJPEG	MP3 AAC, PCM	Max. frame rate: 60fps Max. data rate: 150 Mbps
	.ts / .trp	MPEG-1, MPEG-2, H.265, VC-1	MP1, MP2 MP3, AAC	
	.mpg .mpeg	MPEG-1, MPEG-2	MP1, MP2 MP3, AAC PCM	
	.mkv	MPEG-2/4, H.265, Xvid, RV30, RV40, VC-1	MP3, AAC, PCM, COOK	
	.mov	MPEG-4, H.265, MJPEG	AAC, PCM	
	.dat	MPEG-1	MP2, MPEG	
	.vob	MPEG-2	MP1, MP2, MP3, PCM	
.rm, rmvb	RV30, RV40	AAC, COOK	Max. resolution: 1.920x1.080	
PHOTO	.jpg	---		Max. resolution: 13.986x4.000
	.jpeg	---		
	.bmp	---		Max. resolution: 3.648x2,736 Pixel depth: 8/24/32 bit
	.png	---		Max. resolution: 3.648x2,736
MUSIC	.mp3		MP3	
	AAC		MPEG2 AAC (AAC-LC) MPEG4 AAC-LC	
	M4A			
	.WMA		WMAV7/V8/V9	
Errors excepted; subject to technical modifications				



## 29. BASIC TROUBLESHOOTING

If the screen is blank or if the performance is very poor, check the screen based on the following instructions: Also check connected devices in order to find the source of the error. If the screen still does not function as expected, please contact customer support.

### No power

- Check the connections on the TV and on the external devices.
- Make sure that the toggle switch is set to »On«.

### No image or no sound

- Make sure that the TV is connected to the mains grid and is switched on.
- Check whether the antenna is connected correctly.
- Switch to a different program.

### Poor image quality

- Check whether the antenna cable is connected correctly.
- Make sure that the channel is correctly adjusted.
- Change the picture settings: Brightness, Colour, Sharpness, Contrast, Hue.
- Make sure that the TV is not set up near other electrical devices that could cause radio frequency interference.

### No colour

- Adjust the colour settings.
- Check whether the selected program is broadcast in colour.
- Make sure that the channel is correctly adjusted.

### The TV does not respond to the remote control

- Make sure that there are no obstacles between the remote control and the TV.
- Make sure that the remote control is within range.
- Make sure that the batteries in the remote control are not dead.

This TV is intended for household use and is classified as harmless with respect to electromagnetic waves. You can therefore use the appliance anywhere, including residential areas.

## 30. DATA SHEET

Device type		CARBEST 49881	CARBEST 49883
Screen size		18.5" [47 cm]	21.5" [55 cm]
Display type		LED display [Pixel Class 1]	
Power consumption »On« according to EN 62087		17 W	22 W
Average annual consumption		25 kWh	32 kWh
Standby power consumption		0.5 W	
Resolution		1,366 x 768	1.920 x 1.080
Aspect ratio		16:9	
Contrast		3.000:1	4.000:1
Brightness		200 cd/m <sup>2</sup>	200 cd/m <sup>2</sup>
Colours		16.7 M colours	
Viewing angle		Horizontal: 170° / Vertical: 160°	
TV function	TV standard	BG, DK, I, L/L	
	Channels (ATV / DVB-T / C / S)	100 / 1.000 [T+C] / 5.000 [S]	
	Video text (ATV / DTV)	1.000 / 1.000 pages	
Connections	DC 12 V input	1	
	PC AUDIO IN	1	
	VGA	1	
	RJ45	1	
	AV	1	
	DVD-T2 / T / C	1	
	DVB-S2	1	
	COAXIAL OUTPUT	1	
	HDMI	1	
	USB	2	
	Headphones output	1	
CI+ SLOT	1		
OSD language		English   German   French   etc.	
AUDIO output		2x3W	2x3W
Total weight		3.55 KG	4.15 KG
Weight of appliance only [including base]		2.55 KG	3.10 KG
Power supply		DC 12V / 3A, 24V / 1.5A	
MAXIMUM power consumption		36 W	
Peak luminance ratio in %		< 75%	
Mercury content in mg / contains lead		0.0 mg / Yes	
VESA		100 mm x 100 mm	
Dimensions of appliance without base: (W/D/H) mm		436.1 x 42.7 x 258.5	501.3 x 44.6 x 296.3
Dimensions with base: (W / D / H) in mm		436.1 x 179.3 x 303.8	501.3 x 179.3 x 341.7

**NOTE:** Design and specifications subject to change without notice.



### 33. WARRANTY TERMS

The warranty period is 36 months. The warranty does not cover wear parts or illegible / non-existent serial numbers, as well as damage caused by improper operation and / or misuse, by use of other than original spare parts, unsuitable packaging or any other reason that cannot be attributed to the Carbest »products«.

Always observe the warnings in the user's manual. In the event of a warranty claim, send the appliance, if possible, in the original packaging and with all accessories, a note from you with your address and phone / fax number and / or e-mail address, and a copy of the proof of purchase to the above address, carriage paid (sender pays shipping costs). Packages that are not pre-paid will not be accepted. Reimo Reisemobil-Center GmbH will assume no liability for transport damages to appliances that are not sent in the original packaging! Before sending an appliance, please contact us at the above address, phone number or e-mail address, if you have any questions. Some problems can be solved by our service and support department by phone or e-mail.

### LIMITATIONS OF LIABILITY

Reimo is in no case liable for collateral damage, consequential damage or indirect damage, costs, expenses, loss of use or loss of profit. The indicated retail price of the product represents the equivalent amount of Reimo's limitation of liability.

**We wish you much enjoyment with your Carbest appliance!**

### 34. DISPOSAL

Electronic and electrical appliances, as well as batteries, contain materials, components and substances that can be harmful to yourself and the environment in the event that the waste materials (discarded electrical and electronic devices and batteries) are not handled correctly.

Electrical and electronic appliances, as well as batteries, are labelled as depicted with a crossed out dustbin. This symbol means that electrical and electronic appliances, as well as batteries, may not be discarded with the household trash, and must be disposed of separately.

As an end consumer it is your responsibility to dispose of dead batteries at the collection points provided. This ensures that the batteries will be recycled in accordance with applicable laws, with no impact on the environment.

Cities and municipalities have set up collection points where electrical and electronic appliances, as well as batteries are accepted at no charge for recycling; alternatively, arrangements can be made to have them picked up. Please contact your municipal authorities for more information.



**SOMMAIRE**

1. Informations relatives à la sécurité .....	79
2. Description du produit.....	82
3. Prises .....	83
4. Télécommande .....	84
5. Port CI / Common interface .....	86
6. Allumer / éteindre la télévision .....	87
7. Première installation .....	87
8. Sélectionner la source de réception.....	89
9. Interface Smart TV .....	90
10. Réglages du satellite .....	91
11. Réglages LNB .....	95
12. Réglages DVB-T / T2HD.....	96
13. Réglages DVB-C .....	97
14. Gestion de la liste des chaînes .....	98
15. Menu.....	99
16. Menu Image .....	100
17. Menu Son.....	101
18. Menu Chaînes .....	102
19. Menu Fonction.....	103
20. Menu Configuration.....	104
21. Réglage Smart TV .....	105
22. Réglage réseau Smart TV .....	106
23. Réglage de l'heure Smart TV .....	107
24. Configuration Smart TV .....	108
25. Infos système Smart TV.....	108
26. EPG .....	109
27. Lecture des médias USB .....	109
28. Caractéristiques techniques prises USB.....	110
29. Résolution des problèmes .....	111
30. Fiche technique .....	112
31. Données techniques pour ranger et utiliser le téléviseur .....	113
32. Déclaration simplifiée de conformité UE .....	113
33. Conditions de garantie .....	114
34. Consignes pour jeter le téléviseur lorsqu'il est usagé.....	115

## NOUS VOUS REMERCIONS D'AVOIR CHOISI NOTRE PRODUIT !

Avant la mise en service, veuillez lire attentivement cette notice d'utilisation et conservez-la en lieu sûr pour pouvoir la consulter ultérieurement

### 1. INFORMATIONS RELATIVES À LA SÉCURITÉ

#### Consignes de sécurité importantes – Veuillez les lire attentivement avant utilisation.

Veuillez respecter les consignes de sécurité figurant au dos du téléviseur.



Avertissement pour éviter un électrochoc. N'enlevez aucun cache. Aucune pièce de l'appareil ne peut être réparée par l'utilisateur. Confiez la réparation du téléviseur à un technicien qualifié.



Ce symbole renvoie à des instructions d'utilisation / d'entretien importantes de cet appareil de la notice d'utilisation.



Ce symbole signale un risque d'électrocution dû à la tension électrique mortelle de cet appareil.

#### **Veuillez respecter les instructions suivantes :**

- N'utilisez pas ce téléviseur à proximité d'un point d'eau.
- Pour nettoyer l'appareil, utilisez uniquement un chiffon légèrement humide.
- N'obtenez aucun des orifices de ventilation.
- Réglez l'appareil conformément à la notice de démarrage rapide et à la présente notice d'utilisation.
- Veillez à ce que le câble de secteur ne soit pas coincé et ne risque pas de faire trébucher quelqu'un, notamment au niveau de la prise mâle branchée sur la prise de courant et sur l'entrée DC.
- Évitez de faire passer le câble de secteur sur des rebords vifs.
- Débranchez le téléviseur de l'alimentation du secteur en cas d'orage ou si vous ne l'utilisez pas pendant une période prolongée.



**Attention : N'exposez jamais l'appareil à la pluie ni à l'humidité afin de réduire le risque d'incendie ou d'électrocution. Protégez le téléviseur des projections et gouttes d'eau et ne mettez jamais un objet rempli d'un liquide sur le téléviseur.**

**REMARQUE | Ne mettez aucune source de chaleur ouverte (fours, bougies, etc.) à proximité du téléviseur ni sur le téléviseur !**

## CONSIGNES DE SÉCURITÉ IMPORTANTES

**Cet appareil est conforme aux réglementations de sécurité actuelles. Les astuces de sécurité suivantes ont pour but de protéger l'utilisateur contre toute utilisation imprudente et contre les dangers qui pourraient en découler.**

- Cet appareil a été fabriqué avec le plus grand soin et il a été soumis à un contrôle final strict avant de quitter l'usine. La survenance de problèmes n'est toutefois pas exclue – comme pour tous les appareils électriques. Débranchez immédiatement l'appareil en cas d'apparition de fumée, d'un dégagement de forte chaleur ou de toute autre apparition anormale.
  - Veillez à ce que l'appareil soit suffisamment ventilé ! Ne mettez jamais l'appareil à proximité d'un rideau ni derrière un rideau !
  - La prise mâle secteur ou la prise mâle de l'appareil servent à débrancher l'appareil du secteur et doivent être accessibles à tout moment.
  - L'appareil ne peut être branché que sur une prise de courant dont la tension est conforme à celle indiquée sur la plaque signalétique située au dos de l'appareil. Ne branchez jamais l'appareil sur un autre type d'alimentation électrique.
  - La prise de courant de secteur doit être à proximité de l'appareil et être facilement accessible.
  - Pour éviter la surcharge de la prise de courant de secteur, ne branchez pas trop d'appareils sur la prise de courant sur laquelle le téléviseur est branché.
  - Tenir éloigné des rongeurs. Ils peuvent ronger le câble de secteur.
  - Débranchez le câble de secteur de la prise de courant en le tenant par sa prise. Ne tirez jamais sur le câble lui-même. Vous risqueriez de l'abîmer et de provoquer un court-circuit.
  - Placez l'appareil de sorte que personne ne risque de trébucher sur le câble de secteur.
  - Ne mettez jamais d'objets lourds sur le câble électrique car il risquerait d'être abîmé.
  - Pour éviter les blessures, veillez à ce que le câble de secteur soit hors de portée des jeunes enfants pour qu'ils ne risquent pas de le tirer.
  - Ne mettez pas l'appareil à proximité de sources de chaleur. Le boîtier et le câble de secteur risqueraient d'être abîmés par la chaleur.
  - L'écran est en plastique et peut éclater s'il est abîmé. Pour éviter les blessures, ramassez délicatement les éclats de plastique coupants.
  - Évitez de mettre l'appareil sur des surfaces qui ne sont pas fermes et planes.
  - Pour protéger l'appareil de la foudre, débranchez-le de l'alimentation de secteur et débranchez l'antenne.
- Avertissement :** Ne touchez pas à la prise mâle d'antenne RF.
- Pour des raisons de sécurité, débranchez l'appareil de l'alimentation de secteur si vous quittez votre habitation pour une période prolongée.
  - Lorsqu'il est allumé, l'appareil chauffe. Pour éviter la surchauffe, ne recouvrez jamais l'appareil. Ne couvrez jamais les orifices de ventilation. Ne mettez pas l'appareil à proximité de sources de chaleur. Évitez d'exposer l'appareil aux rayons directs du soleil. Veillez à ce qu'il y ait un espace de 5 cm (2") tout autour de l'appareil s'il est posé sur une étagère.



- Tenir l'appareil éloigné de l'eau et de l'humidité. N'utilisez pas l'appareil dans un environnement humide tel qu'une salle de bain ou une cuisine, ni à proximité d'une piscine.
- N'utilisez pas l'appareil dans un endroit où il peut y avoir de la condensation.
- Toute réparation ne peut être effectuée que par un technicien professionnel qualifié.
- N'ouvrez jamais l'appareil. Les réparations qui n'ont pas été effectuées par un technicien qualifié risquent de provoquer des incendies.
- Les liquides qui parviennent dans l'appareil peuvent l'endommager gravement. Éteignez l'appareil et débranchez-le de l'alimentation de secteur. Contactez votre vendeur ou le service clients.
- Ne retirez jamais les caches de protection. L'intérieur de l'appareil ne contient pas de composant réutilisable ni de composant nécessitant un entretien. Votre droit de garantie s'en trouverait annulé !  
L'entretien de l'appareil ne peut être effectué que par le SAV du fabricant !
- Ne cognez pas et ne secouez pas l'écran car vous risqueriez d'abîmer les circuits internes. Manipulez la télécommande délicatement et ne la laissez pas tomber.
- Ne mettez jamais d'objets très chauds ni de flammes à proximité directe du téléviseur.
- Nettoyez l'appareil avec un chiffon doux. N'utilisez jamais de solvant ni de liquide à base d'huile. Pour éliminer les taches tenaces, vous pouvez utiliser un chiffon humide avec un produit nettoyant dilué.
- La société Reimo Reismobil-Center GmbH ne pourra nullement être tenue responsable du téléchargement des contenus Internet affichés. Veuillez vérifier le débit de votre accès à Internet.
- Expliquez à vos enfants comment utiliser Internet et ne les laissez pas utiliser l'appareil sans surveillance. La société Reimo ne pourra nullement être tenue responsable des contenus Internet affichés.

#### **AVERTISSEMENT POUR LE CASQUE**

Écouter de la musique à fort volume peut entraîner une perte d'audition. C'est pourquoi vous ne devez pas régler le volume trop fort si vous écoutez de la musique avec un casque, notamment si vous l'utilisez longuement.

#### **A PROPOS DU LIEU D'INSTALLATION**

Placez le téléviseur à un endroit qui n'est pas exposé aux rayons directs du soleil ni à des sources lumineuses fortes. Pour regarder la télévision agréablement, il est recommandé d'allumer un éclairage doux et indirect. Pour éviter la lumière directe du soleil sur l'écran, utilisez des rideaux ou des stores / persiennes. Placez le téléviseur sur une surface ferme et plane pour éviter tout risque de chute du téléviseur. Placez le téléviseur de sorte qu'aucun objet ne puisse pénétrer dans l'appareil. Veillez à ce que l'appareil et l'écran ne soient pas exposés à des effets extérieurs pour éviter toute détérioration.

## 2. DESCRIPTION DU TÉLÉVISEUR

### Façade de l'appareil

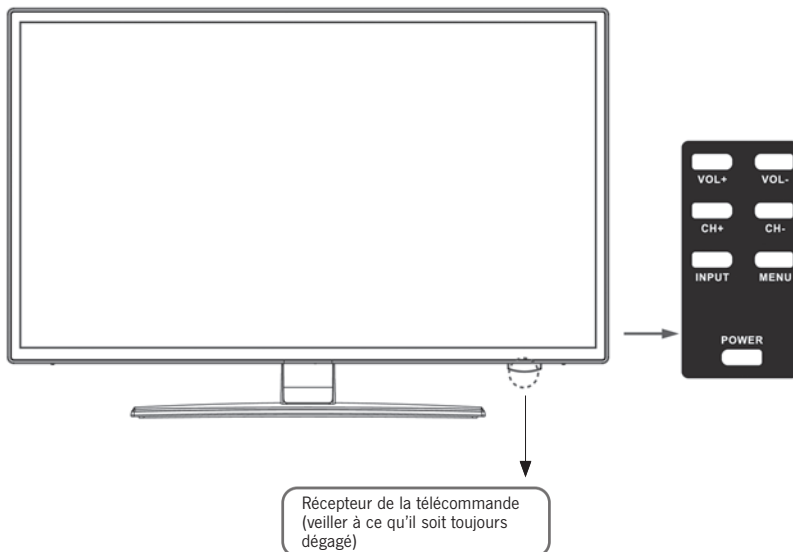

#### Description des touches du téléviseur et de leur fonction :

- INPUT** Indique les sources d'entrée. Pour l'option touche « OK »
- MENU** Pour ouvrir / fermer le menu Écran OSD
- CH+/-** Pour avancer / reculer dans les programmes
- VOL+/-** Pour augmenter / diminuer le volume
- POWER** Pour allumer / éteindre le téléviseur [veille]

## 3. PRISES

## Dos de l'appareil

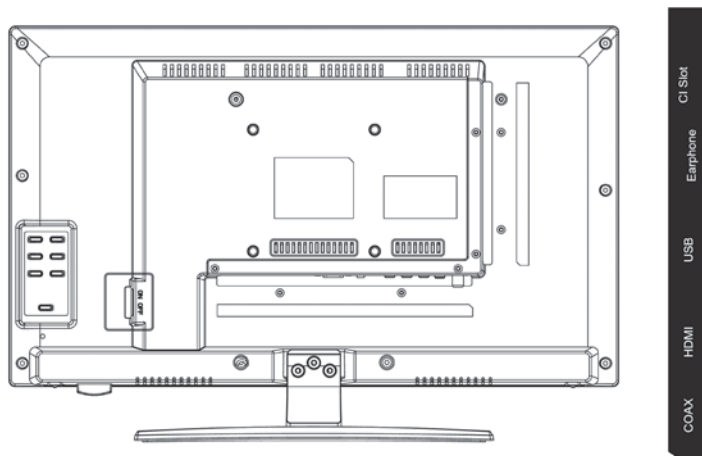

DC	PC Audio	VGA	RJ45	AV	L	R	TV1 (T2HD/C) Câble/antenne	TV2 (S2) Satellite
<b>DC</b>	Prise secteur de l'adaptateur [12 V / 3A]							
<b>PC AUDIO</b>	Prise pour la sortie PC Audio. S'utilise uniquement avec la prise VGA							
<b>VGA</b>	Prise pour utiliser le téléviseur comme écran de PC. Branchez la prise mâle analogique D-Sub 15Pin de votre PC							
<b>RJ45</b>	Prise du câble Lan pour les fonctions SMART							
<b>AV/L/R</b>	Sortie AV pour le branchement d'un appareil AV externe							
<b>TV1 (T2HD / C) Câble / antenne</b>	Prise de l'antenne DVB-T ou du système de câble							
<b>Satellite TV2 (S2)</b>	Prise de l'installation satellite							
<b>COAX-S / PDIF</b>	Sortie Audio numérique pour brancher des appareils audio externes [par exemple : récepteur AV, barres d'enceintes]							
<b>HDMI</b>	Prise d'un appareil HDMI externe [Blu-ray-Player, etc.]							
<b>PRISE USB</b>	Prise pour clés USB et disques durs [max. 1 TB]							
<b>EARPHONE</b>	Prise pour casque							
<b>CI + SLOT</b>	Port pour modules CI+ pour déverrouiller les programmes TV verrouillés / module non fourni							

#### 4. TÉLÉCOMMANDE

La télécommande fonctionne avec des ondes infrarouges (IR). Tenez la télécommande en direction de la façade du téléviseur LED.

Si la télécommande se trouve hors de portée ou de l'angle de portée, elle risque de ne pas fonctionner correctement.



<b>POWER</b>	Allumer / Éteindre (veille)
<b>MUTE</b>	Muet On/Off
<b>TOUCHES DE COULEURS</b>	Touches de sélection rapide
<b>FONCTION SOURIS (VERT)</b>	Mode Souris On/Off
<b>RETOUR RAPIDE</b>	◀◀ USB
<b>AVANCE RAPIDE</b>	▶▶ USB
<b>CHAPITRE PRECEDENT</b>	◀◀◀ USB
<b>CHAPITRE SUIVANT</b>	▶▶▶ USB
<b>PLAY / PAUSE</b>	▶   USB
<b>STOP</b>	■ USB
<b>NICAM/A2</b>	Changer le canal Audio
<b>SUBTITLE</b>	Activer / Désactiver sous-titre
<b>TXT</b>	Allumer / Éteindre vidéotexte
<b>CANCEL</b>	Interrompt la fonction dans le mode Texte
<b>REVEAL</b>	Afficher ou masquer les mots cachés dans le mode Télétexte
<b>EPG</b>	Afficher le programme et les informations sur les émissions
<b>TV/RADIO</b>	Mode TV / Radio (DVB-S/T/C)
<b>FAV</b>	Ouvrir la liste des favoris
<b>SLEEP</b>	Coupeure automatique On/Off



<b>DISP</b>	Informations sur l'affichage
<b>INPUT</b>	Accéder aux sources d'entrée
<b>TOUCHES DE NAVIGATION :</b>	
<b>HAUT ▲</b>	
<b>BAS ▼</b>	
<b>GAUCHE ◀</b>	
<b>DROITE ▶</b>	
<b>OK</b>	Valider saisies du menu
<b>MENU</b>	Ouvrir Paramétrages du menu
<b>EXIT</b>	Fermer Paramétrages du menu
<b>VOL (+/-)</b>	Augmenter / Diminuer le volume
<b>HOME 🏠</b>	Ouvrir la page d'accueil SMART TV
<b>CH.L</b>	Ouvrir la liste des programmes
<b>CH ▲ / ▼</b>	Avancer et reculer dans les programmes
<b>CHIFFRES (0-9)</b>	Indiquer les numéros des programmes
<b>↺</b>	Revenir à la dernière chaîne
<b>PICTURE</b>	Consulter les modes Image
<b>ASPECT</b>	Modifier le format de l'image
<b>SOUND</b>	Consulter les modes Son

## 5. PORT CI / COMMON INTERFACE

Ce téléviseur est équipé d'un port CI+ et prend en charge les normes numériques suivantes : DVB-T/T2HD, DVB-S/S2 et DVB-C  
Port / Common Interface

Le port CI (CI+) a été conçu pour accepter les modules CAM (Conditional-Access-Module) et les smart cards et pour pouvoir accéder ainsi à la Pay TV et à d'autres services. Contactez votre fournisseur de Pay TV pour obtenir de plus amples renseignements sur les modules et les abonnements.

### REMARQUE | Les modules CAM (Conditional-Access-Module) et les smart cards sont vendus séparément.

1. Éteignez votre téléviseur avant d'insérer le module CI+ dans la fente CI.
2. Insérez ensuite la Smart Card dans le module CI+.

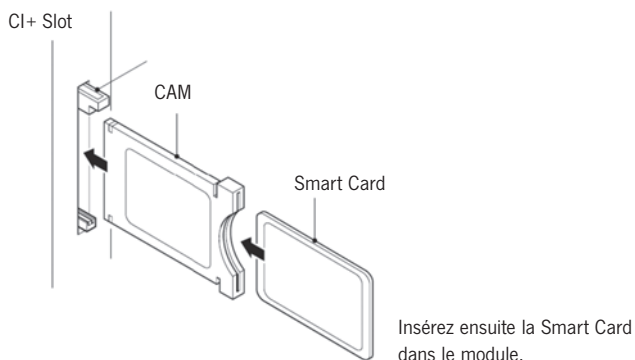

3. Allumez le téléviseur et vérifiez que la source sélectionnée est DTV.
4. Si le CAM est reconnu, les indications suivantes s'affichent à l'écran :  
« Module CI inséré ». Attendez pendant quelques secondes que la carte soit activée.
5. Sélectionnez ensuite le programme Pay TV souhaité.
6. Des informations détaillées sur la smart card utilisée s'affichent.
7. Appuyez sur la touche [OK] pour accéder au menu CI.  
Vous trouverez des explications détaillées sur les réglages dans le manuel du module.
8. Lorsque le module est retiré, l'écran indique « Module CI retiré »

## 6. ALLUMER/ÉTEINDRE LE TÉLÉVISEUR

Assurez-vous que le câble de secteur est branché et que le bouton à bascule est actionné.

Allumez l'appareil avec la touche **[POWER]** de l'appareil.

**REMARQUE | L'appareil dispose d'un bouton à bascule qui permet de mettre l'appareil complètement hors tension.**

**Le démarrage de l'appareil peut durer 30 secondes environ la première fois avant la première installation.**

## 7. PREMIÈRE INSTALLATION

### Allumer l'appareil

Allumez l'appareil avec la commande de l'appareil ou la télécommande pour démarrer la première installation de l'appareil et régler l'appareil.

1. Assurez-vous que le bouton à bascule est sur « On ».
2. Appuyez sur la touche **[POWER]** de l'appareil ou de la télécommande pour allumer l'appareil.

### Langue

Choisissez la langue de menu souhaitée.

1. Les touches **[▲▼]** vous permettent de naviguer dans le menu et de choisir la langue que vous souhaitez.
2. Validez la langue choisie à l'aide de la touche **[OK]**.
3. La touche **[▶]** vous permet de valider la saisie et d'accéder à l'option suivante « Fuseau horaire ».

### Fuseau horaire

Sélectionnez le fuseau horaire souhaité pour le réglage de l'heure.

1. Les touches **[▲▼]** vous permettent de naviguer dans le menu et de choisir le fuseau horaire souhaité.
2. Validez le fuseau horaire souhaité à l'aide de la touche **[OK]**.
3. La touche **[▶]** vous permet d'accéder à l'option suivante « Réseau ».
4. La touche **[◀]** vous permet d'accéder à la dernière option « Langue »

### Réseau

Pour accéder, après la première installation, aux contenus SMART TV, sélectionnez votre réseau et branchez l'appareil sur votre réseau. Si votre W-LAN est protégé par un mot de passe | code de réseau, celui-ci sera nécessaire pour la connexion des appareils.

**REMARQUE**

**Si vous ne sélectionnez aucun réseau, vous pouvez ignorer le réglage de réseau à l'aide de la touche [ ► ].**

**Vous pouvez également régler la configuration de réseau ultérieurement.**

1. Les touches [ ▲ ▼ ] vous permettent de naviguer dans le menu et de sélectionner le réseau souhaité.
2. La touche **[OK]** permet de valider le réseau.
3. Saisissez votre mot de passe de réseau / code W-LAN à l'aide du clavier représenté sur l'écran et allez sur « Terminé ».
4. Appuyez deux fois sur la touche [ ▼ ] pour accéder à l'option « Connecter ».
5. Appuyez sur la touche **[OK]** pour valider la saisie.
6. Appuyez sur la touche [ ► ] pour aller vers l'option suivante « Lieu ».
7. La touche [ ◀ ] permet d'aller dans la dernière option « Fuseau horaire ».

**Lieu**

Sélectionnez le type d'emplacement prévu pour le téléviseur. Vous pouvez choisir entre Maison et Bureau.

1. Appuyez sur les touches [ ▲ ▼ ] pour naviguer dans le menu.
2. La touche **[OK]** vous permet de choisir l'option souhaitée.
3. La touche [ ► ] vous permet d'accéder à l'option suivante « Bienvenue ».
4. La touche [ ◀ ] vous permet d'accéder à la dernière option « Réseau ».

**Bienvenue**

Choisissez si, après le réglage, vous souhaitez aller dans le « Mode TV » ou dans le « Mode Smart TV ».

1. Les touches [ ▲ ▼ ] vous permettent de naviguer dans le menu et de choisir le lieu d'installation souhaité.
2. La touche **[OK]** vous permet de choisir l'option souhaitée.
3. La touche [ ► ] vous permet d'accéder au mode souhaité.

Allez sur « Mode TV » pour avoir accès au DVB-C, au DVB-T/T2HD ou à la partie Satellites.

Allez sur « Mode Smart TV » pour accéder aux contenus Smart TV.

4. La touche [ ◀ ] vous permet d'accéder à la dernière option « Lieu ».



### Mode Smart TV

Terminez la première installation et allez dans l'interface Smart TV.

1. Sélectionnez l'option à l'aide des touches [▲▼].
2. La touche [OK] vous permet de valider la saisie.
3. La touche [▶] vous permet de terminer la première installation et d'accéder au « Mode Smart TV ».

### Mode TV

Terminez la première installation et allez dans le réglage Tuner. Vous pouvez lancer ici la recherche automatique de chaînes pour les différentes unités de réception :

DVB-S/S2 = Satellite  
DVB-C = Câble  
DVB-T/T2HD = Terrestre

1. L'appareil passe automatiquement en mode DVB-T.
2. Vous pouvez changer de mode de fonctionnement avec la touche [INPUT].
3. Choisissez entre « DVB-C / DVB-T/ DVB-S » avec les touches [▲▼].
4. Validez la saisie avec la touche [OK].

## 8. SÉLECTIONNER LA SOURCE DE RÉCEPTION

Dans le menu « Sources d'entrée », vous pouvez choisir entre DVB-S (satellite) / DVB-C (câble) / DVB-T (terrestre) et les autres entrées.

Vous accédez au mode SMARTTV à l'aide de la touche [Home] de la télécommande.

1. La touche [INPUT] permet d'ouvrir le menu Sources de réception.
2. Les touches [▲▼] permettent de choisir la source souhaitée.
3. La touche [OK] permet de valider la saisie et de passer à la source choisie.
4. La touche [EXIT] sert à fermer le menu.

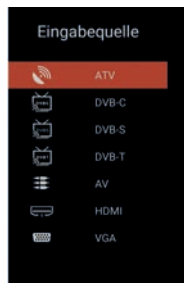

## 9. INTERFACE SMART TV

L'interface Smart TV propose un grand choix de vidéos actuelles, d'applications, la météo actuelle et les réglages de menus qui sont triés par catégories.

### REMARQUE

**Les contenus ne sont disponibles que si l'appareil est branché sur Internet par réseau.**

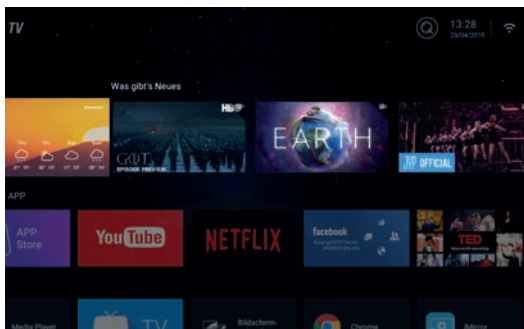

1. La touche **[HOME]** permet d'accéder à « l'interface Smart TV »
2. Les touches **[▲▼◀▶]** vous permettent de naviguer dans le menu.
3. Appuyez sur la touche **[OK]** pour valider la sélection et ouvrir le contenu souhaité.
4. La touche **[EXIT]** vous permet de fermer une application ou de revenir à la dernière option.

L'interface Smart TV comprend les catégories suivantes :

Météo | Quoi de neuf ? | APP particulière | APPS | Musique | Sport | Paramétrages

**REMARQUE | Météo, Quoi de neuf ?, APP particulière, APPS, Musique et Sport affichent des contenus Internet qui sont triés selon vos catégories. La société Reimo Reisemobil-Center GmbH ne pourra nullement être tenue responsable de la vitesse de téléchargement des contenus Internet affichés. Veuillez vérifier le débit de votre accès à Internet.**

## 10. RÉGLAGES DU SATELLITE

Dans ce menu, vous pouvez effectuer la recherche automatique de satellites et divers autres réglages du satellite.

1. Appuyez sur la touche **[INPUT]** pour accéder au menu Sources d'entrée.
2. Les touches **[▲▼]** vous permettent de naviguer dans le menu et de sélectionner l'option DVB-S.
3. Appuyez sur la touche **[OK]** pour valider la sélection et passer en mode Satellite.
4. Les touches **[▲▼]** vous permettent de choisir entre « Liste standard des chaînes » et « Satellite Scan ».

**Possibilités de réglages dans les menus :**

### Liste standard des chaînes

Sélectionnez l'option « Liste standard des chaînes » si vous ne souhaitez pas effectuer une recherche et télécharger la liste de chaînes préinstallée.

### Satellite Scan

Sélectionnez l'option « Satellite Scan » pour aller dans les paramètres du satellite. Le menu comprend trois colonnes (satellites/ transpondeurs/ paramètres du satellite).



Tout à gauche, vous pouvez voir la liste de tous les satellites. Au milieu les transpondeurs correspondants et tout à droite le paramétrage LNB.

### Recherche [bleu] ■

1. Les touches [▲▼◀▶] vous permettent de naviguer dans le menu et de choisir le satellite / transpondeur souhaité.
2. La touche [OK] vous permet de marquer le satellite ou le transpondeur souhaité.
3. Appuyez sur la touche [Bleu] pour aller dans le réglage de la recherche.
4. Allez sur « Saisir » et appuyez sur la touche [OK] pour lancer la recherche.



**Mode recherche :** Recherche standard / Recherche aveugle / Recherche réseau

**Type de canal :** Tous les canaux / Canaux libres

**Type de service :** Tous les canaux / DTV / Radio

**Valider :** Lance la recherche automatique.

### Nouveau [Jaune] ■

Ajoutez un nouveau satellite ou transpondeur à la liste.

1. Les touches [◀▶] vous permettent de naviguer dans la liste des satellites ou transpondeurs.
2. Appuyez sur la touche [Jaune] dans la liste des satellites pour ajouter un satellite.
3. Appuyez sur la touche [Jaune] dans la liste des transpondeurs pour ajouter un transpondeur.
4. Indiquez les données du satellite ou du transpondeur.
5. Allez sur « Valider » et appuyez sur la touche [OK] pour valider le réglage et ajouter les transpondeurs ou les satellites.

**Choix de réglages possibles dans le menu :****Satellite**

- Nom du satellite : Indiquez le nom de satellite souhaité à l'aide du clavier qui s'affiche sur la télécommande.
- Longitude direction : Choisissez la direction. « East » ou « West »
- Longitude angle : Indiquez l'angle à l'aide du clavier qui s'affiche sur la télécommande.
- Bande : Choisissez entre la bande « C » et la bande « Ku ».
- Valider : Enregistre les réglages et ajoute le satellite.

**Transpondeur**

- Fréquence : Indiquez la fréquence (par exemple 11 494) à l'aide du clavier qui s'affiche sur la télécommande.
- Symbole (ks/s) : Indiquez le taux de symbole (par ex. 22 000) à l'aide du clavier qui s'affiche sur la télécommande.
- Polarité : Choisissez la polarité : V =Verticale ou H =Horizontale
- Valider : Enregistre les réglages et ajoute le transpondeur.

**Supprimer [Rouge] **

Supprimez un transpondeur ou un satellite existant de la liste des satellites et des transpondeurs.

1. Les touches [**▲▼◀▶**] vous permettent de choisir un transpondeur ou un satellite qui doit être supprimé.
2. La touche [**OK**] vous permet de choisir un satellite ou un transpondeur.
3. Appuyez sur la touche [**ROUGE**] pour supprimer un satellite ou un transpondeur.
4. Validez l'invite de sécurité à l'aide de la touche [**OK**] pour confirmer la suppression ou appuyez sur la touche [**EXIT**] pour interrompre la suppression.

**Gérer [Vert] ■**

Gérez un transpondeur ou un satellite existant dans la liste.

1. Les touches [▲▼◀▶] vous permettent de choisir un satellite ou un transpondeur à gérer.
2. Appuyez sur la touche [Vert] pour accéder au menu de gestion des satellites et des transpondeurs.
3. Lorsque vous avez effectué tous les réglages, allez sur « Valider » et appuyez sur la touche [OK] pour effectuer la gestion du satellite ou du transpondeur.

**Possibilités de réglages****Satellite**

- Nom du satellite : Indiquez le nom de satellite souhaité à l'aide du clavier qui s'affiche sur la télécommande.
- Longitude direction : Choisissez la direction. « East » ou « West »
- Longitude angle : Indiquez l'angle à l'aide du clavier qui s'affiche sur la télécommande.
- Bande : Choisissez entre la bande « C » et la bande « Ku ».
- Valider : Enregistre les réglages et ajoute le satellite.

**Transpondeur**

- Fréquence : Indiquez la fréquence (par exemple 11 494) à l'aide du clavier qui s'affiche sur la télécommande.
- Symbole (ks/s) : Indiquez le taux de symbole (par ex. 22 000) à l'aide du clavier qui s'affiche sur la télécommande.
- Polarité : Choisissez la polarité : V =Verticale ou H =Horizontale
- Valider : Enregistre les réglages et ajoute le transpondeur.

## 11. RÉGLAGES PC

Dans les réglages LNB, vous pouvez effectuer divers paramétrages pour le bon réglage de votre installation satellite.

### REMARQUE

**Recommandation : La gestion des paramétrages ne doit être effectuée que par les utilisateurs expérimentés. Les paramétrages sont préconfigurés pour une installation satellite simple avec un LNB et ne doivent être modifiés que dans de très rares cas.**

1. Appuyez sur la touche **[Menu]** et allez sur l'option « Chaînes ».
2. Validez la saisie avec la touche **[OK]**.
3. Allez dans l'option « Satellite Scan » et validez à l'aide de la touche **[OK]**.
4. Allez sur « Satellite Scan » et validez à l'aide de la touche **[OK]**.
5. Allez dans la colonne tout à droite et effectuez les réglages que vous souhaitez.

### Options disponibles :

Type LNB :	09750/10600, 09750/10750, 05150, 05750, 09750, 10600, 10750, 11300, 11475, Saisie manuelle
Tension LNB :	On, 18 V, 13 V, Off
22 KHz :	Auto, On, Off
Tonburst :	Off, BurstA, BurstB
DiSeqC1.0 :	Off, LNB1, LNB2, LNB3, LNB4
DiSeqC1.1 :	Off, LNB1 – LNB16
Unicable :	Off, On
IF Freq :	(Disponible uniquement si Unicable est sur « On ») Saisie manuelle
SatPosition :	(Disponible uniquement si Unicable est sur « On ») SatA, SatB

## 12. RÉGLAGES DVB-T/T2HD

Dans ce menu, vous pouvez effectuer la recherche DVB-T/T2HD automatique ou un ajustage manuel.

1. Appuyez sur la touche **[INPUT]** pour accéder au menu Sources d'entrée.
2. Les touches **[▲▼]** vous permettent de naviguer dans le menu et de sélectionner l'option « DVB-T ».
3. Appuyez sur la touche **[OK]** pour valider la sélection et passer au mode DVB-T.
4. Choisissez le pays d'installation et choisissez « Recherche automatique » ou « Recherche DVB manuelle » pour lancer la recherche automatique ou la recherche manuelle.
5. Si la recherche est terminée, la première chaîne trouvée s'affiche.

**Pays :** Sélectionnez le pays d'installation.

**Recherche automatique :** Lance la recherche automatique. Validez la question qui s'affiche demandant si la recherche doit commencer à l'aide de la touche **[OK]** pour lancer la recherche. Appuyez sur la touche **[EXIT]** pour ne pas lancer la recherche.

**Recherche DTV manuelle :** Ouvre le menu de l'adaptation manuelle numérique.

### Réglages disponibles pour l'option « Recherche DTV manuelle ».

**Canal :** Sélectionnez le canal souhaité.  
La fréquence est automatiquement adaptée.

**Fréquence (MHz) :** Sélectionnez la fréquence souhaitée.  
Le canal est automatiquement adapté.

**Largeur de bande (MHz) :** Modifiez la largeur de bande.

**Démarrage :** Lance la recherche manuelle.

**REMARQUE | Recommandation :** L'adaptation manuelle numérique ne doit être effectuée que par des utilisateurs expérimentés.

Pour utiliser des antennes 5V actives, mettez l'option « Tension d'antenne 5V » dans le menu « Configuration » sur « On ».



### 13. RÉGLAGES DVB-C

Dans ce menu, vous pouvez effectuer la recherche DVB-C automatique ou un ajustage manuel.

1. Appuyez sur la touche **[INPUT]** pour accéder au menu Sources d'entrée.
2. Les touches **[▲▼]** vous permettent de naviguer dans le menu et de sélectionner l'option « DVB-C ».
3. Appuyez sur la touche **[OK]** pour valider la sélection et aller dans le mode DVB-C.
4. Sélectionnez le pays d'installation et sélectionnez « Recherche automatique » pour rechercher toutes les chaînes.
5. Si la recherche est terminée, la première chaîne trouvée démarre.

**Pays :** Sélectionnez le pays d'installation.

**Recherche automatique :** Lance la recherche automatique. Une question s'affiche demandant si la recherche doit être lancée

Touche **[OK]**: La recherche automatique est effectuée.

Touche **[EXIT]** : La recherche automatique n'est pas effectuée.

**Recherche DTV manuelle :** Ouvre le menu pour l'adaptation manuelle numérique.

**Réglages disponibles pour l'option « Recherche DTV manuelle ».**

**Canal :** Sélectionnez le canal souhaité.  
La fréquence est automatiquement adaptée.

**Fréquence (MHz) :** Sélectionnez la fréquence souhaitée.  
Le canal est automatiquement adapté.

**Modulation :** Auto, 16QAM, 32QAM, 64QAM, 128QAM, 256QAM

**Taux de symbole :** Auto, Saisie manuelle

**Démarrage :** Lance la recherche manuelle.

**REMARQUE | Recommandation : L'adaptation manuelle numérique ne doit être effectuée que par des utilisateurs expérimentés.**

#### 14. GESTION DE LA LISTE DES CHAÎNES

Ce menu vous permet de décaler la liste des chaînes, de supprimer, ignorer ou bloquer des chaînes, ou encore de définir des chaînes favorites.

1. Appuyez sur la touche **[MENU]**.
2. Les touches **[▲▼◀▶]** vous permettent de naviguer dans le menu.
3. Sélectionnez l'option « Chaînes ».
4. Allez dans « Gestion des chaînes » et appuyez sur la touche **[OK]** pour choisir l'option.
5. Les touches de couleurs **[ROUGE/VERT/JAUNE/BLEU]** vous permettent de sélectionner la fonction souhaitée pour gérer la liste des chaînes.

**REMARQUE | Derrière la chaîne se trouve la colonne « Fonction ». C'est là qu'est affiché le statut de la chaîne. Si la chaîne est verrouillée, elle est ignorée ou elle est réglée comme Favorite.**

##### **Supprimer [ROUGE] :**

1. Sélectionnez la chaîne qui doit être supprimée à l'aide des touches **[▲▼]**.
2. Appuyez sur la touche **[ROUGE]** pour supprimer la chaîne.
3. Les chaînes suivantes disparaissent de la liste.
4. Répétez les étapes 1 et 2 jusqu'à ce que toutes les chaînes souhaitées soient supprimées.

##### **Ignorer [VERT] :**

1. Sélectionnez une chaîne que vous souhaitez ignorer avec les touches **[▲▼]**.
2. Appuyez sur la touche **[VERT]** pour marquer une chaîne devant être ignorée.
3. Un symbole indique que la chaîne va être ignorée lors de la permutation.
4. Pour ne plus ignorer une chaîne, sélectionnez une chaîne qui est ignorée et appuyez sur la touche **[VERT]**.
5. Le symbole change.
6. La chaîne n'est désormais plus ignorée.

##### **Changer [JAUNE] :**

1. Appuyez sur la touche **[JAUNE]** et sélectionnez une chaîne qui doit être échangée avec une autre à l'aide des touches **[▲▼]**.
2. Appuyez sur la touche **[OK]** pour choisir la chaîne.
3. Appuyez sur la touche **[▲▼]** pour aller à l'emplacement de programme souhaité.
4. Appuyez sur la touche **[OK]** pour mettre la chaîne à l'emplacement de programme souhaité.
5. Les chaînes remplacent les emplacements de programmes.
6. Répétez les étapes 1 à 4 jusqu'à ce que la série de chaînes souhaitée soit atteinte.

**REMARQUE | Les chaînes sont échangées lors du déplacement.**

**Blocage [BLEU] :**

1. Choisissez une chaîne qui doit être verrouillée avec les touches [▲▼].
2. Appuyez sur la touche [BLEU] pour marquer la chaîne sélectionnée pour le blocage.
3. Pour ne plus bloquer une chaîne, choisissez une chaîne qui porte le symbole de blocage et appuyez sur la touche [BLEU].

**REMARQUE | Pour bloquer une chaîne, l'option « Blocage système » doit être sur « On ». Vous trouverez l'option dans « Menu > Fonction > Blocage système ».**

**Favoris [FAV]**

1. Sélectionnez une chaîne qui doit être enregistrée dans les Favoris avec les touches [▲▼].
2. Appuyez sur la touche [FAV] pour enregistrer la chaîne sélectionnée dans les Favoris.
3. Répétez les étapes 1 et 2 jusqu'à ce que toutes les chaînes favorites soient enregistrées dans les Favoris.

**Ouvrir la liste des favoris**

1. Appuyez sur la touche [FAV] pour ouvrir la liste des favoris.
2. Vous pouvez naviguer dans la liste des favoris à l'aide des touches [▲▼].
3. La touche [OK] vous permet de passer à la chaîne souhaitée.
4. La touche [EXIT] sert à quitter le menu.

**15. MENU**

Appuyez sur la touche [Menu] pour aller dans le menu de l'appareil.

Commandes disponibles dans le menu :

Image | Son | Chaînes | Fonction | Configuration

1. La touche [MENU] sert à aller dans le menu de l'appareil.
2. Les touches [▲▼] vous permettent de naviguer dans le menu.
3. La touche [OK] vous permet de valider la saisie.
4. La touche [EXIT] permet de retourner à la dernière option ou de fermer le menu.

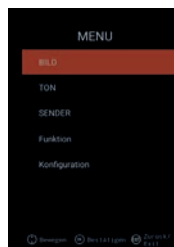

## 16. MENU IMAGE

Sélectionnez l'option « Image » pour avoir accès à divers paramètres de l'image et pour personnaliser l'image du téléviseur.

1. Appuyez sur la touche **[Menu]**.
2. Les touches **[▲▼◀▶]** vous permettent de naviguer dans le menu.
3. Allez sur l'option « Image » et validez à l'aide de la touche **[OK]**.
4. La touche **[EXIT]** permet de retourner à la dernière option ou de fermer le menu.

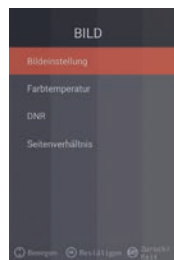

### Réglage de l'image

Sélectionnez un des profils d'images préréglés ou allez dans Utilisateur pour régler vous-même l'image du téléviseur. Options disponibles : Standard | Dynamique | Doux | Utilisateur [Réglage manuel]

### Utilisateur [Réglage manuel]

Si vous avez choisi le profil Utilisateur, vous avez accès aux réglages d'image suivants :

Luminosité | Contraste | Couleur | Netteté

### Température de couleur

Sélectionnez la température souhaitée de couleur.

Options disponibles : Chaud | Normal | Froid

### DNR

Ce menu vous permet de choisir la réduction du bruit dynamique.

Options disponibles :

Off | Bas | Moyen | Haut | Auto

### Format de l'image

Réglez le format de l'image souhaité pour adapter l'image TV au téléviseur.

Options disponibles :

Auto | 16:9 | 4:3 | ZOOM 1 | ZOOM 2

## 17. MENU SON

Sélectionnez l'option « Son » pour avoir accès à divers paramètres du son et pour personnaliser le son du téléviseur.

1. Appuyez sur la touche **[Menu]**.
2. Les touches **[▲▼◀▶]** vous permettent de naviguer dans le menu.
3. Allez sur l'option « Son » et validez à l'aide de la touche **[OK]**.
4. La touche **[EXIT]** permet de retourner à la dernière option ou de fermer le menu.

### Mode Son

Sélectionnez un des profils de son pré-réglés ou allez sur Utilisateur pour régler vous-même le son du téléviseur. Options disponibles : Standard | Film | Musique | Utilisateur [Réglage manuel]

### Utilisateur (Réglage manuel)

Si vous avez choisi le profil « Utilisateur », vous avez accès aux réglages de son suivants: 100 Hz | 200 Hz | 400 Hz | 1 KHz | 2,5 KHz | 5 KHz | 16 KHz

### Balance

Réglez la balance pour déplacer la sortie du son sur le haut-parleur gauche ou droite.

Mettez la balance sur -50 pour désactiver le haut-parleur droit.

Mettez la balance sur +50 pour désactiver le haut-parleur gauche.

### AVL

L'option linéarise automatiquement le volume audio des différents programmes TV et des publicités. On | Off

### Sortie Audio numérique

Réglez le format du rendu de la sortie audio numérique pour brancher des appareils externes. Le menu comporte les commandes suivantes : Auto | PCM | Off

### Description Audio

Mettez cette option sur « On » ou « Off » pour activer ou désactiver l'aide aux personnes malvoyantes.

l'option lit les contenus TV lorsqu'ils sont émis par la chaîne.

Options disponibles :

AD Off | On : Activer / Désactiver Description Audio.

Niveau AD : Réglez le niveau tel qu'il est présenté dans la description Audio.

## 18. MENU CHAÎNES

Sélectionnez l'option « Chaînes » pour avoir accès à divers paramètres des chaînes et pour les configurer.

1. Appuyez sur la touche **[Menu]**.
2. Les touches **[▲▼◀▶]** vous permettent de naviguer dans le menu.
3. Allez dans l'option « Chaînes » et validez à l'aide de la touche **[OK]**.
4. La touche **[EXIT]** permet de retourner à la dernière option ou de fermer le menu.

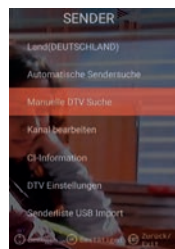

### SATELLITE

Pays	Réglez le pays d'installation pour le réglage du satellite.
Satellite Scan	Lancez la recherche automatique de chaînes et effectuez les paramètres. Pour obtenir plus d'informations, reportez-vous au paragraphe 10. Gérer les satellites.
Gérer les chaînes	Gérez la liste des chaînes et adaptez-la à vos favoris. Pour obtenir plus d'informations, reportez-vous au paragraphe 14. Gérer la liste des chaînes.
Informations CI	L'option vous donne des infos sur le module CI utilisé et la Smart Card insérée.
Réglages DTV	Adaptez dans ce menu la « Langue des sous-titres », le « Type de sous-titres » et le « Type Audio ».

### DVB-C | DVB-T | T2HD

Pays	Choisissez le pays d'installation pour le réglage DVB-C ou DVB-T/T2HD.
Recherche automatique des chaînes	Démarre le menu Paramétrages pour la recherche automatique de chaînes. Pour obtenir plus d'informations, reportez-vous aux paragraphes 12 ou 13. « Réglages DVB-C/T »
Recherche DTV manuelle	Gérez la liste des chaînes et adaptez-la à vos favoris. Pour obtenir plus d'informations, reportez-vous au paragraphe 14. « Gérer la liste des chaînes ».
Gérer les chaînes	L'option vous donne des infos sur le module CI utilisé et la Smart Card insérée.
Information CI	Adaptez dans ce menu la « Langue des sous-titres », le « Type de sous-titres » et le « Type Audio ».
Réglage DTV	Adaptez dans ce menu la « Langue des sous-titres », le « Type de sous-titres » et le « Type Audio ».
Import USB de la liste des chaînes	Importez les données des chaînes exportées.
Export USB de la liste des chaînes	Par sécurité, exportez la liste des chaînes réglée.

## 19. MENU FONCTION

Sélectionnez l'option « Fonction » pour avoir accès à « Langue du télétexte », « Blocage système » et « Coupure automatique ».

1. Appuyez sur la touche **[Menu]**.
2. Les touches **[▲▼◀▶]** vous permettent de naviguer dans le menu.
3. Allez sur l'option « Fonction » et validez à l'aide de la touche **[OK]**.
4. La touche **[EXIT]** permet de retourner à la dernière option ou de fermer le menu.

### Langue Télétexte

Réglez la langue souhaitée pour le télétexte. Le menu comporte les commandes suivantes : West Europe | East Europe | Russian | Arabic

### Blocage système :

Sélectionnez l'option et saisissez le mot de passe par défaut 0000.

On | Off :            Choisissez l'option « On » pour avoir accès à l'option suivante :

Sécurité enfant : Réglez le niveau de sécurité enfant.

Modifier le

mot de passe :    Modifiez le mot de passe.

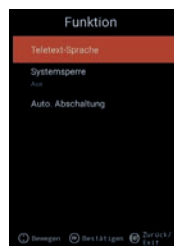

### REMARQUE | Le mot de passe par défaut est : 0000

### Coupure automatique :

Réglez la durée au bout de laquelle le téléviseur se met automatiquement en mode Veille si vous n'effectuez aucune commande ou si aucun signal n'est émis.

Le menu comporte les commandes suivantes :

Off | 1 heure | 2 heures | 3 heures | 4 heures

## 20. MENU CONFIGURATION

Sélectionnez l'option « Configuration » pour effectuer divers paramétrages et régler l'appareil.

1. Appuyez sur la touche **[Menu]**.
2. Les touches **[▲▼◀▶]** vous permettent de naviguer dans le menu.
3. Allez sur l'option « Configuration » et validez avec la touche **[OK]**.
4. La touche **[EXIT]** permet de retourner à la dernière option ou de fermer le menu.

### Temps OSD

Réglez le temps à partir de laquelle le menu se ferme automatiquement si aucune saisie n'est effectuée. Le menu offre les choix suivants :  
Off | 10 s | 20 s | 30 s | 40 s | 50 s | 60 s [indications en secondes].

### Sleep Timer

Réglez la durée au bout de laquelle l'appareil doit se couper automatiquement. Le menu offre les choix suivants : Off | 15 min | 30 min | 60 min | 90 min | 120 min | 180 min [indications en minutes].

### Lieu d'installation

Choisissez le lieu d'installation. Le menu offre les choix suivants :  
Maison | Bureau

### Réglage rapide

Sélectionnez l'option pour régler rapidement le téléviseur avec les invites de menu consécutives. Après le réglage, vous vous trouvez dans le réglage Tuner choisi pour lancer la recherche automatique ou manuelle.

### Tension d'antenne 5V [uniquement dans le menu DVB-T]

Dans le menu, vous pouvez activer ou désactiver « On » | « Off » la tension d'antenne 5V pour les antennes actives.

« Off » Si vous utilisez une antenne DVB-T passive, mettez l'option sur « Off ».

Il n'est alors plus possible d'utiliser des antennes actives 5V.

« On » Si vous utilisez une antenne DVB-T active, mettez l'option sur « On ».

Si l'option est sur « On », une tension de 5V est émise pour les antennes actives sur la sortie « TV 1 ».

**REMARQUE** | Veuillez régler l'option sur « On » pour pouvoir utiliser une antenne active.



## 21. RÉGLAGES SMART TV

1. Si vous vous trouvez dans « l'interface Smart TV », appuyez sur les touches **[▲▼]** et allez sur « Paramétrages ».
2. Appuyez sur la touche **[OK]** pour valider le réglage.
3. Vous pouvez vous déplacer dans le menu avec les touches **[▲▼◀▶]**.
4. La touche **[OK]** vous permet de valider la saisie.
5. La touche **[EXIT]** permet de retourner à la dernière option.

Le menu comporte les commandes suivantes : Réglage réseau | Réglage heure | Configuration | Infos système



## 22. RÉGLAGE RÉSEAU SMART TV

Affiche la connexion actuelle au réseau ou établissez la connexion au réseau.

1. Vous pouvez naviguer dans le menu à l'aide des touches [▲▼◀▶]
2. La touche [OK] vous permet de valider la saisie.
3. La touche [EXIT] permet de retourner à la dernière option.

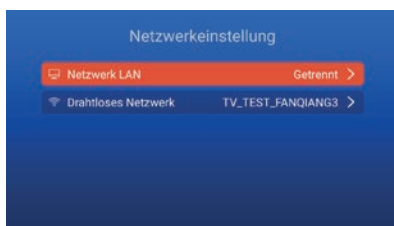

### Réseau LAN

Vous pouvez brancher l'appareil sur le réseau avec un câble LAN. Pour ce faire, branchez un câble LAN venant de votre routeur de réseau sur la prise « RJ45 » du téléviseur et sélectionnez l'option « Réseau LAN ». Votre réseau s'affiche et vous pouvez vous connecter au réseau. Il se peut qu'un mot de passe vous soit demandé.

### Réseau sans fil

1. Alternative : Vous pouvez également vous connecter sans fil à votre réseau par W-LAN.
2. Pour ce faire, allez dans l'option « Réseau sans fil ».
3. Veillez à ce que l'option « Wireless Switch » soit sur « On », sinon la fonction W-LAN est désactivée.
4. Cherchez ensuite votre réseau sur la liste et saisissez votre mot de passe de réseau / code de réseau pour que l'appareil soit autorisé à se connecter à votre réseau et puisse accéder aux contenus Internet.

**REMARQUE | Si votre réseau sans fil ne figure pas sur la liste, vérifiez les paramètres de votre routeur.**

**Vous pouvez aussi ajouter un réseau manuellement avec l'option « Ajouter réseau ».**

**La société Reimo Reisemobil-Center GmbH ne pourra nullement être tenue responsable de la vitesse de téléchargement des contenus Internet affichés.**

**Veillez vérifier le débit de votre accès à Internet.**

### 23. RÉGLAGES DE L'HEURE SMART TV

Vous pouvez effectuer dans le menu différents réglages de la date et de l'heure.

1. Vous pouvez naviguer dans le menu à l'aide des touches [▲▼◀▶]
2. La touche [OK] vous permet de valider la saisie.
3. La touche [EXIT] permet de retourner à la dernière option.
4. Le menu comporte les commandes suivantes :

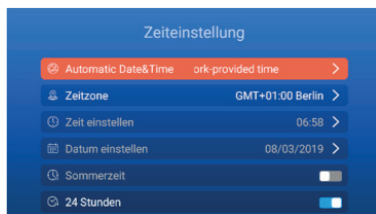

#### Date et heure automatiques :

Déterminez le mode de réglage de l'heure et de la date.

Heure Réseau | Heure préréglée / Off (réglage manuel)

#### Fuseau horaire

Réglez le fuseau horaire. Disponible uniquement si « Heure Réseau » ou « Off » ont été choisis dans l'option précédente.

#### Régler Heure

Réglez l'heure. Disponible uniquement si, dans l'option « Auto. Date & Heure », le réglage est sur « Off ».

#### Régler la date

Réglez la date. Disponible uniquement si, dans l'option « Auto. Date & Heure », le réglage est sur « Off ».

#### Heure d'été

« L'heure d'été » se règle automatiquement en fonction de la date.

#### 24 heures

Réglez l'option « On » pour obtenir un affichage de l'heure sur 24 heures.

Réglez l'option « Off » pour obtenir un affichage de l'heure sur 12 heures.

## 24. CONFIGURATION SMART TV

Dans le menu, vous pouvez remettre les paramètres par défaut pour différents paramètres de la langue pour la gestion des applications ou de l'appareil.

1. Vous pouvez naviguer dans le menu à l'aide des touches [▲▼◀▶].
2. La touche [OK] vous permet de valider la saisie.
3. La touche [EXIT] vous permet de retourner à la dernière option.

**Le menu comporte les commandes suivantes :**

### Paramétrages de la langue

Réglez la langue de menu souhaitée.

### Méthode de saisie

Réglez la conception du clavier.

### Gérer les applications

L'option vous donne un aperçu des applications installées et la possibilité de désinstaller des applications.



### OTA Update

Cette option vous permet de vérifier l'appareil après une mise à jour du logiciel.

### Restauration du système

Cette option vous permet de rétablir le paramétrage par défaut. Toutes les options sont réinitialisées comme elles l'étaient à la livraison.

## REMARQUE

**L'appareil s'éteint au bout d'un certain temps, puis se rallume.**

**La procédure peut durer quelques minutes.**

**L'appareil est ensuite à l'état de première installation.**

## 25. INFOS SYSTÈME SMART TV

L'option « Infos système » vous donne des informations sur les CPU, GPU, RAM, ROM et ROM disponible.



## 26. EPG

1. Appuyez sur la touche **[EPG]** de la télécommande pour ouvrir le menu EPG.
2. Naviguez dans le menu avec les touches **[▲▼◀▶]**.
3. Dans le menu EPG, les chaînes et les émissions sont affichées avec les heures de début et de fin. Les informations sont affichées pendant 7 jours maximum.

### REMARQUE

**La société Reimo n'a aucun pouvoir sur les informations affichées. Les informations fournies proviennent directement des chaînes de télévision.**

**EPG est uniquement disponible pour DVB-S | T | C**

## 27. LECTURE DES MÉDIAS USB33

1. Appuyez sur la touche **[HOME]** pour aller dans « l'interface SMART TV ».
2. Allez dans la catégorie « APPS » et sélectionnez « Media Player ».
3. Media Player vous permet de lire les « Photos », la « Musique » et les « Vidéos ».
4. Choisissez entre « Photos » | « Musique » | « Vidéo ».
5. Choisissez le dossier dans lequel se trouve le fichier de lecture souhaité.
6. Sélectionnez le fichier et démarrez la lecture avec la touche **[OK]**.
7. Pendant la lecture, vous pouvez manœuvrer la lecture avec le menu affiché.
8. La touche **[EXIT]** permet de retourner dans le menu précédent ou de fermer le menu Media Player.

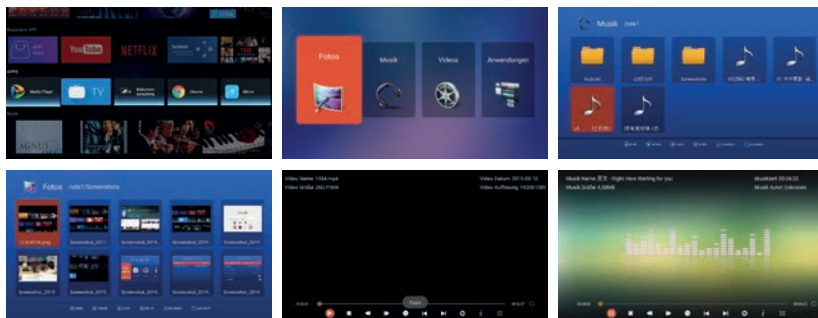

## 28. CARACTÉRISTIQUES TECHNIQUES DES PRISES USB

Tension de sortie USB 5V/500 mA/ Les smartphones et appareils qui doivent être installés ne sont pas reconnus.

Clé USB max. 1 TB

Disque dur externe (HDD) max. 1 TB

Formatage FAT et NTFS

### Formats USB pris en charge

Media	Format	Codec   Video	Audio	Remarque
FILM	.avi	MJPEG	MP3, WMA AAC, PCM	Résolution max. : 1.280x720 Max. Frame rate : 60fps Max. Datenrate : 20 Mbps
		Xvid, MPEG-4, H.265 WMV9/VC-1		Résolution max. : 1.920x1.080
	.mp4 .MPEG4	MPEG-2, MPEG-4, H265, 265, Xvid, MJPEG	MP3 AAC, PCM	Max. Frame rate : 60fps Max. Datenrate : 150 Mbps
	.ts / .trp	MPEG-1, MPEG-2, H.265, VC-1	MP1, MP2 MP3, AAC	
	.mpg .mpeg	MPEG-1, MPEG-2	MP1, MP2 MP3, AAC PCM	
	.mkv	MPEG-2/4, H.265, Xvid, RV30, RV40, VC-1	MP3, AAC, PCM, COOK	
	.mov	MPEG-4, H.265, MJPEG	AAC, PCM	
	.dat	MPEG-1	MP2, MPEG	
	.vob	MPEG-2	MP1, MP2, MP3, PCM	
	.rm, rmvb	RV30, RV40	AAC, COOK	Résolution max. : 1.920X1.080
PHOTO	.jpg	---		Résolution max. : 13.986x4.000
	.jpeg	---		
	.bmp	---		Résolution max. : 3.648X2.736 Profondeur pixels: 8/24/32 bits
	.png	---		Résolution max. : 3.648X2 736
MUSIQUE	.mp3		MP3	
	AAC		MPEG2 AAC (AAC-LC) MPEG4 AAC-LC	
	M4A			
	.WMA		WMAV7/V8/V9	
Sous réserve de modifications techniques et d'erreurs				

## 29. RÉOLUTION DES PROBLÈMES

Si l'écran est en panne ou si sa performance est fortement diminuée, vérifiez l'écran conformément aux instructions suivante. Vérifiez en outre les appareils branchés pour déterminer la cause du problème. Si malgré tout l'écran ne fonctionne pas comme il devrait, contactez-le service clients.

### **Pas de tension**

- Vérifiez les branchements sur le téléviseur et sur les appareils externes.
- Vérifiez que le bouton à bascule est sur « **On** ».

### **Pas d'image ou pas de son**

- Vérifiez que le téléviseur est branché sur le secteur et allumé.
- Vérifiez que l'antenne est correctement raccordée.
- Changez de chaîne.

### **Image de mauvaise qualité**

- Vérifiez que le câble d'antenne est correctement raccordé.
- Vérifiez que la chaîne est correctement réglée.
- Modifiez les réglages de l'image : Luminosité, couleur, netteté, contraste, couleurs.
- Vérifiez que le téléviseur n'est pas à proximité d'autres appareils électriques pouvant provoquer des interférences de fréquence radio.

### **Image en noir et blanc**

- Réglez les couleurs.
- Vérifiez que le programme choisi est bien un programme en couleurs.
- Vérifiez que la chaîne est correctement réglée.

### **Le téléviseur ne réagit pas à la télécommande**

- Vérifiez qu'aucun obstacle ne se trouve entre la télécommande et le téléviseur.
- Vérifiez que le télécommande est à portée du téléviseur.
- Vérifiez que les piles de la télécommande ne sont pas vides.

Ce téléviseur est conçu pour un usage domestique et il est classé « sans danger » s'agissant des ondes électromagnétiques. Vous pouvez de ce fait utiliser l'appareil partout, y compris dans des zones résidentielles.

## 30. FICHE TECHNIQUE

Type d'appareil		CARBEST 49881	CARBEST 49883
Dimensions de l'écran		18,5" [47 cm]	21.5" [55 cm]
Type d'affichage		Écran LED [classe Pixel 1]	
Puissance consommée « On » conforme EN 62087		17 W	22 W
Consommation annuelle moyenne		25 kWh	32 kWh
Puissance consommée en veille		0,5 W	
Résolution		1 366x768	1920x1080
Format de l'image		16:9	
Contraste		3000:1	4000:1
Luminosité		200 cd / m <sup>2</sup>	200 cd/m <sup>2</sup>
Couleurs		16.7 M Colors	
Angle d'observation		Horizontal : 170° / Vertical : 160°	
Fonction TV	Standard TV	BG, DK, I, L/L	
	Canaux (ATV / DVB-T / C / S)	100/1000 [T+C] / 5000 [S]	
	Vidéotext (ATV / DTV)	1 000/1000 pages	
Prises	Entrée DC 12 volts	1	
	PC AUDIO IN	1	
	VGA	1	
	RJ45	1	
	AV	1	
	DVD-T2/T/C	1	
	DVB-S2	1	
	COAXIAL OUTPUT	1	
	HDMI	1	
	USB	2	
	Sortie casque	1	
CI+ SLOT	1		
Langue OSD		Anglais   Allemand   Français   etc..	
Sortie AUDIO		2x3 watts	2x3 watts
Poids total		3,55 KG	4,15 KG
Poids appareil seul [pied compris]		2,55 KG	3,10 KG
Tension d'alimentation		DC 12V / 3A, 24V / 1,5A	
Puissance consommée MAXIMALE		36 W	
Rapport de luminance de pointe en %		< 75%	
Teneur en mercure en mg/ contient du plomb		0,0 mg/ Oui	
VESA		100mm x 100mm	
Dimensions de l'appareil sans pied : (L/P/H) en mm		436,1x42,7x258,5	501,3x44,6x296,3
Dimensions avec pied : (L/P/H) en mm		436,1x179,3x303,8	501,3x179,3x341,7

**REMARQUE :** Sous réserve de modifications du design et des spécifications, même sans préavis.



**31. DONNEES TECHNIQUES POUR RANGER ET UTILISER L'APPAREIL**

Humidité de l'air pour le rangement et l'utilisation	< 80 %
Température rangement	-10 °C à +60 °C
Température utilisation	0 °C à 40 °C

**32. DÉCLARATION SIMPLIFIÉE DE CONFORMITÉ UE**

La société Reimo Reisemobil-Center GmbH déclare par la présente que le type de système radio CB 19 iTV | CB 22 iTV est conforme à la directive 2014/5/UE. La déclaration de conformité peut être demandée si nécessaire. [technikinfo@reimo.com](mailto:technikinfo@reimo.com)

### 33. CONDITIONS DE GARANTIE

La période de garantie est de 36 mois. Sont exclus de la garantie les pièces d'usure ou les numéros de série illisibles/ inexistants, ainsi que les dommages causés par une utilisation incorrecte et/ ou un usage incorrect, par l'utilisation de pièces qui ne sont pas d'origine, par un emballage inadapté ou pour toute autre raison non imputable aux « Produits » Carbest.

Veuillez impérativement respecter les consignes d'avertissement figurant sur la notice d'utilisation. Pour faire valoir un cas de garantie, envoyez l'appareil en port payé (frais de port à la charge de l'expéditeur) à l'adresse indiquée ci-dessus, si possible dans son emballage d'origine avec ses accessoires complets, accompagné d'un courrier de votre part portant votre adresse et vos numéros de téléphone et fax et/ ou votre adresse email et une copie de votre ticket de caisse. Nous ne pourrons pas accepter les paquets qui ne sont pas en port payé. La société Reimo Reisemobil-Center GmbH ne pourra nullement être tenue responsable des dégâts de transport des appareils qui ne sont pas envoyés dans leur emballage d'origine ! Avant tout éventuel envoi de l'appareil, veuillez nous contacter, si vous avez des questions, à l'adresse, au numéro de téléphone ou à l'adresse email indiqués ci-dessus. Certains problèmes peuvent être résolus par téléphone ou par email par le service d'assistance technique.

### LIMITES DE RESPONSABILITÉ

Reimo ne pourra nullement être tenue responsable des dommages collatéraux, ou consécutifs ou indirects, ni des frais, des dépenses, des pannes ou des manques à gagner. Le prix de vente indiqué du téléviseur correspond au montant de limite de responsabilité de Reimo.

**Nous vous souhaitons beaucoup plaisir avec votre téléviseur Carbest !**

#### 34. CONSIGNES POUR JETER LE TÉLÉVISEUR LORSQU'IL EST USAGÉ

Les appareils électriques et électroniques ainsi que les batteries contiennent des matériaux, des composants et des substances qui peuvent être polluants pour l'environnement s'ils ne sont pas jetés conformément à la réglementation.

Les appareils électriques et électroniques ainsi que les batteries sont marqués d'un symbole représentant une poubelle barrée comme le montre l'illustration. Ce symbole signifie que les anciens appareils électriques et électroniques ainsi que les batteries ne doivent pas être jetés dans les ordures ménagères. Ils doivent être jetés séparément.

Vous êtes l'utilisateur final, vous devez de ce fait déposer vos batteries usagées dans un point de collecte prévu à cet effet. Vous serez ainsi sûr que les batteries sont recyclées conformément à la législation et qu'elles ne pollueront pas l'environnement.

Les communes ont mis en place des points de collecte où peuvent être déposés gratuitement les anciens appareils électriques et électroniques ainsi que les batteries pour le recyclage. Dans certains cas, un ramassage de ces déchets est organisé. Renseignez-vous auprès de votre mairie pour obtenir de plus amples informations.



**INDICE**

1. Informazioni sulla sicurezza.....	117
2. Descrizione del prodotto.....	120
3. Collegamenti .....	121
4. Telecomando.....	122
5. Common Interface/ slot CI.....	124
6. Accensione/ spegnimento della TV.....	125
7. Prima installazione.....	125
8. Selezione della sorgente di ingresso.....	127
9. Interfaccia della Smart TV.....	128
10. Impostazioni dei satelliti .....	129
11. Impostazioni LNB.....	133
12. Impostazioni DVB-T/ T2HD .....	134
13. Impostazioni DVB-C.....	135
14. Modifica della lista canali .....	136
15. Menu.....	137
16. Menu Immagine.....	138
17. Menu Audio .....	139
18. Menu Canali .....	140
19. Menu Funzioni .....	141
20. Menu Configurazione .....	142
21. Impostazioni della Smart TV .....	143
22. Impostazioni di rete della Smart TV .....	144
23. Impostazione della data e l'ora della Smart TV.....	145
24. Configurazione della Smart TV.....	146
25. Informazioni di sistema della Smart TV.....	146
26. EPG.....	147
27. Riproduzione multimediale USB .....	147
28. Dati tecnici del collegamento USB .....	148
29. Risoluzione di problemi semplici.....	149
30. Scheda dati.....	150
31. Informazioni su conservazione ed esercizio.....	151
32. Dichiarazione di conformità UE semplificata .....	151
33. Condizioni di garanzia .....	152
34. Avvertenze per lo smaltimento.....	153

## GRAZIE PER AVER ACQUISTATO IL NOSTRO PRODOTTO!

Vi preghiamo di leggere attentamente queste istruzioni per l'uso prima della sua messa in servizio e di conservarle in un luogo sicuro per eventuali consultazioni future.

### 1. INFORMAZIONI SULLA SICUREZZA

**Avvertenze di sicurezza importanti – Leggere attentamente prima dell'uso.** Seguire le avvertenze di sicurezza riportate sul retro del televisore.



Avvertenza per prevenire le scosse elettriche. Non rimuovere nessuna delle coperture, nell'apparecchio non ci sono parti che l'utente può sottoporre a manutenzione. La manutenzione dell'apparecchio deve essere affidata a tecnici qualificati.



Questo simbolo indica istruzioni importanti per l'uso e la manutenzione di questo apparecchio all'interno del manuale.



Questo simbolo indica il pericolo di una scossa elettrica causata dalla tensione letale presente in questo apparecchio.

**Attenersi alle seguenti istruzioni:**

- Non usare questo televisore vicino all'acqua.
- Per la pulizia usare solo un panno leggermente inumidito.
- Non coprire le aperture di ventilazione.
- Configurare l'apparecchio in conformità alla guida rapida fornita e alle presenti istruzioni.
- Fare in modo che il cavo di alimentazione non possa essere schiacciato o calpestato, in particolare in corrispondenza alla presa e all'entrata DC.
- Evitare di far passare il cavo di alimentazione su spigoli vivi.
- Scollegare il televisore dalla rete elettrica in caso di temporali o di inutilizzi prolungati.



**Attenzione: per ridurre il rischio di incendi e scosse elettriche, non esporre l'apparecchio alla pioggia o all'umidità. Il televisore deve essere tenuto a distanza da spruzzi e gocce d'acqua e sul televisore non si devono appoggiare oggetti pieni di liquidi.**

**AVVERTENZA | Non appoggiare fonti di calore libere (stufette, candele ecc.) nei pressi del o sul televisore!**

## AVVERTENZE DI SICUREZZA IMPORTANTI

**Questo apparecchio è conforme a tutte le attuali norme di sicurezza. I seguenti consigli di sicurezza hanno lo scopo di tutelare l'utente da un utilizzo sconsigliato e dai rischi che potrebbero derivarne.**

- Sebbene questo apparecchio sia stato prodotto con la massima accuratezza e sottoposto a un rigoroso controllo finale prima della sua uscita dallo stabilimento, come in ogni altro apparecchio elettrico è comunque possibile che si verifichi qualche problema. In caso di sviluppo di fumo o calore intenso o di ogni altro evento anomalo, staccare immediatamente l'apparecchio dalla rete elettrica.
  - Assicurare una sufficiente ventilazione dell'apparecchio! Non collocare mai l'apparecchio sotto una tenda o in prossimità della stessa!
  - La spina elettrica o spina dell'apparecchio serve a scollegare quest'ultimo dalla rete di alimentazione e deve essere facilmente raggiungibile in qualsiasi momento.
  - L'apparecchio può essere collegato solamente a una fonte di alimentazione corrispondente alle specifiche elettriche indicate sulla targhetta che si trova sul retro dell'apparecchio stesso. Non collegare mai l'apparecchio a un'alimentazione elettrica di altro tipo.
  - La presa elettrica dovrebbe trovarsi in prossimità dell'apparecchio e deve essere facilmente raggiungibile.
  - Per evitare un sovraccarico della presa elettrica a cui è collegato il televisore, alla stessa non si devono collegare contemporaneamente molti altri apparecchi.
  - Tenere i roditori lontani dall'apparecchio. Amano rosicchiare i cavi di alimentazione.
  - Staccare il cavo dalla presa elettrica afferrandolo per la spina. Non tirare mai il cavo, altrimenti potrebbe subire danni e causare un cortocircuito.
  - Sistemare l'apparecchio in modo tale che nessuno possa inciampare nel cavo elettrico.
  - Non appoggiare mai oggetti pesanti sul cavo elettrico poiché potrebbe subire danni.
  - Per prevenire le lesioni, accertarsi che il cavo elettrico non possa essere raggiunto né tirato da bambini piccoli.
  - Non collocare l'apparecchio in prossimità di fonti di calore. Il corpo esterno e il cavo elettrico potrebbero subire danni per effetto del calore.
  - Lo schermo è in plastica e potrebbe scoppiare in caso di danneggiamento. Per evitare di ferirsi, raccogliere le schegge di plastica acuminata con cautela.
  - Evitare di collocare l'apparecchio su superfici non solide o non piane.
  - Per proteggere l'apparecchio dai fulmini, scollegarlo dalla rete elettrica e staccare l'antenna.
- Avvertimento:** non toccare il connettore RF dell'antenna.
- Per motivi di sicurezza, scollegare l'apparecchio dalla rete elettrica se ci si allontana da casa per un periodo prolungato.
  - Quando è acceso l'apparecchio si riscalda. Per evitare un surriscaldamento non appoggiare mai coperte o simili sull'apparecchio. Non coprire mai le aperture di ventilazione. Non collocare mai l'apparecchio in prossimità di fonti di calore. Evitare di esporre l'apparecchio all'azione diretta dei raggi solari. Se lo si colloca in uno scaffale, mantenere uno spazio libero di 5 cm (2")

rispetto alle superfici circostanti.

- Tenere l'apparecchio lontano dall'acqua o dall'umidità. Non utilizzare l'apparecchio in ambienti umidi o bagnati, come ad esempio in bagni o cucine in cui si produca vapore acqueo o nei pressi di una piscina.
- Non utilizzare l'apparecchio in caso di possibile formazione di condensa.
- Tutte le riparazioni possono essere eseguite solo da tecnici qualificati.
- Non aprire mai l'apparecchio. Le riparazioni effettuate da personale non qualificato possono eventualmente essere causa di incendi.
- La penetrazione di liquidi nell'apparecchio può produrre gravi danni. Spegnerlo e scollegarlo dalla rete elettrica. Mettersi in contatto con il rivenditore o l'assistenza clienti.
- Non rimuovere mai le coperture di sicurezza. All'interno dell'apparecchio non vi sono componenti riutilizzabili o che possano essere sottoposti a manutenzione.

In caso contrario decade il diritto alla garanzia!

L'apparecchio può essere sottoposto a manutenzione solo dall'assistenza del produttore!

- Non percuotere o scuotere mai lo schermo poiché ciò potrebbe danneggiare i circuiti interni. Il telecomando deve essere manipolato con cautela e non deve cadere.
- Non collocare mai oggetti caldi o fiamme libere sul televisore o nelle sue immediate vicinanze.
- Pulire l'apparecchio con un panno morbido. Non usare mai solventi o liquidi a base d'olio. Per le macchie ostinate si può utilizzare uno strofinaccio umido con un prodotto detergente diluito.
- La società Reimo Reisemobil-Center GmbH non risponde del caricamento dei contenuti da Internet. Si raccomanda di verificare la velocità dell'accesso a Internet.
- Si raccomanda inoltre di chiarire con i bambini il comportamento d'uso di Internet e di non lasciarli giocare con l'apparecchio senza sorveglianza. La società Reimo non è responsabile dei contenuti mostrati in Internet.

#### **AVVERTENZA PER LE CUFFIE**

L'ascolto di musica ad alto volume può causare una perdita permanente dell'udito. Pertanto quando si ascolta la musica con le cuffie, soprattutto se per un tempo abbastanza lungo, il volume non deve essere troppo alto.

#### **INDICAZIONI SUL LUOGO D'INSTALLAZIONE**

Collocare il televisore in un punto che non subisca l'azione diretta dei raggi solari o di fonti luminose intense. Per una visione piacevole si consiglia una luce tenue e indiretta. Per evitare che la luce solare colpisca direttamente lo schermo, utilizzare tende, tendine avvolgibili o veneziane. Collocare il televisore su una superficie solida e piana. Questo accorgimento serve a prevenire la caduta dell'apparecchio. Posizionare il televisore in modo che nessun oggetto possa penetrare nello stesso. Prestare attenzione che nulla possa agire sull'apparecchio e il monitor, in quanto ciò può causare danni.

## 2. DESCRIZIONE DEL PRODOTTO

### Lato anteriore dell'apparecchio

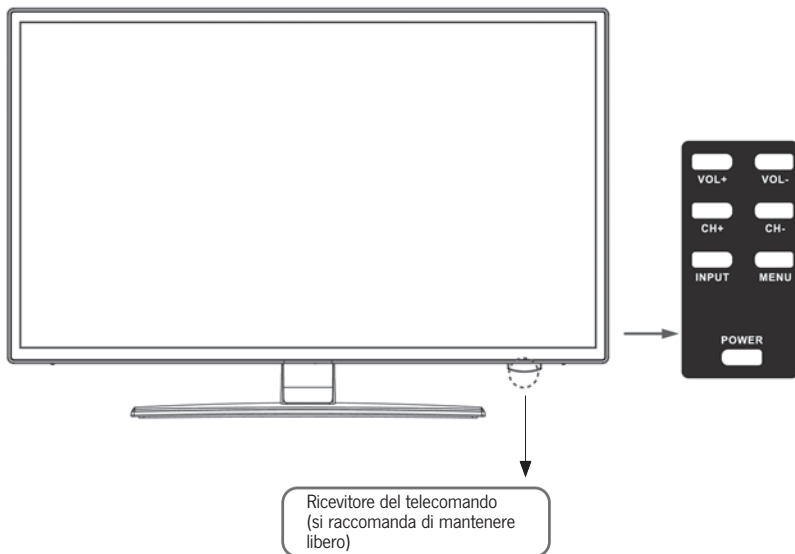

#### Descrizione dei tasti e delle loro funzioni sul televisore:

- INPUT** Indica le sorgenti di ingresso. Tasto »OK« per il comando dei menu
- MENU** Apre / chiude il menu della schermata OSD
- CH+/-** Scorre i programmi avanti e indietro
- VOL+/-** Aumenta / abbassa il volume
- POWER** Accende / spegne il televisore [stand-by]



## 3. COLLEGAMENTI

## Retro dell'apparecchio

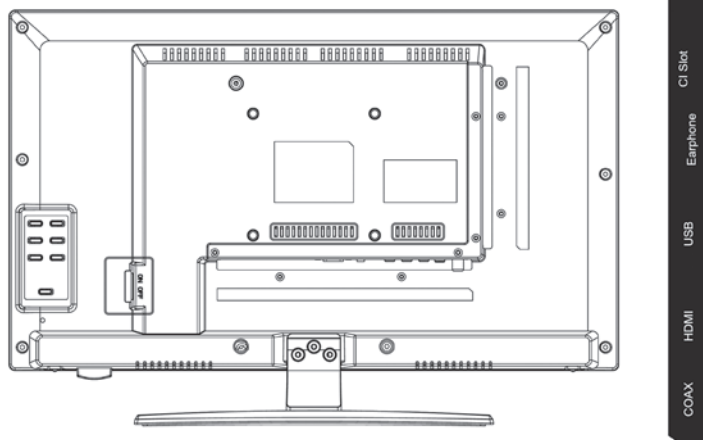

DC	PC Audio	VGA	RJ45	AV	L	R	TV1 (T2 HD/T/C)	TV2 (S2)
<b>DC</b>	Collegamento di rete per l'alimentatore [12V / 3A]							
<b>PC AUDIO</b>	Collegamento per l'uscita audio del PC. Utilizzabile solamente in combinazione con il collegamento VGA							
<b>VGA</b>	Collegamento per usare il televisore come monitor di PC. Collegare il connettore analogico D-sub a 15 pin del proprio PC							
<b>RJ45</b>	Collegamento del cavo Lan per le funzioni SMART							
<b>AV / L / R</b>	Uscita AV per il collegamento di un apparecchio AV esterno							
<b>TV1 (T2HD / C) Cavo / antenna</b>	Collegamento dell'antenna DVB-T o dell'impianto via cavo							
<b>TV2 (S2) Satellit</b>	Collegamento dell'impianto satellitare							
<b>COAX-S/PDIF</b>	Uscita audio digitale per il collegamento di apparecchi audio esterni [ad es. ricevitori AV, sound bar]							
<b>HDMI</b>	Collegamento di un apparecchio HDMI esterno [lettore Blu-ray ecc.]							
<b>PRESA USB</b>	Collegamento per chiavette e dischi fissi USB [max. 1 TB]							
<b>EARPHONE</b>	Collegamento per cuffie							
<b>CI + SLOT</b>	Slot per moduli CI+ per decodificare programmi TV criptati / Il modulo non è incluso nelle dotazioni							

#### 4. TELECOMANDO



Il telecomando utilizza onde a infrarossi (IR). Tenere il telecomando puntato verso il lato anteriore della TV a LED.

Se il telecomando si trova al di fuori della portata o dell'angolo di ricezione, può accadere che non funzioni correttamente.



<b>POWER</b>	Accende e spegne il televisore (modalità standby)
<b>MUTE</b>	Mette l'audio in silenzioso e lo riattiva
<b>TASTI COLORATI</b>	Tasti di scelta rapida
<b>FUNZIONE MOUSE (VERDE)</b>	Attiva / disattiva la modalità mouse
<b>INDIETRO VELOCE</b>	◀◀ USB
<b>AVANTI VELOCE</b>	▶▶ USB
<b>CAPITOLO PRECEDENTE</b>	◀◀ USB
<b>CAPITOLO SUCCESSIVO</b>	▶▶ USB
<b>PLAY / PAUSA</b>	▶   USB
<b>STOP</b>	■ USB
<b>NICAM/A2</b>	Cambia il canale audio
<b>SUBTITLE</b>	Attiva / disattiva i sottotitoli
<b>TXT</b>	Attiva / disattiva il televideo
<b>CANCEL</b>	Annulla la funzione in modalità testo
<b>REVEAL</b>	Mostra o nasconde le parole nascoste in modalità televideo
<b>EPG</b>	Mostra il programma e le informazioni sulla trasmissione
<b>TV/RADIO</b>	Modalità TV / radio (DVB-S/T/C)
<b>FAV</b>	Aprire la lista dei preferiti
<b>SLEEP</b>	Attiva / disattiva la disattivazione automatica



<b>DISP</b>	Visualizza le informazioni sul display
<b>INPUT</b>	Richiama le sorgenti di ingresso
<b>TASTI DI NAVIGAZIONE:</b>	
<b>SU</b>	▲
<b>GIÙ</b>	▼
<b>SINISTRA</b>	◀
<b>DESTRA</b>	▶
<b>OK</b>	Conferma le immissioni nei menu
<b>MENU</b>	Apri le impostazioni dei menu
<b>EXIT</b>	Chiude le impostazioni dei menu
<b>VOL (+/-)</b>	Aumenta / abbassa il volume
<b>HOME</b> 	Apri la schermata Home della SMART TV
<b>CH.L</b>	Apri la lista dei canali
<b>CH ▲/▼</b>	Scorrono i canali avanti e indietro
<b>CIFRE (0-9)</b>	Servono a inserire il numero del programma
	Ritorno all'ultimo canale
<b>PICTURE</b>	Attiva la modalità Immagine
<b>ASPECT</b>	Modifica il rapporto d'aspetto
<b>SOUND</b>	Attiva la modalità audio

## 5. COMMON INTERFACE / SLOT CI

Questo televisore è dotato di uno slot CI+ e supporta i seguenti standard digitali: DVB-T / T2HD, DVB-S/S2 e DVB-C

Common Interface / slot

Lo slot CI (CI+) è progettato per accettare moduli di accesso condizionato (CAM) e smart card, che consentono l'accesso a Pay TV e altri servizi.

Per ulteriori informazioni su moduli e abbonamenti contattare il fornitore dei servizi di Pay TV.

**AVVERTENZA I moduli di accesso condizionato e le smart card sono venduti separatamente.**

1. Spegnerne il televisore prima di inserire i moduli CI+ nello slot CI.
2. Quindi inserire la smart card nel modulo CI+.

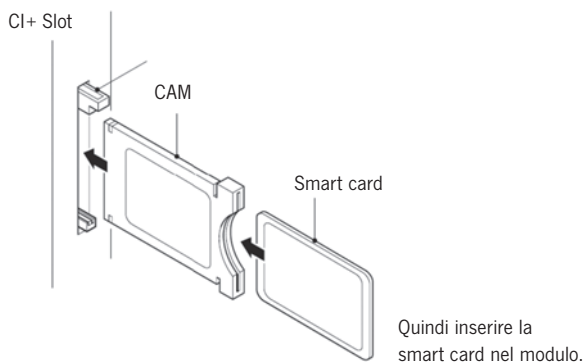

3. Accendere il televisore e accertarsi che la sorgente selezionata sia »DTV«.
4. Quando il CAM è riconosciuto, sullo schermo appare la seguente scritta: »Modulo CI inserito«. Attendere alcuni secondi l'attivazione della scheda.
5. Selezionare il canale di Pay TV desiderato.
6. Vengono visualizzate informazioni dettagliate sulla smart card utilizzata.
7. Premere il tasto **[OK]** per richiamare il menu CI.  
Nel manuale del modulo sono disponibili dettagli relativi alle impostazioni.
8. Quando il modulo è rimosso sullo schermo appare la scritta »Modulo CI rimosso«

## 6. ACCENSIONE / SPEGNIMENTO DELLA TV

Accertarsi che il cavo elettrico sia inserito e che l'interruttore a levetta sia azionato.

Accendere l'apparecchio mediante il tasto **[POWER]** dello stesso.

**AVVERTENZA | L'apparecchio è dotato di un interruttore a levetta con cui può essere completamente disconnesso dall'alimentazione elettrica.**

**Prima della prima installazione l'avvio dell'apparecchio può richiedere circa 30 secondi.**

## 7. PRIMA INSTALLAZIONE

### Accensione dell'apparecchio

Per avviare la prima installazione e per effettuare le impostazioni accendere l'apparecchio mediante l'apposito comando sullo stesso o sul telecomando.

1. Accertarsi che l'interruttore a levetta sia sulla posizione »On«.
2. Per accendere l'apparecchio premere il tasto **[POWER]** dell'apparecchio o del telecomando.

### Lingua

Selezionare la lingua dei menu desiderata.

1. Con i tasti **[▲ ▼]** navigare nel menu e selezionare la lingua.
2. Con il tasto **[OK]** confermare la lingua desiderata.
3. Con il tasto **[▶]** confermare l'immissione e passare alla successiva voce del menu »Fuso orario«.

### Fuso orario

Selezionare il fuso orario desiderato per l'impostazione dell'ora.

1. Con i tasti **[▲ ▼]** navigare nel menu e selezionare il fuso orario desiderato.
2. Con il tasto **[OK]** confermare il fuso orario desiderato.
3. Con il tasto **[▶]** si va alla successiva voce del menu »Rete«.
4. Con il tasto **[◀]** si giunge all'ultima voce del menu »Lingua«.

### Rete

Per accedere ai contenuti della SMART TV dopo la prima installazione, selezionare la rete e collegare l'apparecchio alla stessa. Se la W-LAN è protetta con una password | chiave di rete, per collegare gli apparecchi è necessario disporre delle stesse.

## AVVERTENZA

**Se non è possibile selezionare una rete, le impostazioni di rete possono essere saltate con il tasto [ ► ].**

**La configurazione della rete può essere effettuata anche successivamente.**

1. Con i tasti [ ▲ ▼ ] navigare nel menu e selezionare la rete desiderata.
2. Confermare la rete con il tasto [OK].
3. Inserire la password di rete / chiave W-LAN mediante la tastiera mostrata a video e andare su »Finito«.
4. Premere due volte il tasto [ ▼ ] per andare alla voce del menu »Connetti«.
5. Premere il tasto [OK] per confermare l'immissione.
6. Premere il tasto [ ► ] per passare alla successiva voce del menu »Luogo«.
7. Con il tasto [ ◀ ] si va all'ultima voce del menu »Fuso orario«.

## Luogo

Selezionare il tipo di installazione dell'apparecchio TV. È possibile scegliere tra le opzioni Domestico e Commerciale.

1. Navigare nel menu con i tasti [ ▲ ▼ ].
2. Selezionare la voce del menu desiderata con il tasto [OK].
3. Con il tasto [ ► ] si passa alla successiva voce del menu »Benvenuto«.
4. Con il tasto [ ◀ ] si va all'ultima voce del menu »Rete«.

## Benvenuto

Selezionare se dopo l'impostazione si vuole andare in »Modalità TV« o in »Modalità Smart TV«.

1. Con i tasti [ ▲ ▼ ] navigare nel menu e selezionare il luogo di installazione.
2. Con il tasto [OK] selezionare la voce del menu desiderata.
3. Con il tasto [ ► ] si va alla modalità desiderata.

Andare in »Modalità TV« per accedere a DVB-C, DVB-T/T2HD o all'area satelliti.

Per accedere ai contenuti della Smart TV andare in »Modalità Smart TV«.

4. Con il tasto [ ◀ ] si va all'ultima voce del menu »Luogo«.

### Modalità Smart TV

Terminare la prima installazione e andare all'interfaccia della Smart TV.

1. Con i tasti **[▲▼]** selezionare la voce del menu.
2. Confermare l'immissione con il tasto **[OK]**.
3. Con il tasto **[▶]** terminare la prima installazione e andare alla »Modalità Smart TV«.

### Modalità TV

Terminare la prima installazione e andare all'impostazione Tuner. Qui è possibile avviare la Sintonizzazione Automatica per le diverse unità di ricezione:

DVB-S/S2 = Satellite

DVB-C = Cavo

DVB-T/T2HD = Terrestre

1. L'apparecchio va automaticamente nella modalità DVB-T.
2. È possibile modificare la modalità operativa con il tasto **[INPUT]**.
3. Con i tasti **[▲▼]** scegliere tra »DVB-C / DVB-T / DVB-S«.
4. Confermare l'immissione con il tasto **[OK]**.

## 8. SELEZIONARE LA SORGENTE DI INGRESSO

Nel menu »Sorgenti di ingresso« è possibile scegliere tra DVB-S (Satellite) / DVB-C (Cavo) / DVB-T (Terrestre) e le altre entrate.

La modalità SMARTTV è raggiungibile mediante il tasto **[Home]** del telecomando.

1. Con il tasto **[INPUT]** aprire il menu delle sorgenti di ingresso.
2. Con i tasti **[▲▼]** selezionare la sorgente desiderata.
3. Con il tasto **[OK]** confermare l'immissione e andare alla sorgente selezionata.
4. Con il tasto **[EXIT]** è possibile chiudere il menu.



## 9. INTERFACCIA DELLA SMART TV

Sull'interfaccia della Smart TV vi è una vasta scelta di video d'attualità, app, il meteo aggiornato e le impostazioni dei menu ordinate per categorie.

### AVVERTENZA

**I contenuti sono disponibili solamente se l'apparecchio è connesso a Internet mediante la rete.**

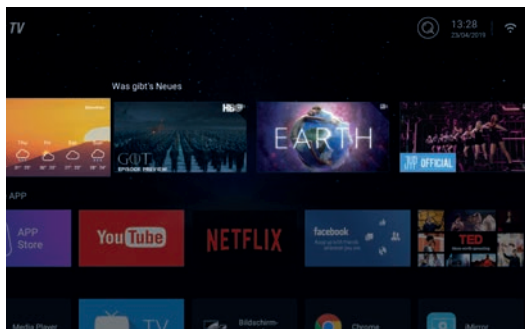

1. Con il tasto **[HOME]** andare in »Interfaccia Smart TV«
2. I tasti **[▲▼◀▶]** permettono di navigare nel menu.
3. Premere il tasto **[OK]** per confermare la selezione e aprire il contenuto desiderato.
4. Con il tasto **[EXIT]** si chiude un'applicazione o si torna all'ultima voce del menu.

L'interfaccia della Smart TV è suddivisa nelle seguenti categorie:

Meteo | Novità | APP particolari | APP | Musica | Sport | Impostazioni

**AVVERTENZA | Meteo, Novità, APP particolari, APP, Musica e Sport visualizzano contenuti Internet ordinati secondo le rispettive categorie. La società Reimo Reisemobil-Center GmbH non risponde della velocità di caricamento dei contenuti Internet visualizzati. Si raccomanda di verificare la velocità dell'accesso a Internet.**



## 10. IMPOSTAZIONI DEI SATELLITI

In questo menu è possibile eseguire la sintonizzazione automatica dei satelliti ed effettuare diverse impostazioni relative ai satelliti.

1. Premere il tasto **[INPUT]** per andare al menu delle sorgenti di ingresso.
2. Con i tasti **[▲▼]** navigare nel menu e selezionare la voce DVB-S.
3. Premere il tasto **[OK]** per confermare la selezione e passare alla modalità Satellite.
4. Con i tasti **[▲▼]** scegliere tra »Lista canali standard« e »Scansione satelliti«.

Nei menu sono disponibili le seguenti possibilità di impostazione:

### Lista canali standard

Se non si desidera eseguire la sintonizzazione e si vuole caricare la lista dei canali preinstallata selezionare la voce del menu »Lista canali standard«.

### Scansione satelliti

Selezionare la voce del menu »Scansione satelliti« in modo da andare alle impostazioni dei satelliti. Il menu è suddiviso in tre colonne (Satelliti / Transponder / Impostazioni sat).



In fondo a sinistra sono elencati tutti i satelliti, al centro i relativi transponder e in fondo a destra l'impostazione LNB.

**Ricerca [Blu]** 

1. Con i tasti [▲▼◀▶] navigare nel menu e selezionare i satelliti / transponder desiderati.
2. Con il tasto [OK] selezionare il satellite o transponder desiderato.
3. Premere il tasto [Blu] per andare all'impostazione di sintonizzazione.
4. Andare in »Inserisci« e premere il tasto [OK] per avviare la sintonizzazione.



**Modalità di ricerca:** Ricerca standard / Ricerca cieca / Ricerca rete

**Tipo di canale:** Tutti i canali / Canali liberi

**Tipo di servizio:** Tutti i canali / DTV / Radio

**Conferma:** Avvia la sintonizzazione automatica.

**Nuovo [Giallo]** 

Aggiunge alla lista un nuovo satellite o transponder.

1. Con i tasti [◀▶] navigare nell'elenco dei satelliti o dei transponder.
2. Premere il tasto [Giallo] per aggiungere un satellite alla lista dei satelliti.
3. Premere il tasto [Giallo] per aggiungere un transponder alla lista dei transponder.
4. Inserire i dati del satellite o del transponder.
5. Andare in »Conferma« e premere il tasto [OK] per acquisire l'impostazione e aggiungere i transponder o satelliti.

**Nel menu sono disponibili le seguenti possibilità di impostazione:**

### **Satellite**

- Nome satellite: Con il telecomando inserire il nome del satellite desiderato agendo sulla tastiera visualizzata.
- Direzione longitudine: Selezionare l'orientamento. »East« o »West«
- Angolo longitudine: Mediante il telecomando inserire l'angolo agendo sulla tastiera visualizzata.
- Banda: Scegliere tra la banda »C« e quella »Ku«.
- Conferma: Memorizza le impostazioni e aggiunge i satelliti.

### **Transponder**

- Frequenza: Inserire la frequenza (ad es. 11494) agendo con il telecomando sulla tastiera visualizzata.
- Simbolo (ks/s): Inserire la frequenza di simbolo (ad es. 22000) agendo sulla tastiera visualizzata per mezzo del telecomando.
- Polarità: Selezionare la polarità: V =Verticale o H =Orizzontale
- Conferma: Memorizza le impostazioni e aggiunge il transponder.

### **Eliminazione [Rosso]**

Serve a eliminare il transponder o il satellite dalla lista dei satelliti o dei transponder.

1. Con i tasti [**▲▼◀▶**] selezionare un transponder o satellite da eliminare.
2. Con il tasto [**OK**] selezionare un satellite o un transponder.
3. Premere il tasto [**Rosso**] per eliminare un satellite o transponder.
4. Confermare la domanda di sicurezza con il tasto [**OK**] per confermare l'eliminazione oppure premere il tasto [**EXIT**] per annullare l'eliminazione.

**Modifica [Verde] **

Modifica di un transponder o un satellite della lista.

1. Con i tasti [**▲▼◀▶**] selezionare un transponder o un satellite da modificare.
2. Premere il tasto [**Verde**] per andare al menu di modifica dei satelliti e transponder.
3. Una volta effettuate tutte le impostazioni andare su »Conferma« e premere il tasto [**OK**], per acquisire la modifica del satellite o del transponder.

**Possibilità di impostazione****Satellite**

Nome satellite:	Con il telecomando inserire il nome del satellite desiderato agendo sulla tastiera visualizzata.
Direzione longitudine:	Selezionare l'orientamento. »East« o »West«
Angolo longitudine:	Mediante il telecomando inserire l'angolo agendo sulla tastiera visualizzata.
Banda:	Scegliere tra la banda »C« e quella »Ku«.
Conferma:	Memorizza le impostazioni e aggiunge i satelliti.

**Transponder**

Frequenza:	Inserire la frequenza (ad es. 11494) agendo con il telecomando sulla tastiera visualizzata.
Simbolo (ks/s):	Inserire la frequenza di simbolo (ad es. 22000) agendo sulla tastiera visualizzata per mezzo del telecomando.
Polarità:	Selezionare la polarità: V =Verticale o H =Orizzontale
Conferma:	Memorizza le impostazioni e aggiunge il transponder.

## 11. IMPOSTAZIONI LNB

Nelle impostazioni LNB è possibile eseguire diverse impostazioni per la corretta impostazione dell'impianto satellitare.

### AVVERTENZA

**La modifica delle impostazioni è consigliata solo a utenti esperti. Le impostazioni sono preconfigurate per un impianto satellitare semplice con un LNB e devono essere adattate solo in rari casi.**

1. Premere il tasto **[Menu]** e andare alla voce del menu »Canali«.
2. Confermare l'immissione con il tasto **[OK]**.
3. Navigare fino alla voce del menu »Scansione satelliti« e confermare con il tasto **[OK]**.
4. Andare in »Scansione satelliti« e confermare con il tasto **[OK]**.
5. Andare nella colonna a destra in fondo ed eseguire le impostazioni desiderate.

### Sono disponibili le seguenti voci di menu:

Tipo LNB:	09750/10600, 09750/10750, 05150, 05750, 09750, 10600, 10750, 11300, 11475, Immissione manuale
Tensione LNB:	On, 18V, 13V, Off
22KHz:	Auto, On, Off
Tone burst:	Off, BurstA, BurstB
DiSeqC1.0:	Off, LNB1, LNB2, LNB3, LNB4
DiSeqC1.1:	Off, LNB1 – LNB16
Unicable:	Off, On
Freq. IF:	(Disponibile soltanto quando Unicable è impostato su »On«) Immissione manuale
Posizione Sat:	(Disponibile soltanto quando Unicable è impostato su »On«) SatA, SatB

## 12. IMPOSTAZIONI DVB-T / T2HD

In questo menu è possibile eseguire la sintonizzazione automatica DVB-T / T2HD oppure effettuare una manuale.

1. Premere il tasto **[INPUT]** per andare al menu delle sorgenti di ingresso.
2. Con i tasti **[▲▼]** navigare nel menu e selezionare la voce »DVB-T«.
3. Premere il tasto **[OK]** per confermare la selezione e andare nella modalità DVB-T.
4. Selezionare il paese di installazione e scegliere tra »Sintonizzazione automatica« e »Ricerca DVB manuale« in modo da avviare la sintonizzazione automatica o la ricerca manuale.
5. A sintonizzazione conclusa si avvia il canale trovato per primo.

**Paese:** Selezionare il paese di installazione.

**Sintonizzazione automatica:** Avvia la sintonizzazione automatica. Confermare la successiva domanda se avviare la sintonizzazione con il tasto **[OK]** in modo da avviare la sintonizzazione. Premere il tasto **[EXIT]** per non avviare la sintonizzazione.

**Sintonizzazione DTV manuale:** Apre il menu per la sintonizzazione manuale del digitale.

**Per la voce »Sintonizzazione DTV manuale« sono disponibili le seguenti impostazioni.**

**Canale:** Selezionare il canale desiderato. La frequenza è adattata automaticamente.

**Frequenza (MHz):** Selezionare la frequenza desiderata. Il canale è adattato automaticamente.

**Larghezza di banda (MHz):** Regolare la larghezza di banda.

**Avvio:** Avvia la sintonizzazione manuale.

**AVVERTENZA | La sintonizzazione manuale del digitale è consigliata solamente a utenti esperti.**

**Per usare le antenne a 5V attive, impostare la voce »Tensione antenna 5V« del menu »Configurazione« su »On«.**

### 13. IMPOSTAZIONI DVB-C

In questo menu è possibile eseguire la sintonizzazione automatica DVB-C oppure effettuare una sintonizzazione manuale.

1. Premere il tasto **[INPUT]** per andare al menu delle sorgenti di ingresso.
2. Con i tasti **[▲▼]** navigare nel menu e selezionare la voce »DVB-C«.
3. Premere il tasto **[OK]** per confermare la selezione e andare alla modalità DVB-C.
4. Selezionare il paese di installazione e selezionare la »Sintonizzazione automatica« in modo da cercare tutti i canali.
5. A sintonizzazione conclusa si avvia il canale trovato per primo.

**Paese:** Selezionare il paese di installazione.

#### **Sintonizzazione automatica:**

Avvia la sintonizzazione automatica. È visualizzata la domanda se si debba avviare la sintonizzazione

Tasto **[OK]**: È eseguita la sintonizzazione automatica.

Tasto **[EXIT]**: La sintonizzazione automatica non è eseguita.

#### **Sintonizzazione**

**DTV manuale:** Apre il menu della sintonizzazione manuale del digitale.

**Per la voce »Sintonizzazione DTV manuale« sono disponibili le seguenti impostazioni.**

**Canale:** Selezionare il canale desiderato.  
La frequenza è adattata automaticamente.

**Frequenza (MHz):** Selezionare la frequenza desiderata.  
Il canale è adattato automaticamente.

**Modulazione:** Auto, 16 QAM, 32 QAM, 64 QAM, 128 QAM, 256 QAM

**Frequenza di simbolo:** Auto, immissione manuale

**Avvio:** Avvia la sintonizzazione manuale.

**AVVERTENZA | La sintonizzazione manuale del digitale è consigliata solamente a utenti esperti.**

#### 14. MODIFICA DELLA LISTA CANALI

In questo menu è possibile ridisporre la lista dei canali, eliminare dei canali e impostare salti, blocchi o preferiti.

1. Premere il tasto **[MENU]**.
2. Con i tasti **[▲▼◀▶]** navigare nel menu.
3. Selezionare la voce del menu »Canali«.
4. Navigare fino a »Modifica canale« e premere il tasto **[OK]** per selezionare la voce del menu.
5. Con i tasti colorati **[ROSSO/VERDE/GIALLO/BLU]** selezionare la funzione desiderata per modificare la lista dei canali.

**AVVERTENZA | Dietro al canale si trova la colonna »Funzione«.**  
**Qui è mostrato lo stato dei canali. Se il canale è bloccato, viene saltato oppure è impostato come preferito.**

##### **Eliminazione [ROSSO]:**

1. Con i tasti **[▲▼]** selezionare il canale da eliminare.
2. Premere il tasto **[ROSSO]** per eliminare il canale.
3. I canali successivi scorrono verso l'alto nella lista.
4. Ripetere i punti 1 e 2 finché tutti i canali desiderati sono eliminati.

##### **Salto [VERDE]:**

1. Con i tasti **[▲▼]** selezionare un canale da saltare.
2. Premere il tasto **[VERDE]** per selezionare un canale da saltare.
3. Un simbolo indica che, in fase di commutazione, il canale è saltato.
4. Per non saltare più un canale, selezionare un canale che viene saltato e premere il tasto **[VERDE]**.
5. Il simbolo cambia.
6. Ora il canale non viene più saltato.

##### **Sostituzione [I]:**

1. Premere il tasto **[GIALLO]** e con i tasti **[▲▼]** selezionare un canale che deve essere sostituito con un altro.
2. Per selezionare il canale premere il tasto **[OK]**.
3. Premere il tasto **[▲▼]** per andare alla posizione del programma desiderata.
4. Premere il tasto **[OK]** per memorizzare il canale nella posizione desiderata.
5. I canali si scambiano le posizioni dei programmi.
6. Ripetere i punti 1–4 fino a ottenere la sequenza dei canali desiderata.

**AVVERTENZA | I canali vengono invertiti durante il movimento.**



**Blocca [BLU]:**

1. Con i tasti [**▲▼**] selezionare un canale da bloccare.
2. Premere il tasto [**BLU**] per selezionare il canale che si desidera bloccare.
3. Per non bloccare più un canale, selezionare un canale selezionato con il simbolo di blocco e premere il tasto [**BLU**].

**AVVERTENZA | Per bloccare un canale la voce del menu »Blocco di sistema« deve essere impostata su »On«. La voce del menu si trova in »Menu > Funzione > Blocco di sistema«.**

**Preferiti [FAV]**

1. Con i tasti [**▲▼**] selezionare un canale da memorizzare come preferito.
2. Premere il tasto [**FAV**] per memorizzare il canale selezionato come preferito.
3. Ripetere i punti 1 e 2 finché tutti i canali preferiti sono memorizzati come preferiti.

**Apertura della lista dei preferiti**

1. Premere il tasto [**FAV**] in modo da aprire la lista dei preferiti.
2. Con i tasti [**▲▼**] è possibile navigare nella lista dei preferiti.
3. Andare al canale desiderato con il tasto [**OK**].
4. Uscire dal menu con il tasto [**EXIT**].

**15. MENU**

Premere il tasto [**Menu**] per andare nel menu dell'apparecchio.

Nel menu sono disponibili le seguenti voci:

Immagine | Audio | Canali | Funzione | Configurazione

1. Con il tasto [**MENU**] andare nel menu dell'apparecchio.
2. I tasti [**▲▼**] permettono di navigare nel menu.
3. Con il tasto [**OK**] confermare l'immissione.
4. Con il tasto [**EXIT**] tornare all'ultima voce oppure chiudere il menu.

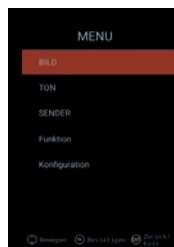

## 16. MENU IMMAGINE

Selezionare la voce del menu »Immagine« per accedere a diverse impostazioni delle immagini e personalizzare l'immagine della TV.

1. Premere il tasto **[Menu]**.
2. I tasti **[▲▼◀▶]** permettono di navigare nel menu.
3. Andare alla voce del menu »Immagine« e confermare con il tasto **[OK]**.
4. Con il tasto **[EXIT]** tornare all'ultima voce oppure chiudere il menu.

### Impostazione immagine

Selezionare uno dei profili di immagine predefiniti oppure andare su Utente per impostare autonomamente l'immagine della TV. Sono disponibili le seguenti voci del menu:

Standard | Dinamico | Moderato | Utente [Impostazione manuale]

### Utente [Impostazione manuale]

Se si è selezionato il profilo utente, si ha accesso alle seguenti possibilità di impostazione dell'immagine:

Luminosità | Contrasto | Colore | Nitidezza

### Temperatura di colore

Selezionare la temperatura del colore desiderata.

Sono disponibili le seguenti voci di menu: Calda | Normale | Fredda

### DNR

Con questo menu è possibile selezionare la soppressione dinamica del rumore. Sono disponibili le seguenti voci di menu:

Off | Bassa | Media | Alta | Auto

### Rapporto d'aspetto

Impostare il rapporto d'aspetto desiderato in modo da adattare l'immagine televisiva alla TV. Sono disponibili le seguenti voci di menu:

Auto | 16:9 | 4:3 | ZOOM 1 | ZOOM 2

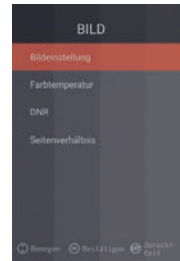

## 17. MENU AUDIO

Selezionare la voce del menu »Audio« per accedere a diverse impostazioni dell'audio e personalizzare l'audio della TV.

1. Premere il tasto **[Menu]**.
2. I tasti **[▲▼◀▶]** permettono di navigare nel menu.
3. Andare alla voce del menu »Audio« e confermare con il tasto **[OK]**.
4. Con il tasto **[EXIT]** tornare all'ultima voce oppure chiudere il menu.

### Modalità sonoro

Selezionare uno dei profili audio predefiniti oppure andare su Utente per impostare autonomamente l'audio della TV. Sono disponibili le seguenti voci del menu: Standard | Film | Musica | Utente [Impostazione manuale]

### Utente (Impostazione manuale)

Se si è selezionato il profilo »Utente« si ha accesso alle seguenti possibilità di impostazione dell'audio: 100Hz | 200Hz | 400Hz | 1KHz | 2,5KHz | 5KHz | 16KHz

### Bilanciamento

Regolare il bilanciamento in modo da spostare l'uscita audio sull'altoparlante sinistro o destro.

Regolare il bilanciamento su -50 per disattivare l'altoparlante destro.

Regolare il bilanciamento su +50 per disattivare l'altoparlante sinistro.

### AVL

Questa voce del menu adegua automaticamente il volume alla transizione dalle trasmissioni TV alla pubblicità. On | Off

### Uscita audio digitale

Impostare il formato dell'uscita audio digitale per il collegamento di apparecchi esterni. Nel menu sono disponibili le seguenti voci:

Auto | PCM | Off

### Descrizione audio

Impostare questa voce del menu su »On« oppure »Off« per attivare l'apposito ausilio per ipovedenti.

La voce del menu legge i contenuti TV quando questi sono trasmessi dai canali. Sono disponibili le seguenti voci di menu:

AD Off | On: Attiva / disattiva la descrizione audio.

Livello AD: Regolare il livello di volume della descrizione audio.

## 18. MENU CANALI

Selezionare la voce del menu »Canali« per avere accesso a diverse impostazioni dei canali e configurarli.

1. Premere il tasto **[Menu]**.
2. I tasti **[▲▼◀▶]** permettono di navigare nel menu.
3. Andare alla voce del menu »Canali« e confermare con il tasto **[OK]**.
4. Con il tasto **[EXIT]** tornare all'ultima voce oppure chiudere il menu.



### SATELLITE

Paese	Impostare il paese di installazione per l'impostazione dei satelliti.
Scansione satelliti	Avviare la sintonizzazione automatica dei canali ed eseguire le impostazioni. Per maggiori informazioni vedere il punto 10. Modifica dei satelliti.
Modifica canali	Modificare la lista dei canali adattandola alle proprie preferenze. Per maggiori informazioni vedere il punto 14. Modifica della lista canali.
Informazioni CI	La voce del menu fornisce informazioni sul modulo CI utilizzato e la smart card inserita.
Impostazioni DTV	In questo menu è possibile adattare la »Lingua sottotitoli«, il »Tipo sottotitoli« e il »Tipo audio«.

### DVB-C | DVB-T | T2HD

Paese	Inserire il paese di installazione per l'impostazione di DVB-C o DVB-T / T2HD.
Sintonizzazione automatica	Avvia il menu delle impostazioni per la sintonizzazione automatica dei canali. Per maggiori informazioni vedere il punto 12 o 13. Impostazioni DVB-C / T
Sintonizzazione DTV manuale	Modificare la lista dei canali adattandola alle proprie preferenze. Per maggiori informazioni vedere il punto 14. Modifica della lista canali.
Modifica canali	La voce del menu fornisce informazioni sul modulo CI utilizzato e la smart card inserita.
Informazioni CI	In questo menu è possibile adattare la »Lingua sottotitoli«, il »Tipo sottotitoli« e il »Tipo audio«.
Impostazione DTV	In questo menu è possibile adattare la »Lingua sottotitoli«, il »Tipo sottotitoli« e il »Tipo audio«.
Importazione lista canali USB	Importare i dati dei canali esportati.
Esportazione lista canali USB	Esportare la lista dei canali impostati quale back-up.

## 19. MENU FUNZIONI

Selezionare la voce del menu »Funzione« per accedere a »Lingua televideo«, »Blocco di sistema« e »Disattivazione automatica«.

1. Premere il tasto **[Menu]**.
2. I tasti **[▲▼◀▶]** permettono di navigare nel menu.
3. Andare alla voce del menu »Funzione« e confermare con il tasto **[OK]**.
4. Con il tasto **[EXIT]** tornare all'ultima voce oppure chiudere il menu.

### Lingua televideo

Impostare la lingua del televideo. Nel menu sono disponibili le seguenti voci: Europa occidentale | Europa orientale | Russo | Arabo

### Blocco di sistema:

Selezionare la voce del menu e inserire la password standard 0000.

On | Off: Impostare la voce »On« per accedere ai seguenti menu:

Protezione bambini: Impostare il livello della protezione dei bambini.

Modifica password: Modificare la password.

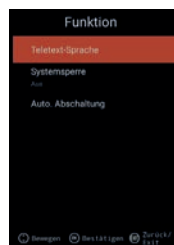

### AVVERTENZA | La password standard è: 0000

### Spegnimento automatico:

Impostare il tempo dopo il quale, in assenza di comandi e di segnali, la TV va automaticamente in standby.

Nel menu sono disponibili le seguenti voci:

Off | 1 ora | 2 ore | 3 ore | 4 ore

## 20. MENU CONFIGURAZIONE

Selezionare la voce del menu »Configurazione« per effettuare diverse impostazioni e configurare l'apparecchio.

1. Premere il tasto **[Menu]**.
2. I tasti **[▲▼◀▶]** permettono di navigare nel menu.
3. Andare alla voce del menu »Configurazione« e confermare con il tasto **[OK]**.
4. Con il tasto **[EXIT]** tornare all'ultima voce oppure chiudere il menu.

### Tempo OSD

Impostare il tempo dopo il quale, in assenza di immissioni, il menu è automaticamente chiuso. Il menu offre le seguenti possibilità di selezione: Off | 10s | 20s | 30s | 40s | 50s | 60s [Indicazioni in secondi].

### Sleep Timer

Impostare il tempo dopo il quale l'apparecchio deve disattivarsi automaticamente. Il menu offre le seguenti possibilità di selezione: Off | 15 min. | 30 min. | 60 min. | 90 min. | 120 min. | 180 min. [Indicazioni in minuti].

### Luogo di installazione

Selezionare il luogo di installazione. Il menu offre le seguenti possibilità di selezione: Domestico | Commerciale

### Impostazione rapida

Selezionare la voce del menu per impostare la TV rapidamente mediante successive domande del menu. Dopo l'impostazione, nel sintonizzatore selezionato sono disponibili impostazioni per avviare la sincronizzazione automatica o quella manuale.

### Tensione antenna 5V [solo nel menu DVB-T]

Nel menu è possibile commutare la tensione antenna 5V per le antenne attive su »On« | 1 »Off«.

- »Off« Nel caso si usi un'antenna DVB-T passiva, impostare la voce del menu su »Off«. Quindi non è più possibile usare le antenne attive a 5V.
- »On« Se non si usa un'antenna DVB-T attiva, impostare la voce del menu su »On«. Se la voce del menu è impostata su »On« per le antenne attive sull'uscita »TV1« è emessa una tensione a 5V.

**AVVERTENZA | Per poter usare un'antenna attiva impostare la voce del menu su »On«.**

## 21. IMPOSTAZIONI DELLA SMART TV

1. Dopo essere entrati in »Interfaccia Smart TV« premere i tasti [▲▼] e navigare fino a »Impostazioni«.
2. Premere il tasto [OK] per confermare l'immissione.
3. Navigare nel menu con i tasti [▲▼◀▶].
4. Con il tasto [OK] confermare l'immissione.
5. Con il tasto [EXIT] si torna all'ultima voce del menu.

Nel menu sono disponibili le seguenti voci: Impostazione di rete | Impostazione data e ora | Configurazione | Info di sistema



## 22. IMPOSTAZIONE DI RETE DELLA SMART TV

Visualizza la connessione di rete attuale oppure permette di impostare una connessione di rete.

1. Navigare nel menu con i tasti [▲▼◀▶].
2. Con il tasto [OK] confermare l'immissione.
3. Con il tasto [EXIT] si torna all'ultima voce del menu.

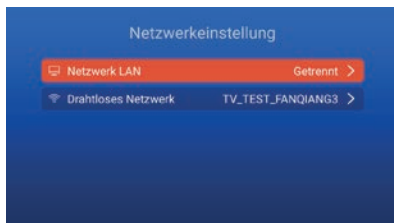

### Rete LAN

È possibile collegare l'apparecchio alla rete mediante il cavo LAN. Per far ciò inserire un cavo LAN proveniente dal router della rete nella presa »RJ45« della TV e selezionare la voce del menu »LAN di rete«. La rete è visualizzata ed è possibile collegarsi alla rete. Eventualmente è possibile che venga chiesta anche una password.

### Rete wireless

1. In alternativa è possibile connettersi alla rete anche in wireless per mezzo della W-LAN.
2. Per farlo andare alla voce del menu »Rete wireless«.
3. Accertarsi che la voce del menu »Wireless Switch« sia impostata su »On« in quanto altrimenti la funzione W-LAN è disattivata.
4. Infine cercare la rete nella lista e inserire la password / chiave di rete, in modo che l'apparecchio possa connettersi alla propria rete e quindi accedere ai contenuti Internet.

**AVVERTENZA | Se la propria rete wireless non è mostrata nella lista, controllare le impostazioni del router.**

**È possibile aggiungere una rete anche manualmente con la voce del menu »Aggiungi rete«.**

**La società Reimo Reisemobil-Center GmbH non risponde della velocità di caricamento dei contenuti Internet visualizzati.**

**Si raccomanda di verificare la velocità dell'accesso a Internet.**



### 23. IMPOSTAZIONE DELLA DATA E L'ORA DELLA SMART TV

Nel menu è possibile effettuare diverse impostazioni relative a data e ora.

1. Navigare nel menu con i tasti [▲▼◀▶].
2. Con il tasto **[OK]** confermare l'immissione.
3. Con il tasto **[EXIT]** si torna all'ultima voce del menu.
4. Nel menu sono disponibili le seguenti voci:



#### Data & ora automatica:

Impostare la modalità con cui data e ora devono essere impostate.

Ora di rete | Ora preimpostata / Off (impostazione manuale)

#### Fuso orario

Impostare il fuso orario. È disponibile solamente se la voce del menu precedente è stata impostata come »Ora di rete« oppure »Off«.

#### Impostazione ora

Impostare l'ora. È disponibile solamente se la voce del menu precedente è stata impostata come »Data e ora autom.« oppure »Off«.

#### Impostazione data

Impostare la data. È disponibile solamente se la voce del menu precedente è stata impostata come »Data e ora autom.« oppure »Off«.

#### Ora legale

L'»ora legale« si imposta in automatico a seconda della data.

#### 24 ore

Impostare la voce del menu come »On« per la visualizzazione sulle 24 ore.

Impostare la voce del menu come »Off« per la visualizzazione sulle 12 ore.

## 24. CONFIGURAZIONE DELLA SMART TV

Nel menu è possibile effettuare diverse impostazioni relative alla lingua per gestire le applicazioni oppure resettare l'apparecchio sulle impostazioni di fabbrica.

1. Navigare nel menu con i tasti [▲▼◀▶].
2. Con il tasto [OK] confermare l'immissione.
3. Con il tasto [EXIT] si torna all'ultima voce del menu.

**Nel menu sono disponibili le seguenti voci:**

### Impostazioni lingua

Impostare la lingua del menu desiderata.

### Metodo di immissione

Impostare il design della tastiera.

### Gestione applicazioni

La voce del menu fornisce una panoramica delle applicazioni installate e la possibilità di disinstallare le applicazioni.

### OTA Update

Con quest'opzione è possibile fare in modo che l'apparecchio verifichi la disponibilità di aggiornamenti del software.

### Reset sistema

Con questa voce del menu si ripristina l'impostazione di fabbrica. Tutte le voci del menu sono resettate sulla condizione alla consegna.



**AVVERTENZA | Dopo qualche tempo l'apparecchio si spegne e quindi si riaccende. Il processo può richiedere qualche minuto. Quindi l'apparecchio si trova nella prima installazione.**

## 25. INFORMAZIONI DI SISTEMA DELLA SMART TV

La voce del menu »Info di sistema« fornisce informazioni sulla CPU, GPU, RAM, ROM e la ROM disponibili.



## 26. EPG

1. Premere il tasto **[EPG]** del telecomando per aprire il menu EPG.
2. Navigare nel menu con i tasti **[▲▼◀▶]**.
3. Nel menu EPG vengono visualizzati i canali e le trasmissioni con l'ora di inizio e quella finale. Le informazioni sono mostrate al massimo per 7 giorni successivi.

## AVVERTENZA

**La società Reimo non ha alcun influsso sulle informazioni visualizzate.**

**Le informazioni indicate provengono direttamente dalle emittenti.**

**EPG è disponibile soltanto per DVB-S | T | C**

## 27. RIPRODUZIONE MULTIMEDIALE USB

1. Premere il tasto **[HOME ⏠]** per andare in »Interfaccia SMART TV«.
2. Navigare fino alla categoria »APP« e selezionare »Media Player«.
3. Con Media Player è possibile riprodurre »Foto«, »Musica« e »Video«.
4. Scegliere tra »Foto« | »Musica« | »Video«.
5. Selezionare la cartella in cui si trova il file che si desidera riprodurre.
6. Selezionare il file e avviare la riproduzione con il tasto **[OK]**.
7. Durante la riproduzione è possibile controllare la stessa con il menu mostrato.
8. Con il tasto **[EXIT]** si torna al menu precedente oppure si chiude il menu Media Player.

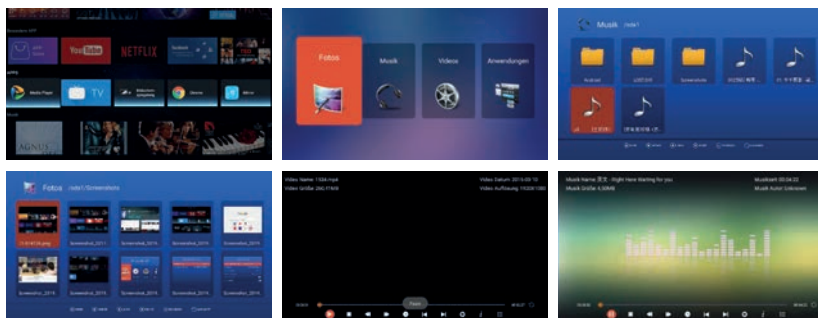

## 28. DATI TECNICI DEL COLLEGAMENTO USB

Tensione di uscita USB 5V / 500mA / gli smartphone e gli apparecchi da installare non vengono riconosciuti.

Chiavetta USB max. 1TB

Disco fisso esterno (HDD) max. 1TB

Formattazione FAT e NTFS

### Formati USB supportati

Supporto	Formato	Codec   Video	Audio	Nota
FILM	.avi	MJPEG	MP3, WMA AAC, PCM	Risoluzione max.: 1.280x720 Frequenza di frame max.: 60 fps Max. velocità di trasmissione dati: 20Mbps
		Xvid, MPEG-4, H.265 WMV9/VC-1		Risoluzione max.: 1920x1080
	.mp4 .MPEG4	MPEG-2, MPEG-4, H265, 265, Xvid, MJPEG	MP3 AAC, PCM	Frequenza di frame max.: 60 fps
	.ts/.trp	MPEG-1, MPEG-2, H.265, VC-1	MP1, MP2 MP3, AAC	Max. velocità di trasmissione dati: 150 Mbps
	.mpg .mpeg	MPEG-1, MPEG-2	MP1, MP2 MP3, AAC PCM	
	.mkv	MPEG-2/4, H.265, Xvid, RV30, RV40, VC-1	MP3, AAC, PCM, COOK	
	.mov	MPEG-4, H.265, MJPEG	AAC, PCM	
	.dat	MPEG-1	MP2, MPEG	
	.vob	MPEG-2	MP1, MP2, MP3, PCM	
	.rm, rmvb	RV30, RV40	AAC, COOK	Risoluzione max.: 1.920x1.080
FOTO	.jpg	---		Risoluzione max.: 13.986x4.000
	.jpeg	---		
	.bmp	---		Risoluzione max.: 3.648x2.736 Profondità pixel: 8/24/32 bit
	.png	---		Risoluzione max.: 3.648x2.736
MUSICA	.mp3		MP3	
	AAC		MPEG2 AAC (AAC-LC) MPEG4 AAC-LC	
	M4A			
	.WMA		WMAV7 / V8 / V9	
Salvo errori e con riserva di modifiche tecniche.				

## 29. RISOLUZIONE DI PROBLEMI SEMPLICI

Se lo schermo non funziona o se le prestazioni si deteriorano notevolmente, controllare lo schermo osservando le seguenti istruzioni. Verificare anche gli apparecchi collegati per individuare la fonte del difetto. Se lo schermo non funziona comunque come previsto, contattare l'assistenza clienti.

### **Corrente elettrica assente**

- Verificare i collegamenti della TV e degli apparecchi esterni.
- Accertarsi che l'interruttore a levetta sia su »On«.

### **Immagini o sonoro assenti**

- Accertarsi che il televisore sia collegato alla rete elettrica e acceso.
- Verificare se l'antenna è collegata correttamente.
- Cambiare canale.

### **Pessima qualità dell'immagine**

- Verificare se il cavo dell'antenna è collegato correttamente.
- Accertarsi che il canale sia sintonizzato correttamente.
- Modificare le impostazioni dell'immagine: luminosità, colore, nitidezza, contrasto, tono.
- Accertarsi che il televisore non si trovi in prossimità di altri apparecchi elettrici che potrebbero causare interferenze nelle frequenze radio.

### **Assenza di colore**

- Modificare le impostazioni del colore.
- Verificare che il programma selezionato sia trasmesso a colori.
- Accertarsi che il canale sia sintonizzato correttamente.

### **Il televisore non reagisce al telecomando**

- Accertarsi che non ci siano ostacoli tra il telecomando e il televisore.
- Verificare che il telecomando sia entro la portata.
- Assicurarsi che le batterie del telecomando non siano scariche.

Questo televisore è concepito per l'uso domestico ed è stato classificato come innocuo in riferimento alle onde elettromagnetiche. Pertanto l'apparecchio può essere utilizzato in qualsiasi luogo, incluse le abitazioni.

## 30. SCHEDA DATI

Tipo di apparecchio		CARBEST 49881	CARBEST 49883
Dimensione schermo		18,5" [47 cm]	21,5" [55 cm]
Tipo di display		Display a LED [classe di pixel 1]	
Potenza assorbita »On« a norma EN 62087		17 W	22 W
Consumo annuo medio		25 kWh	32 kWh
Consumo in standby		0,5 W	
Risoluzione		1.366x768	1.920x1.080
Rapporto d'immagine		16:9	
Contrasto		3000:1	4000:1
Luminosità		200 cd/m <sup>2</sup>	200 cd/m <sup>2</sup>
Colori		16,7 milioni di colori	
Angolo di visione		Orizzontale: 170° / Verticale: 160°	
Funzione TV	Standard TV	BG, DK, I, L/L	
	Canali (ATV/DVB-T/C/S)	100 / 1.000 [T+C] / 5.000 [S]	
	Televideo (ATV/DTV)	1.000 / 1.000 pagine	
Collegamenti	Ingresso 12 Volt DC	1	
	PC AUDIO IN	1	
	VGA	1	
	RJ45	1	
	AV	1	
	DVD-T2/T/C	1	
	DVB-S2	1	
	USCITA COASSIALE	1	
	HDMI	1	
	USB	2	
	Uscita cuffie	1	
SLOT CI+	1		
Lingua OSD		Inglese   Tedesco   Francese   ecc.	
Uscita AUDIO		2x3 Watt	2x3 Watt
Peso completo		3,55 KG	4,15 KG
Peso solo apparecchio [piede incluso]		2,55 KG	3,10 KG
Alimentazione elettrica		DC 12V / 3A, 24V / 1,5A	
Potenza assorbita, MASSIMO		36 W	
Rapporto di luminanza di picco in %		< 75%	
Contenuto di mercurio in mg/ presenza di piombo		0,0 mg/ Si	
VESA		100 mm x 100 mm	
Misure apparecchio senza piede: (L/P/H) in mm		436,1 x 42,7 x 258,5	501,3 x 44,6 x 296,3
Misure con piede: (L/P/H) in mm		436,1 x 179,3 x 303,8	501,3 x 179,3 x 341,7

**ATTENZIONE:** Con riserva di modifiche del design e delle specifiche, anche senza preavviso.

**31. INFORMAZIONI SU CONSERVAZIONE ED ESERCIZIO**

Umidità dell'aria conservazione ed esercizio	< 80 %
Temperatura di conservazione	da -10 °C a +60 °C
Temperatura di utilizzo	da 0 °C a 40 °C

**32. DICHIARAZIONE DI CONFORMITÀ UE SEMPLIFICATA**

Con il presente Reimo Reisemobil-Center GmbH dichiara che l'impianto radio modello CB19iTV | CB22iTV è conforme alla Direttiva 2014/5/UE.

Se necessario, è possibile richiedere la dichiarazione di conformità.

[technikinfo@reimo.com](mailto:technikinfo@reimo.com)

### 33. CONDIZIONI DI GARANZIA

La durata della garanzia è di 36 mesi. Sono esclusi dalla garanzia i componenti soggetti a usura o i numeri di serie non leggibili / non disponibili nonché i danni causati da comando o uso non consono, dall'impiego di ricambi non originali, imballi non idonei o qualsiasi altro motivo non imputabile ai »prodotti« Carbest.

Osservare tassativamente le avvertenze delle istruzioni per l'uso. Nel caso sia richiesto un intervento in garanzia inviare l'apparecchio, se possibile, nell'imballo originale e completo di tutti gli accessori, corredato da un vostro scritto con indirizzo e numero di telefono / fax e / o indirizzo mail e una copia del vostro giustificativo di acquisto, franco domicilio (il che vuol dire che il mittente si accolla le spese di spedizione), all'indirizzo su indicato. Non possono essere accettati pacchi non prepagati. Reimo Reisemobil-Center Gmbh non risponde dei danni da trasporto subiti dagli apparecchi non spediti nell'imballo originale! Nel caso abbiate ulteriori domande, prima di un'eventuale spedizione si raccomanda di contattarci all'indirizzo, il numero telefonico o la mail indicati. Alcuni problemi possono essere risolti anche telefonicamente dal servizio assistenza oppure per mail.

### LIMITAZIONI DELLA RESPONSABILITÀ

Reimo non può, in nessun caso, essere chiamata a rispondere di danni secondari, conseguenti o indiretti, costi, spese, mancati utilizzi o mancati guadagni. Il prezzo di vendita indicato per il prodotto rappresenta l'ammontare massimo della responsabilità di Reimo.

**Vi auguriamo di trarre il massimo piacere dalla fruizione del vostro apparecchio Carbest!**



### 34. AVVERTENZE PER LO SMALTIMENTO

Gli apparecchi elettrici ed elettronici e le batterie contengono materiali, componenti e sostanze che possono essere nocivi sia per le persone che per l'ambiente nel caso i materiali di scarto (vecchi apparecchi elettrici ed elettronici e batterie smaltiti) non vengano gestiti correttamente.

Gli apparecchi elettrici ed elettronici e le batterie sono contrassegnati con il simbolo del cassonetto barrato, come raffigurato. Questo simbolo significa che gli apparecchi elettrici ed elettronici e le batterie non devono essere smaltiti tramite i rifiuti domestici, bensì separatamente.

L'utente finale è tenuto a conferire le batterie esaurite agli appositi punti di raccolta. Ciò assicura il riciclo delle batterie in conformità alla legislazione ed evita i danni all'ambiente.

Città e Comuni hanno predisposto centri di raccolta in cui è possibile conferire gratuitamente apparecchi elettrici ed elettronici usati e batterie a scopo di riciclo; in alternativa è predisposto anche il ritiro. Per ulteriori informazioni rivolgersi direttamente alla propria amministrazione comunale.



**ÍNDICE**

1. Información de seguridad.....	155
2. Descripción del producto.....	158
3. Conexiones.....	159
4. Control remoto.....	160
5. Common Interface / ranura CI.....	162
6. Conectar / desconectar el televisor.....	163
7. Primera instalación.....	163
8. Seleccionar la fuente de recepción.....	165
9. Interfaz Smart TV.....	166
10. Ajustes de los satélites.....	167
11. Ajustes de LNB.....	171
12. Ajustes de DVB-T / T2HD.....	172
13. Ajustes de DVB-C.....	173
14. Editar la lista de canales.....	174
15. Menú.....	175
16. Menú de imagen.....	176
17. Menú de sonido.....	177
18. Menú de canal.....	178
19. Menú de funciones.....	179
20. Menú de configuración.....	180
21. Ajustes de Smart TV.....	181
22. Ajustes de red para Smart TV.....	182
23. Ajuste de la hora para Smart TV.....	183
24. Configuración de Smart TV.....	184
25. Información del sistema para Smart TV.....	184
26. EPG.....	185
27. Reproducción de medio USB.....	185
28. Datos técnicos de la conexión USB.....	186
29. Resolución sencilla de problemas.....	187
30. Hoja de datos.....	188
31. Información sobre el almacenamiento y el funcionamiento.....	189
32. Declaración de conformidad CE simplificada.....	189
33. Condiciones de garantía.....	190
34. Indicaciones de eliminación.....	191

## MUCHAS GRACIAS POR HABERSE DECIDIDO POR NUESTRO PRODUCTO.

Lea atentamente las instrucciones de uso antes de la puesta en marcha y guárdelas para su posterior consulta.

### 1. INFORMACIÓN DE SEGURIDAD

**Indicaciones importantes de seguridad: leer detenidamente antes de proceder al uso.** Observe las indicaciones de seguridad en la parte posterior del televisor.



Advertencia para la prevención de descargas eléctricas. No retire del aparato ninguna cubierta ni ninguna pieza que pueda reparar el usuario. Encargue el mantenimiento del aparato a personal profesionalmente cualificado.



Este símbolo señala las instrucciones de servicio y de mantenimiento de este aparato en las instrucciones de servicio.



Este símbolo señala el peligro de una descarga eléctrica por una tensión mortal en este aparato.

**Siga las siguientes indicaciones:**

- No utilice este televisor cerca de agua.
- Utilice solo un paño ligeramente humedecido para la limpieza.
- No cubra ningún orificio de ventilación.
- Ajuste el aparato según las instrucciones de inicio rápido suministradas y según estas instrucciones de servicio.
- Asegúrese de que el cable de alimentación no quede aplastado ni pisado, especialmente en el conector en la caja de enchufe y en la entrada de CC.
- Evite guiar el cable de alimentación por bordes agudos.
- Desconecte el televisor de la red en caso de tormenta o si no va a utilizarlo durante un tiempo prolongado.



**Atención: no exponga nunca el aparato a la lluvia ni a la humedad para reducir el riesgo de incendio o de descarga eléctrica. El televisor se debe mantener alejado de salpicaduras y goteo de agua, y no se debe colocar ningún objeto lleno de líquidos sobre el televisor.**

**INDICACIÓN | ¡No coloque ninguna fuente de calor abierta (estufas, velas, etc.) cerca del televisor o sobre el mismo!**

## INDICACIONES IMPORTANTES DE SEGURIDAD

**Este aparato cumple todas las disposiciones de seguridad actuales. Los siguientes consejos de seguridad deben proteger al usuario ante un uso imprudente y los peligros derivados.**

- Aunque este aparato ha sido fabricado con sumo cuidado y sometido a rigurosas inspecciones finales antes de salir de fábrica, cabe la posibilidad de que puedan surgir problemas al igual que sucede con todos los aparatos eléctricos. Desconecte inmediatamente el aparato de la red en caso de humo, calor excesivo o cualquier otro fenómeno no natural.
- ¡Asegure una ventilación suficiente del aparato! ¡No coloque nunca el aparato cerca o debajo de cortinas!
- El enchufe de red o el conector del aparato sirven para desconectar el aparato de la red eléctrica y deben ser accesibles en cualquier momento.
- El aparato solo se debe conectar a una alimentación de corriente que se corresponda con la alimentación de corriente indicada en la placa de características que se encuentra en la parte posterior del aparato. No conecte nunca el aparato a una alimentación de corriente diferente.
- La caja de enchufe de red debe encontrarse cerca del aparato y debe ser fácilmente accesible.
- Para evitar una sobrecarga de la caja de enchufe de red a la cual esté conectado el televisor, no conecte demasiados aparatos a ella.
- Mantenga a los roedores alejados del aparato. Les encanta mordisquear el cable de red.
- Retire el cable de red del conector de la caja de enchufe. No tire nunca del propio cable de red; podría resultar dañado y provocar un cortocircuito.
- Coloque el aparato de modo que nadie pueda tropezar con el cable de red.
- No ponga nunca objetos pesados sobre el cable de corriente dado que este podría resultar dañado.
- Para prevenir lesiones asegúrese de que los niños pequeños no puedan llegar al cable de red ni desenchufarlo.
- No coloque el aparato cerca de fuentes de calor. La carcasa y el cable de red podrían deteriorarse por el calor.
- La pantalla es de plástico, por lo que, en caso de deterioro, podría desprenderse. Para prevenir lesiones recoja con cuidado las astillas de plástico puntiagudas.
- Evite colocar el aparato sobre superficies que no sean estables o planas.
- Para proteger el aparato contra rayos, desconéctelo de la red y retire la antena.

**Advertencia:** No toque el conector de la antena RF.

- Por motivos de seguridad, desconecte el aparato de la red si va a ausentarse de su hogar durante un período de tiempo prolongado.
- Cuando está conectado, el aparato se calienta. Para evitar el sobrecalentamiento, no coloque nunca cubiertas o mantas sobre el aparato. No cubra nunca los orificios de ventilación. No coloque nunca el aparato cerca de fuentes de calor. Evite exponer el aparato a la radiación solar directa. Mantenga una distancia de 5 cm (2") con respecto al entorno cuando lo coloque en un estante.

- Mantenga el aparato alejado del agua o de la humedad. No utilice el aparato en un entorno mojado o húmedo como, p. ej., en el cuarto de baño, en una cocina en la que se forme vapor ni cerca de una piscina.
- No utilice el aparato si se puedan producir condensaciones de humedad.
- Todas las reparaciones deberán ser realizadas exclusivamente por personal cualificado.
- No abra nunca el aparato. Las reparaciones que hayan sido realizadas por parte de personal cualificado pueden ser posibles causas de incendios.
- Los líquidos que penetren en el aparato pueden ser los causantes de daños graves. Desconecte el aparato y desenchúfelo de la red eléctrica. Póngase en contacto con su distribuidor o con el servicio técnico.
- No retire nunca las cubiertas de seguridad. En el interior del aparato no hay componentes utilizables ni reparables.  
¡Perdería su derecho a garantía!  
¡Solo el servicio del fabricante debe realizar el mantenimiento del aparato!
- No golpee ni sacuda nunca la pantalla, ya que podría dañar los circuitos internos. Maneje el mando a distancia con cuidado y no lo deje caer.
- No coloque nunca objetos calientes o llamas abiertas cerca del televisor.
- Limpie el aparato con un paño suave. No utilice nunca disolventes o líquidos basados en aceites. Para eliminar manchas difíciles, puede usar un paño húmedo con detergente diluido.
- La empresa Reimo Reisemobil-Center GmbH no es responsable de la carga de contenidos mostrados de Internet. Compruebe la velocidad de su acceso a Internet.
- Explique a sus hijos el comportamiento de uso de Internet y no deje que jueguen con el aparato sin supervisión. La empresa Reimo no es responsable de los contenidos de Internet mostrados.

### **ADVERTENCIA SOBRE EL USO DE AURICULARES**

Escuchar música a un volumen elevado puede provocar una pérdida permanente de audición. Por lo tanto, no ajuste el volumen a un nivel demasiado alto si va a escuchar música con los auriculares, especialmente durante un tiempo prolongado.

### **SOBRE EL LUGAR DE COLOCACIÓN**

Coloque el televisor en un lugar sin radiación solar directa o fuentes de luz potentes. Se recomienda la luz suave e indirecta para una visión cómoda. Para evitar que la luz solar incida directamente sobre la pantalla, utilice cortinas o cortinas enrollables / persianas. Coloque el aparato sobre una superficie estable y plana. Esto previene la caída del aparato. Coloque el televisor de modo que no puedan penetrar objetos en el interior del aparato. Asegúrese de que no haya nada que pueda influir en el aparato y el monitor dado que podría provocar daños.

## 2. DESCRIPCIÓN DEL PRODUCTO

### Parte delantera del aparato

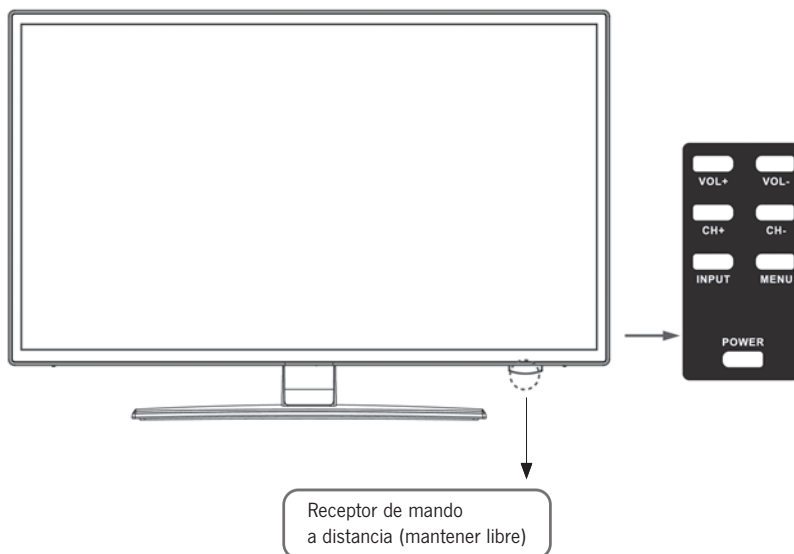

#### Descripción de las teclas y sus funciones en el televisor:

- INPUT** Indica las fuentes de entrada. Tecla «OK» para el control de menú
- MENU** Abrir / cerrar el menú de pantalla OSD
- CH+/-** Avanzar y retroceder programas
- VOL+/-** Más volumen / menos volumen
- POWER** Conecta / desconecta [Standby] el televisor

## 3. CONEXIONES

## Parte posterior del aparato

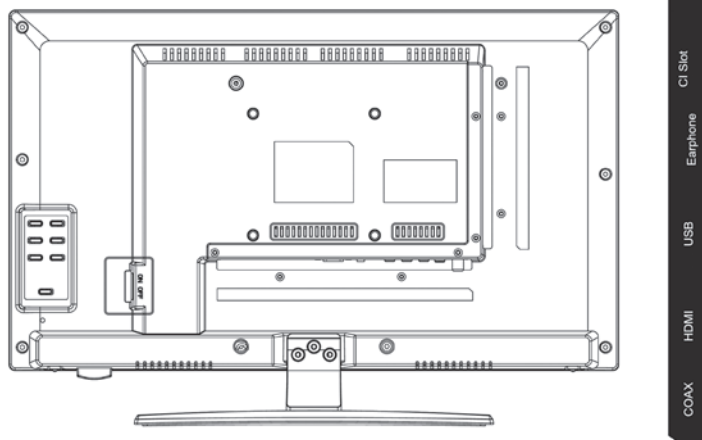

DC	PC Audio	VGA	RJ45	AV	L	R	TV1 (T2HD/C) cable / antena	TV2 (S2)
<b>CC</b>	Conexión de red para la fuente de alimentación [12V / 3A]							
<b>PC AUDIO</b>	Conexión para la salida de audio del PC. Solo para uso en combinación con la conexión VGA							
<b>VGA</b>	Conexión para utilizar el televisor como monitor de PC. Conecte el conector analógico D-Sub de 15 pines de su ordenador							
<b>RJ45</b>	Conexión del cable LAN para las funciones SMART							
<b>AV / L / R</b>	Salida de AV para la conexión de un dispositivo AV externo							
<b>TV1 (T2HD / C) cable / antena</b>	Conexión de la antena DVB-T o del sistema de antenas							
<b>Satélite TV2 (S2)</b>	Conexión del sistema de satélites							
<b>COAX-S / PDIF</b>	Salida de audio digital para la conexión de dispositivos de audio externos [p. ej., receptor AV, barras de sonido]							
<b>HDMI</b>	Conexión de un dispositivo HDMI externo [reproductor Blu-ray, etc.]							
<b>HEMBRILLA USB</b>	Conexión para lápices USB y discos duros [máx. 1 TB]							
<b>EARPHONE</b>	Conexión para auriculares							
<b>CI + SLOT</b>	Ranura para módulos CI+ para descodificar programas de TV bloqueados / El módulo no está incluido en el suministro							

#### 4. CONTROL REMOTO

El mando a distancia utiliza ondas infrarrojas (IR). Dirijalo hacia la parte frontal del televisor LED.

Es posible que el mando a distancia no funcione correctamente si se utiliza fuera de su rango de alcance o del ángulo de recepción.



<b>POWER</b>	Conexión / desconexión (Standby)
<b>MUTE</b>	Conmuta al modo de silencio o reconecta el sonido
<b>TECLAS DE COLOR</b>	Teclas de selección rápida
<b>FUNCIÓN DE RATÓN (VERDE)</b>	Modo de ratón On / Off
<b>RETROCESO RÁPIDO</b>	⏮ USB
<b>AVANCE RÁPIDO</b>	⏭ USB
<b>CAPÍTULO ANTERIOR</b>	⏮ USB
<b>CAPÍTULO SIGUIENTE</b>	⏭ USB
<b>PLAY / PAUSE</b>	⏩ USB
<b>STOP</b>	■ USB
<b>NICAM / A2</b>	Cambiar canal de audio
<b>SUBTITLE</b>	Activar / desactivar subtítulos
<b>TXT</b>	Activar / desactivar teletexto
<b>CANCEL</b>	Cancelar la función en el modo de texto
<b>REVEAL</b>	Mostrar u ocultar palabras ocultas en el modo de teletexto
<b>EPG</b>	Muestra el programa e información de programación
<b>TV / RADIO</b>	Modo TV / radio (DVB-S / T / C)
<b>FAV</b>	Abrir la lista de favoritos
<b>SLEEP</b>	Desconexión automática On / Off





**DISP** Muestra información de pantalla

**INPUT** Acceder a las fuentes de entrada

#### TECLAS DE NAVEGACIÓN:

**ARRIBA** ▲

**ABAJO** ▼

**A LA IZQUIERDA** ◀

**A LA DERECHA** ▶

**OK** Confirmar las entradas de menú

**MENÚ** Abrir los ajustes de menú.

**EXIT** Cerrar los ajustes de menú

**VOL (+ / -)** Alto / bajo

**HOME** 🏠 Abrir la página de inicio de SMART TV

**CH.L** Abrir la lista de programas

**CH ▲ / ▼** Avanzar o retroceder programa

**CIFRAS (0-9)** Introducir el número de programa

↺ Volver al último canal

**PICTURE** Activar los modos de imagen

**ASPECT** Modificar la relación de página

**SOUND** Activar los modos de sonido

## 5. COMMON INTERFACE / RANURA CI

Este televisor está equipado con una ranura CI+ y es compatible con los siguientes estándares digitales: DVB-T/ T2HD, DVB-S/ S2 y DVB-C Common Interface / ranura

La ranura CI (CI+) se ha diseñado para aceptar módulos de acceso condicional (CAM) y tarjetas inteligentes o »smartcards« y, así, poder acceder a servicios de televisión de pago y otros servicios. Contacte con su servidor de televisión de pago para obtener más información sobre los módulos y las suscripciones.

### **INDICACIÓN | Los módulos de acceso condicional y las tarjetas inteligentes se venden por separado.**

1. Desconecte su televisor antes de insertar los módulos CI+ en la ranura CI.
2. Después, inserte la tarjeta inteligente en el módulo CI+.

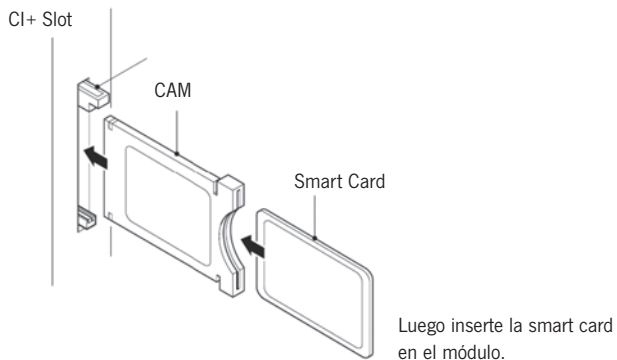

3. Encienda el televisor y asegúrese de seleccionar »DTV« como fuente.
4. Cuando se detecta CAM, aparece el siguiente texto en la pantalla:  
»Módulo CI insertado«. Espere unos segundos para que se active la tarjeta.
5. Ahora, seleccione el programa de televisión de pago deseado.
6. Se muestra información detallada sobre la tarjeta inteligente utilizada.
7. Pulse la tecla **[OK]** para abrir el menú CI.  
En el manual del módulo encontrará más detalles sobre los ajustes.
8. Cuando se retira el módulo, aparece el siguiente texto en la pantalla:  
»Módulo CI retirado«

## 6. ENCENDER/ APAGAR EL TELEVISOR

Asegúrese de que el cable de red esté enchufado y el interruptor basculante accionado.

Encienda el aparato mediante la tecla **[POWER]**.

**INDICACIÓN| El aparato dispone de un interruptor basculante con el cual se puede desconectar por completo el aparato de la corriente.**

**El arranque del aparato puede tardar aprox. 30 segundos la primera vez antes de la primera instalación.**

## 7. PRIMERA INSTALACIÓN

### Encender el aparato

Encienda el aparato con el control situado en el propio aparato o con el mando a distancia para iniciar la primera instalación del mismo y ajustarlo.

1. Asegúrese de que el interruptor basculante está en »ON«.
2. En el aparato o en el mando a distancia pulse la tecla **[POWER]** para encender el aparato.

### Idioma

Seleccione el idioma de menú deseado.

1. Con las teclas **[▲ ▼]** puede navegar por el menú y seleccionar el idioma deseado.
2. Confirme el idioma deseado con la tecla **[OK]**.
3. Confirme la entrada con la tecla **[▶]** y accederá al siguiente punto de menú »Huso horario«.

### Huso horario

Seleccione el huso horario deseado para el ajuste de la hora.

1. Con las teclas **[▲ ▼]** puede navegar por el menú y seleccionar el huso horario deseado.
2. Confirme el huso horario deseado con la tecla **[OK]**.
3. Con la tecla **[▶]** accederá al siguiente punto de menú »Red«.
4. Con la tecla **[◀]** accederá al último punto de menú »Idioma«.

### Red

Para acceder a los contenidos de SMART TV después de la primera instalación, seleccione su red y conecte el aparato a ella. Si su W-LAN está protegida con una contraseña | código de red, la necesitará para la conexión de los dispositivos.

## INDICACIÓN

**Si no selecciona ninguna red puede saltarse los ajustes de red con la tecla [ ► ].**

**También puede ajustar la configuración de red más tarde.**

1. Con las teclas [ ▲ ▼ ] puede navegar por el menú y seleccionar la red deseada.
2. Confirme la red con la tecla [OK].
3. Introduzca su contraseña de red / código W-LAN a través del teclado mostrado en la pantalla y acceda a »Listo«.
4. Pulse dos veces la tecla [ ▼ ] para acceder al punto de menú »Conectar«.
5. Pulse la tecla [OK] para confirmar la entrada.
6. Pulse la tecla [ ► ] para acceder al siguiente punto de menú »Lugar«.
7. Con la tecla [ ◀ ] accederá al último punto de menú »Huso horario«.

### Lugar

Seleccione el tipo de colocación del televisor. Están disponibles »En casa« y »Negocio«.

1. Pulse las teclas [ ▲ ▼ ] para navegar por el menú.
2. Con la tecla [OK] seleccione el punto de menú deseado.
3. Con la tecla [ ► ] accederá al siguiente punto de menú »Bienvenido«.
4. Con la tecla [ ◀ ] accederá al último punto de menú »Red«.

### Bienvenido

Seleccione si desea acceder al »Modo TV« o al »Modo Smart TV« después del ajuste.

1. Con las teclas [ ▲ ▼ ] puede navegar por el menú y seleccionar el lugar de colocación.
2. Seleccione el punto de menú deseado con la tecla [OK].
3. Con la tecla [ ► ] accederá al modo deseado.

Acceda a »Modo TV« para obtener acceso al área de DVB-C, DVB-T / T2HD o del satélite.

Acceda a »Modo Smart TV« para acceder a los contenidos de Smart TV.

4. Con la tecla [ ◀ ] accederá al último punto de menú »Lugar«.

### Modo Smart TV

Finalice la primera instalación y acceda a la interfaz de Smart TV.

1. Seleccione el punto de menú con las teclas [**▲▼**].
2. Confirme la entrada con la tecla [**OK**].
3. Con la tecla [**▶**] finalizará la primera instalación y accederá al »Modo Smart TV«.

### Modo TV

Finalice la primera instalación y acceda a los ajustes del sintonizador.

Aquí puede iniciar la búsqueda de sintonización automática para las diferentes unidades de recepción.

DVB-S / S2 = satélite

DVB-C = cable

DVB-T / T2HD = terrestre

1. El aparato conmuta automáticamente al modo DVB-T.
2. Puede cambiar el modo de servicio con la tecla [**INPUT**].
3. Con las teclas [**▲▼**] seleccione entre »DVB-C / DVB-T / DVB-S«.
4. Confirme la entrada con la tecla [**OK**].

## 8. SELECCIONAR LA FUENTE DE RECEPCIÓN

En el menú »Fuentes de entrada« puede seleccionar entre DVB-S (satélite) / DVB-C (cable) / DVB-T (terrestre) y otras entradas.

Accederá al menú Modo SMARTTV a través de la tecla [**Home** 

1. Abra el menú de las fuentes de entrada con la tecla [**INPUT**].
2. Con las teclas [**▲▼**] seleccione la fuente deseada.
3. Confirme la entrada con la tecla [**OK**] y cambie a la fuente seleccionada.
4. Puede cerrar el menú con la tecla [**EXIT**].

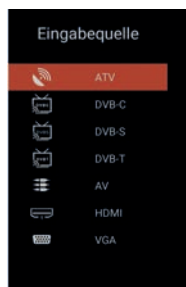

## 9. INTERFAZ SMART TV

En la interfaz Smart TV encontrará una gran selección de vídeos y aplicaciones actuales, el tiempo actual y los ajustes de menú clasificados por categorías.

### INDICACIÓN

**Los contenidos solo están disponibles si el aparato está conectado a Internet a través de la red.**

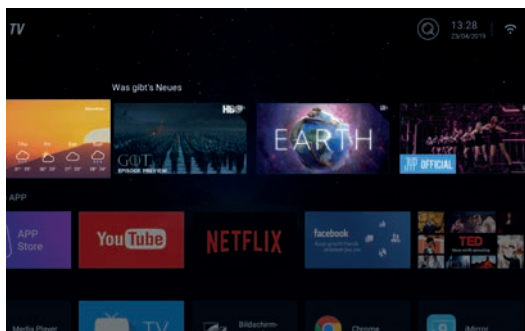

1. Con la tecla **[HOME]** accederá a la «Interfaz Smart TV»
2. Con las teclas **[▲▼◀▶]** puede navegar por el menú.
3. Pulse la tecla **[OK]** para confirmar la selección y abrir el contenido deseado.
4. Cierre una aplicación con la tecla **[EXIT]** y retroceda al último punto de menú.

La interfaz Smart TV se divide en las siguientes categorías:

Tiempo | Novedades | APP especial | APPS | Música | Deportes | Ajustes

**INDICACIÓN | Tiempo, Novedades, APP especial, APPS, Música y Deportes muestran contenidos clasificados según sus categorías. La empresa Reimo Reisemobil-Center GmbH no es responsable de la velocidad de carga de los contenidos mostrados de Internet. Compruebe la velocidad de su acceso a Internet.**

## 10. AJUSTES DE LOS SATÉLITES

En este menú puede realizar la búsqueda de sintonización automática de satélites y otros ajustes relacionados.

1. Pulse la tecla **[INPUT]** para acceder al menú de las fuentes de entrada.
2. Con las teclas **[▲▼]** puede navegar por el menú y seleccionar la opción DVB-S.
3. Pulse la tecla **[OK]** para confirmar la selección y cambiar al modo de satélites.
4. Con las teclas **[▲▼]** seleccione entre «Lista de canales estándar» y «Satellite Scan».

**Están disponibles las siguientes opciones de ajuste en los menús:**

### Lista de canales estándar

Seleccione el punto de menú «Lista de canales estándar» si no desea realizar ninguna sintonización de canal y desea cargar la lista de canales pre-instalada.

### Satellite Scan

Seleccione el punto de menú «Satellite Scan» para acceder a los ajustes de los satélites. El menú se divide en tres columnas (satélite / transpondedor / ajustes de satélites).

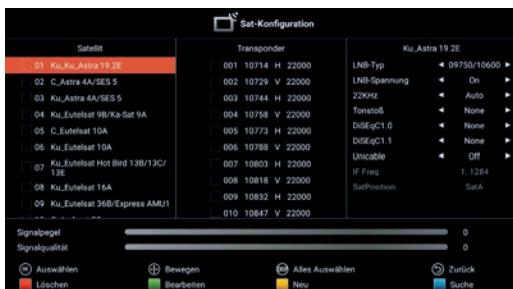
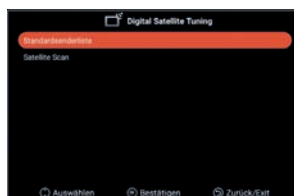

A la izquierda encontrará todos los satélites en la lista. En el centro se encuentran los transpondedores correspondientes y a la derecha el ajuste de LNB.

**Búsqueda [azul]** ■

1. Con las teclas [▲▼◀▶] puede navegar por el menú y seleccionar el satélite / transpondedor deseado.
2. Con la tecla [OK] marque el satélite o transpondedor deseado.
3. Pulse la tecla [Azul] para acceder al ajuste de sintonización.
4. Abra »Introducir« y pulse la tecla [OK] para iniciar la sintonización.

**Modo de**

**búsqueda:** Búsqueda estándar / búsqueda ciega / búsqueda de red

**Tipo de canal:** Todos los canales / canales libres

**Tipo de servicio:** Todos los canales / DTV / radio

**Confirmar:** Inicia la sintonización automática.

**Nuevo [amarillo]** ■

Añada a la lista un satélite o transpondedor nuevo.

1. Con las teclas [◀▶] puede navegar por la lista de satélites o transpondedores.
2. Pulse la tecla [Amarilla] en la lista de satélites para añadir un satélite.
3. Pulse la tecla [Amarilla] en la lista de transpondedores para añadir un transpondedor.
4. Introduzca los datos del satélite o del transpondedor.
5. Abra »Confirmar« y pulse la tecla [OK] para aceptar el ajuste y añadir los transpondedores o satélites.



**Están disponibles las siguientes opciones de ajuste en el menú:****Satélite**

Nombre del satélite: Con el mando a distancia, introduzca el nombre de satélite deseado a través del teclado mostrado.

Dirección de longitud: Seleccione la orientación. »East« o »West«

Ángulo de longitud: Con el mando a distancia, introduzca el ángulo a través del teclado mostrado.

Banda: Seleccione entre la banda »C« y »Ku«.

Confirmar: Guarda los ajustes y añade el satélite.

**Transpondedor**

Frecuencia: Introduzca la frecuencia (p. ej., 11494) a través del teclado mostrado con el mando a distancia.

Baudios (ks/s): Introduzca la tasa de baudios (p. ej., 22000) a través del teclado mostrado con el mando a distancia.

Polaridad: Seleccione la polaridad. V = vertical o H = horizontal

Confirmar: Guarda los ajustes y añade el transpondedor.

**Borrar [Rojo] **

Borra los transpondedores o satélites disponibles de la lista de satélites o transpondedores.

1. Con las teclas [**▲▼◀▶**] seleccione un transpondedor o un satélite que se deba borrar.
2. Con la tecla [**OK**] seleccione un satélite o transpondedor.
3. Pulse la tecla [**Roja**] para borrar un satélite o transpondedor.
4. Confirme la consulta de seguridad con la tecla [**OK**] para confirmar la eliminación, o con la tecla [**EXIT**] para cancelar la eliminación.

**Editar [Verde] ■**

Edite un transpondedor o satélite disponible de la lista.

1. Con las teclas [**▲▼◀▶**] seleccione un satélite o transpondedor para su edición.
2. Pulse la tecla [**Verde**] para acceder al menú de edición de los satélites y transpondedores.
3. Si ha realizado todos los ajustes acceda a »Confirmar« y pulse la tecla [**OK**] para aceptar la edición del satélite o transpondedor.

**Opciones de ajuste****Satélite**

Nombre del satélite: Con el mando a distancia, introduzca el nombre de satélite deseado a través del teclado mostrado.

Dirección de longitud: Seleccione la orientación. »East« o »West«

Ángulo de longitud: Con el mando a distancia, introduzca el ángulo a través del teclado mostrado.

Banda: Seleccione entre la banda »C« y »Ku«.

Confirmar: Guarda los ajustes y añade el satélite.

**Transpondedor**

Frecuencia: Introduzca la frecuencia (p. ej., 11494) a través del teclado mostrado con el mando a distancia.

Baudios (ks/s): Introduzca la tasa de baudios (p. ej., 22000) a través del teclado mostrado con el mando a distancia.

Polaridad: Seleccione la polaridad. V = vertical o H = horizontal

Confirmar: Guarda los ajustes y añade el transpondedor.

## 11. AJUSTES DE LNB

En los ajustes de LNB puede realizar diferentes ajustes para la configuración correcta de su sistema de satélites.

### INDICACIÓN

**La edición de los ajustes se recomienda solo para usuarios expertos. Los ajustes están previamente configurados con un LNB para un sistema de satélites simple y solo se deben adaptar en casos pocos frecuentes.**

1. Pulse la tecla **[Menú]** y acceda al punto de menú «Canal».
2. Confirme la entrada con la tecla **[OK]**.
3. Vaya al punto de menú «Satellite Scan» y confirme con la tecla **[OK]**.
4. Acceda a «Satellite Scan» y confirme con la tecla **[OK]**.
5. Vaya a la columna izquierda y realice los ajustes deseados.

### Están disponibles los siguientes puntos de menú:

Tipo LNB:	09750 / 10600, 09750 / 10750, 05150, 05750, 09750, 10600, 10750, 11300, 11475, entrada manual
Tensión LNB:	On, 18V, 13V, Off
22 KHz:	Auto, On, Off
Tonburst:	Off, BurstA, BurstB
DiSEqC1.0:	Off, LNB1, LNB2, LNB3, LNB4
DiSEqC1.1:	Off, LNB1 – LNB16
Unicable:	Off, On
IF Freq:	(Solo disponible si Unicable está en «On») Entrada manual
SatPosition:	(Solo disponible si Unicable está en «On») SatA, SatB

## 12. AJUSTES DE DVB-T / T2HD

En este menú puede realizar la sintonización automática de DVB-T / T2HD o una sintonización manual.

1. Pulse la tecla **[INPUT]** para acceder al menú de las fuentes de entrada.
2. Con las teclas **[▲ ▼]** puede navegar por el menú y seleccionar el punto de menú »DVB-T«.
3. Pulse la tecla **[OK]** para confirmar la selección y cambiar al modo DVB-T.
4. Seleccione el país de instalación y seleccione entre »Sintonización automática« y »Sintonización manual de DVB« para iniciar la sintonización automático o la sintonización manual.
5. Cuando haya finalizado la sintonización se muestra el primer canal localizado.

**País:** Seleccione el país de instalación.

### **Sintonización automática:**

Inicia la sintonización automática. Confirme la consulta subsiguiente si se debe iniciar la sintonización con la tecla **[OK]** para iniciar la sintonización. Pulse la tecla **[EXIT]** para no iniciar la sintonización.

### **Sintonización**

#### **manual de DTV:**

Abre el menú para la sintonización manual digital.

**Para el punto de menú »Sintonización manual de DTV« están disponibles los siguientes ajustes.**

**Canal:** Seleccione el canal deseado.  
La frecuencia se adapta automáticamente.

**Frecuencia (MHz):** Seleccione la frecuencia deseada.  
El canal se adapta automáticamente.

**Ancho de banda (MHz):** Ajuste el ancho de banda.

**Inicio:** Inicia la sintonización manual.

**INDICACIÓN | La sintonización manual digital se recomienda solo para usuarios con experiencia.**

**Para utilizar antenas activas de 5V, configure el punto de menú »Tensión de antena de 5V«, en el menú »Configuración«, en »On«.**

### 13. AJUSTES DE DVB-C

En este menú puede realizar la sintonización automática de DVB-C o una sintonización manual.

1. Pulse la tecla **[INPUT]** para acceder al menú de las fuentes de entrada.
2. Con las teclas **[▲ ▼]** puede navegar por el menú y seleccionar el punto de menú »DVB-C«.
3. Pulse la tecla **[OK]** para confirmar la selección y cambiar al modo DVB-C.
4. Seleccione el país de instalación y seleccione »Sintonización automática« para sintonizar todos los canales.
5. Cuando haya finalizado la sintonización se muestra el primer canal localizado.

**Pais:** Seleccione el país de instalación.

**Sintonización automática:**

Inicia la sintonización automática.

Se muestra una consulta sobre si se debe iniciar la sintonización.

Tecla **[OK]**: Se ejecuta la sintonización automática.

Tecla **[EXIT]**: No se ejecuta la sintonización automática.

**Sintonización manual de DTV:**

Abre el menú para la sintonización manual digital.

**Para el punto de menú »Sintonización manual de DTV« están disponibles los siguientes ajustes.**

**Canal:** Seleccione el canal deseado. La frecuencia se adapta automáticamente.

**Frecuencia (MHz):** Seleccione la frecuencia deseada. El canal se adapta automáticamente.

**Modulación:** Auto, 16QAM, 32QAM, 64QAM, 128QAM, 256QAM

**Tasa de baudios:** Auto, entrada manual

**Inicio:** Inicia la sintonización manual.

**INDICACIÓN | La sintonización manual digital se recomienda solo para usuarios con experiencia.**

#### 14. EDITAR LA LISTA DE CANALES

En este menú puede desplazar la lista de canales, eliminar canales, saltar, bloquear o establecer favoritos.

1. Pulse la tecla **[MENÚ]**.
2. Con las teclas **[▲▼◀▶]** puede navegar por el menú.
3. Seleccione el punto de menú »Canal«.
4. Vaya a »Editar el canal« y pulse la tecla **[OK]** para seleccionar el punto de menú.
5. Con las teclas de color **[ROJO / VERDE / AMARILLO / AZUL]** seleccione la función deseada para editar la lista de canales.

**INDICACIÓN | Detrás del canal encontrará la columna »Función«.**  
**Aquí se indica el estado de los canales. Si el canal está bloqueado, se salta. Puede deberse a que esté ajustado como favorito.**

##### **Eliminar [ROJO]:**

1. Seleccione el canal que se debe eliminar con las teclas **[▲▼]**.
2. Pulse la tecla **[ROJO]** para eliminar el canal.
3. Los siguientes canales se desplazan hacia arriba en la lista.
4. Repita los pasos 1 y 2 hasta que se hayan eliminado todos los canales deseados.

##### **Saltar [VERDE]:**

1. Seleccione el canal que se deba saltar con las teclas **[▲▼]**.
2. Pulse la tecla **[VERDE]** para marcar un canal como salto.
3. Un símbolo indica que se salta el canal al cambiar de ídem.
4. Para dejar de saltar un canal, seleccione el canal que se esté saltando y pulse la tecla **[VERDE]**.
5. El símbolo cambia.
6. Ahora, el canal ya no se saltará.

##### **Cambiar [AMARILLO]:**

1. Pulse la tecla **[AMARILLO]** y seleccione un canal que se debe intercambiar con otro utilizando las teclas **[▲▼]**.
2. Pulse la tecla **[OK]** para seleccionar el canal.
3. Pulse la tecla **[▲▼]** para cambiar al canal de programación deseado.
4. Pulse la tecla **[OK]** para colocar el canal en el número de canal deseado.
5. Los canales cambian las posiciones de la programación.
6. Repita los pasos 1–4 hasta obtener la secuencia de canales deseada.

**INDICACIÓN | Los canales se intercambian durante el movimiento.**

**Bloquear [AZUL]:**

1. Seleccione el canal que se deba bloquear con las teclas [▲▼].
2. Pulse la tecla [AZUL] para marcar el canal seleccionado para el bloqueo.
3. Para dejar de bloquear un canal, seleccione el canal que esté marcado con el símbolo de bloqueo y pulse la tecla [AZUL].

**INDICACIÓN | Para bloquear un canal, el punto de menú «Bloqueo del sistema» debe estar en «On». Encontrará el punto de menú en «Menú > Función > Bloqueo del sistema».**

**Favoritos [FAV]**

1. Seleccione un canal que se deba guardar como favorito con las teclas [▲▼].
2. Pulse la tecla [FAV] para guardar el canal seleccionado como favorito.
3. Repita los pasos 1 y 2 hasta que haya guardado todos los canales favoritos como tales.

**Abrir la lista de favoritos**

1. Pulse la tecla [FAV] para abrir la lista de favoritos.
2. En la lista de favoritos puede navegar con las teclas [▲▼].
3. Con la tecla [OK] cambiará al canal deseado.
4. Con la tecla [EXIT] saldrá del menú.

**15. MENÚ**

Pulse la tecla [Menú] para acceder al menú del aparato.

En el menú dispone de los siguientes puntos de menú: Imagen | Sonido | Canales | Función | Configuración

1. Con la tecla [MENÚ] accederá al menú del aparato.
2. Con las teclas [▲▼] puede navegar por el menú.
3. Confirme la entrada con la tecla [OK].
4. Con la tecla [EXIT] volverá al último punto de menú o lo cerrará.

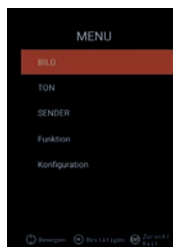

## 16. MENÚ DE IMAGEN

Seleccione el punto de menú »Imagen« para acceder a los diferentes ajustes de imagen y personalizar la imagen del TV.

1. Pulse la tecla **[Menú]**.
2. Con las teclas **[▲▼◀▶]** puede navegar por el menú.
3. Acceda al punto de menú »Imagen« y confirme con la tecla **[OK]**.
4. Con la tecla **[EXIT]** volverá al último punto de menú o lo cerrará.

### Ajuste de imagen

Seleccione uno de los perfiles de imagen previamente ajustados o acceda a »Usuario« para ajustar usted mismo la imagen de TV.

Están disponibles los siguientes puntos de menú:

Estándar | Dinámico | Suave | Usuario [ajuste manual]

### Usuario [ajuste manual]

Si ha seleccionado el perfil »Usuario« tendrá acceso a las siguientes opciones de ajustes de imagen:

Brillo | Contraste | Color | Nitidez

### Temperatura de color

Seleccione la temperatura de color deseada.

Están disponibles los siguientes puntos de menú: Cálida | Normal | Fría

### DNR

Con este menú puede seleccionar la reducción de ruido dinámica. Están disponibles los siguientes puntos de menú:

Off | Baja | Media | Alta | Auto

### Relación de página

Ajuste la relación de página deseada para adaptar la imagen de TV al televisor. Están disponibles los siguientes puntos de menú:

Auto | 16:9 | 4:3 | ZOOM 1 | ZOOM 2

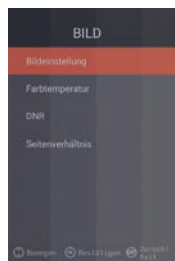



## 17. MENÚ DE SONIDO

Seleccione el punto de menú »Sonido« para acceder a los diferentes ajustes de sonido y personalizar el sonido del TV.

1. Pulse la tecla [**Menú**].
2. Con las teclas [**▲▼◀▶**] puede navegar por el menú.
3. Acceda al punto de menú »Sonido« y confirme con la tecla [**OK**].
4. Con la tecla [**EXIT**] volverá al último punto de menú o lo cerrará.

### Modo de sonido

Seleccione uno de los perfiles de sonido previamente ajustados o acceda a »Usuario« para ajustar usted mismo el sonido del TV. Están disponibles los siguientes puntos de menú: Estándar | Película | Música | Usuario [ajuste manual]

### Usuario (ajuste manual)

Si ha seleccionado el perfil »Usuario« tendrá acceso a los siguientes ajustes de sonido: 100Hz | 200Hz | 400Hz | 1KHz | 2,5KHz | 5KHz | 16KHz

### Equilibrio

Ajuste el equilibrio para desplazar la salida de sonido al altavoz izquierdo o derecho.

Ajuste el equilibrio a -50 para desactivar el altavoz derecho.

Ajuste el equilibrio a +50 para desactivar el altavoz izquierdo.

### AVL

El punto de menú adapta automáticamente el paso de volumen de programas y publicidad del TV. On | Off

### Salida de audio digital

Ajuste el formato de salida de la salida de audio para la conexión de equipos externos. En el menú están disponibles los siguientes puntos de menú:

Auto | PCM | Off

### Descripción de audio

Conmute este punto de menú a »On« u »Off« para activar la ayuda para personas con discapacidad visual.

El punto de menú lee en voz alta los contenidos de TV si son transmitidos por el canal. Están disponibles los siguientes puntos de menú:

AD Off | On: Conectar / desconectar la descripción de audio.

Nivel AD: Ajuste el nivel de la intensidad de la descripción de audio.

## 18. MENÚ DE CANAL

Seleccione el punto de menú »Canal« para obtener acceso a los diferentes ajustes de canal y configurarlos.

1. Pulse la tecla **[Menú]**.
2. Con las teclas **[▲▼◀▶]** puede navegar por el menú.
3. Acceda al punto de menú »Canal« y confirme con la tecla **[OK]**.
4. Con la tecla **[EXIT]** volverá al último punto de menú o lo cerrará.

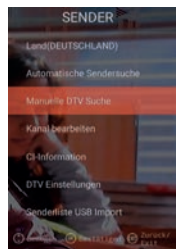

## SATÉLITE

Pais	Ajuste el país de instalación para el ajustes de los satélites.
Satellite Scan	Inicia la sintonización automática y realice los ajustes. Para más información consulte el punto 10. Editar los satélites.
Editar el canal.	Edita la lista de canales adaptándola a sus preferencias. Para más información consulte el punto 14. Editar la lista de canales.
Información CI	El punto de menú le dará información sobre el módulo CI utilizado y la tarjeta inteligente (Smart Card) insertada.
Ajustes de DTV	En este menú, adapte el »Idioma de subtítulos«, el »Tipo de subtítulos« y el »Tipo de audio«.

## DVB-C | DVB-T | T2 HD

Pais	Ajuste el país de instalación para el ajuste de DVB-C o DVB-T/T2HD.
Sintonización automática	Inicia el menú de ajuste para la sintonización automática. Para más información consulte los puntos 12 o 13. »Ajustes de DVB-C/T«
Sintonización manual de DTV	Edita la lista de canales adaptándola a sus preferencias. Para más información consulte el punto 14. Editar la lista de canales.
Editar el canal.	El punto de menú le dará información sobre el módulo CI utilizado y la tarjeta inteligente (Smart Card) insertada.
Información CI	En este menú, adapte el »Idioma de subtítulos«, el »Tipo de subtítulos« y el »Tipo de audio«.
Ajuste de DTV	En este menú, adapte el »Idioma de subtítulos«, el »Tipo de subtítulos« y el »Tipo de audio«.
Importación USB de la lista de canales	Importe los datos de canal exportados.
Exportación USB de la lista de canales	Exporte por seguridad la lista de canales ajustada.

## 19. MENÚ DE FUNCIONES

Seleccione el punto de menú »Función« para obtener acceso al »Idioma de teletexto«, »Bloqueo del sistema« y »Apagado automático«.

1. Pulse la tecla **[Menú]**.
2. Con las teclas **[▲▼◀▶]** puede navegar por el menú.
3. Acceda al punto de menú »Función« y confirme con la tecla **[OK]**.
4. Con la tecla **[EXIT]** volverá al último punto de menú o lo cerrará.

### Idioma de teletexto

Ajuste el idioma de teletexto. En el menú están disponibles los siguientes puntos de menú: West Europe | East Europe | Russian | Arabic

### Bloqueo del sistema:

Seleccione el punto de menú e introduzca la contraseña por defecto 0000.

On | Off: Ajuste el punto de menú »On« para obtener acceso al siguiente punto de menú:

Control parental: Ajuste el nivel del control parental.

Modificar contraseña: Modifique la contraseña.

### INDICACIÓN | La contraseña por defecto es: 0000

### Apagado automático:

Ajuste el tiempo después del cual se conmuta el televisor automáticamente al modo de reposo si no se realiza ninguna acción o no existe ninguna señal.

En el menú están disponibles los siguientes puntos de menú:

Off | 1 hora | 2 horas | 3 horas | 4 horas

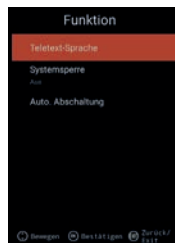

## 20. MENÚ DE CONFIGURACIÓN

Seleccione el punto de menú «Configuración» para realizar los diferentes ajustes y ajustar el aparato.

1. Pulse la tecla **[Menú]**.
2. Con las teclas **[▲▼◀▶]** puede navegar por el menú.
3. Acceda al punto de menú «Configuración» y confirme con la tecla **[OK]**.
4. Con la tecla **[EXIT]** volverá al último punto de menú o lo cerrará.

### Tiempo OSD

Ajuste el tiempo después del cual se cierra automáticamente el menú si no se realiza ninguna acción. En el menú están disponibles las siguientes opciones de selección:

Off | 10s | 20s | 30s | 40s | 50s | 60s [indicaciones en segundos].

### Sleep Timer

Ajuste el tiempo después del cual se debe apagar automáticamente el aparato. En el menú están disponibles las siguientes opciones de selección:

Off | 15min | 30min | 60min | 90min | 120min | 180min

[indicaciones en minutos].

### Lugar de montaje

Seleccione el lugar de colocación. En el menú están disponibles las siguientes opciones de selección: En casa | Negocio

### Ajuste rápido

Seleccione el punto de menú para ajustar rápidamente el televisor con las consultas de menú consecutivas. Después del ajuste se encontrará en el ajuste del sintonizador para iniciar la sintonización automática o manual.

### Tensión de antena de 5V [solo en el menú de DVB-T]

En el menú puede conmutar la tensión de antena de 5V para las antenas activas en «On» | 1 «Off».

- »Off« Si utiliza una antena pasiva DVB-T conmute el punto de menú en «Off». Después, ya no se podrán utilizar antenas activas de 5V.
- »On« Si utiliza una antena activa DVB-T conmute el punto de menú a «On». Si el punto de menú está en «On» se aplica una tensión de 5V para las antenas activas en la salida de »TV 1«.

**INDICACIÓN | Conmute el punto de menú a »On« para poder utilizar una antena activa.**

## 21. AJUSTES DE SMART TV

1. Si se encuentra en la »Interfaz Smart TV« pulse las teclas [**▲▼**] y vaya a »Ajustes«.
2. Pulse la tecla [**OK**] para confirmar el ajuste.
3. En el menú, navegue con las teclas [**▲▼◀▶**].
4. Confirme la entrada con la tecla [**OK**].
5. Con la tecla [**EXIT**] volverá al último punto de menú.

En el menú están disponibles los siguientes puntos de menú:

Ajuste de red | Ajuste de la hora | Configuración | Información del sistema



## 22. AJUSTES DE RED PARA SMART TV

Indica la conexión de red actual o establezca una conexión de red.

1. En el menú, navegue con las teclas [▲▼◀▶]
2. Confirme la entrada con la tecla [OK].
3. Con la tecla [EXIT] volverá al último punto de menú.

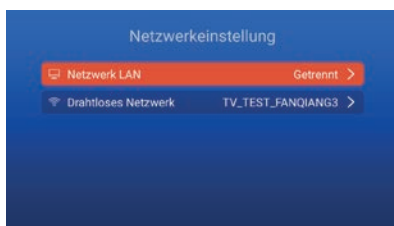

### Red LAN

Puede conectar el aparato con la red mediante el cable LAN. Para hacerlo, conecte un cable LAN desde su enrutador de red a la hembra »RJ45« del televisor y seleccione el punto de menú »Red LAN«. Se mostrará su red y podrá conectarse a ella. Es posible que se solicite una pregunta de contraseña.

### Red inalámbrica

1. Alternativamente, puede conectarse a su red también de forma inalámbrica mediante W-LAN.
2. Para hacerlo, acceda al punto de menú »Red inalámbrico«.
3. Asegúrese de que el punto de menú »Wireless Switch« esté en »On« dado que, de lo contrario, la función de W-LAN estará desactivada.
4. A continuación, busque su red en la lista e introduzca su contraseña de red / código de red para que el aparato pueda conectarse a su red y acceder a los contenidos de Internet.

**INDICACIÓN | Si en la lista no se muestra ninguna red inalámbrica, revise los ajustes de su enrutador.**

**También puede añadir una red manualmente con el punto de menú »Añadir red«.**

**La empresa Reimo Reisemobil-Center GmbH no es responsable de la velocidad de carga de los contenidos mostrados de Internet.**

**Compruebe la velocidad de su acceso a Internet.**

### 23. AJUSTE DE LA HORA PARA SMART TV

En el menú puede realizar diferentes ajustes para la fecha y la hora.

1. En el menú, navegue con las teclas [ ▲ ▼ ◀ ▶ ]
2. Confirme la entrada con la tecla [OK].
3. Con la tecla [EXIT] volverá al último punto de menú.
4. En el menú están disponibles los siguientes puntos de menú:

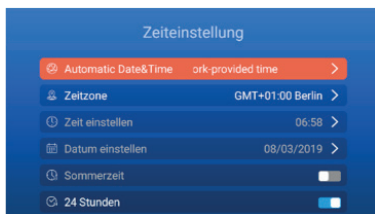

#### Fecha y hora automática:

Ajuste la forma de configurar la hora y la fecha.

Hora de red | Hora preajustada/ Off (ajuste manual)

#### Huso horario

Ajuste el huso horario. Solo está disponible si en el punto de menú anterior se ha ajustado »Hora de red« u »Off«.

#### Ajustar la hora

Ajuste la hora. Solo está disponible si en el punto de menú »Auto. Fecha y hora« se ha ajustado »Off«.

#### Ajustar la fecha

Ajuste la fecha. Solo está disponible si en el punto de menú »Auto. Fecha y hora« se ha ajustado »Off«.

#### Horario de verano

El »Horario de verano« se ajusta automáticamente en función de la fecha.

#### 24 horas

Ajuste el punto de menú en »On« para obtener una indicación de la hora de 24 horas.

Ajuste el punto de menú en »Off« para obtener una indicación de la hora de 12 horas.

## 24. CONFIGURACIÓN DE SMART TV

En el menú puede realizar diferentes ajustes en la configuración del idioma para administrar las aplicaciones o restablecer el aparato a los ajustes de fábrica.

1. En el menú, navegue con las teclas [▲▼◀▶].
2. Confirme la entrada con la tecla [OK].
3. Con la tecla [EXIT] volverá al último punto de menú.

**En el menú están disponibles los siguientes puntos de menú:**

### Ajustes de idioma

Ajuste el idioma de menú deseado.

### Método de entrada

Ajuste el diseño del teclado.

### Administrar aplicaciones

El punto de menú le dará un resumen de las aplicaciones instaladas y la posibilidad de desinstalarlas.

### OTA Update

Con esta opción puede realizar una comprobación del aparato después de una actualización de software.

### Restablecimiento del sistema

Con este punto de menú puede restablecer la configuración de fábrica. Se restablecen todos los puntos de menú al estado de suministro.



**INDICACIÓN | El aparato se apaga después de un cierto tiempo y, a continuación, se enciende de nuevo. El proceso puede tardar algunos minutos. Después, el aparato se encuentra en la primera instalación.**

## 25. INFORMACIÓN DEL SISTEMA PARA SMART TV

El punto de menú »Información del sistema« le dará información sobre la CPU, GPU, RAM, ROM y ROM disponibles.

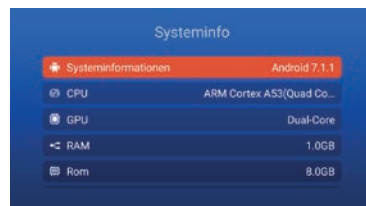



## 26. EPG

1. Pulse la tecla **[EPG]** en el mando a distancia para abrir el menú de EPG.
2. Navegue en el menú con las teclas **[▲▼◀▶]**.
3. En el menú de EPG se muestran los canales y los programas con la hora de inicio y de final. La información se mostrará durante 7 días.

## INDICACIÓN

**La empresa Reimo no tiene influencia sobre la información mostrada.**

**La información indicada procede directamente de los servicios de radiodifusión.**

**EPG solo está disponible para DVB-S | T | C**

## 27. REPRODUCCIÓN DE MEDIO USB

1. Pulse la tecla **[HOME ⬆]** para acceder a la »Interfaz SMART TV«.
2. Vaya a la categoría »APPS« y seleccione »Media Player«.
3. Con Media Player puede reproducir »Fotos«, »Música« y »Vídeos«.
4. Seleccione entre »Fotos« | »Música« | »Vídeo«.
5. Seleccione la carpeta en la que se encuentra el archivo de reproducción deseado.
6. Seleccione el archivo e inicie la reproducción con la tecla **[OK]**.
7. Durante la reproducción puede controlar la misma con el menú que aparece en la pantalla.
8. Con la tecla **[EXIT]** retrocede al menú anterior o cierra el menú de Media Player.

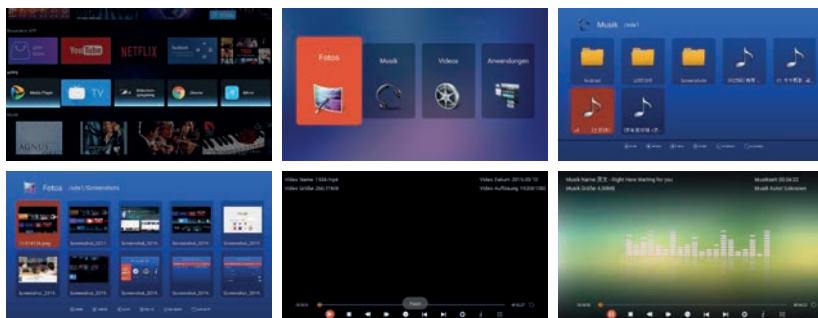

## 28. DATOS TÉCNICOS DE LA CONEXIÓN USB

Tensión de salida USB 5V / 500 mA / No se detectan los smartphones y dispositivos que se deben instalar.

Lápiz USB máx. 1TB

Disco duro externo (HDD) máx. 1TB

Formateo FAT y NTFS

### Formatos USB compatibles

Media	Formato	Códec   Vídeo	Audio	Nota
PELÍCULA	.avi	MJPEG	MP3, WMA AAC, PCM	Resolución máx.: 1280x720 Max. Frame rate: 60fps Velocidad de transmisión de datos máx.: 20Mbps
		Xvid, MPEG-4, H.265 WMV9 / VC-1		Resolución máx.: 1920x1080
	.mp4 .MPEG4	MPEG-2, MPEG-4, H265, 265, Xvid, MJPEG	MP3 AAC, PCM	Max. Frame rate: 60fps Velocidad de transmisión de datos máx.: 150Mbps
	.ts/.trp	MPEG-1, MPEG-2, H.265, VC-1	MP1, MP2 MP3, AAC	
	.mpg .mpeg	MPEG-1, MPEG-2	MP1, MP2 MP3, AAC PCM	
	.mkv	MPEG-2/4, H.265, Xvid, RV30, RV40, VC-1	MP3, AAC, PCM, COOK	
	.mov	MPEG-4, H.265, MJPEG	AAC, PCM	
	.dat	MPEG-1	MP2, MPEG	
	.vob	MPEG-2	MP1, MP2, MP3, PCM	
	.rm, rmvb	RV30, RV40	AAC, COOK	Resolución máx.: 1.920x1.080
FOTO	.jpg	---		Resolución máx.: 13.986x4.000
	.jpeg	---		
	.bmp	---		Resolución máx.: 3.648x2.736 Profundidad de píxel: 8 / 24 / 32 bit
	.png	---		Resolución máx.: 3.648x2.736
MÚSICA	.mp3		MP3	
	AAC		MPEG2 AAC (AAC-LC) MPEG4 AAC-LC	
	M4A			
	.WMA		WMAV7 / V8 / V9	
Sujeto a errores y modificaciones técnicas				

## 29. RESOLUCIÓN SENCILLA DE PROBLEMAS

Si falla la pantalla o la potencia se reduce mucho, compruebe la pantalla teniendo en cuenta las siguientes instrucciones. Además, compruebe los dispositivos conectados para localizar la fuente del fallo. Si aun así la pantalla no funciona como se esperaba, póngase en contacto con el servicio técnico.

### **No hay corriente**

- Compruebe las conexiones en la TV y en los dispositivos externos.
- Compruebe si el interruptor basculante está en **»On«**.

### **Sin imagen o sin sonido**

- Asegúrese de que el televisor esté conectado a la red eléctrica y que esté encendido.
- Compruebe si la antena está correctamente conectada.
- Cambie a otro programa.

### **Mala calidad de imagen**

- Compruebe si el cable de antena está correctamente conectado.
- Asegúrese de que el canal esté correctamente sintonizado.
- Modifique los ajustes de imagen: Brillo, color, nitidez, contraste, tono.
- Asegúrese de que el televisor no se encuentre cerca de otros aparatos eléctricos que puedan causar las interferencias de radiofrecuencia.

### **Sin color**

- Adapte los ajustes de color.
- Compruebe si el programa seleccionado se emite en color.
- Asegúrese de que el canal esté correctamente sintonizado.

### **El televisor no reacciona al mando a distancia**

- Asegúrese de que no haya ningún obstáculo entre el mando a distancia y el televisor.
- Asegúrese de que el mando a distancia esté dentro del alcance del televisor.
- Asegúrese de que las pilas del mando a distancia no estén agotadas.

Este aparato está diseñado para un uso doméstico y está clasificado como inofensivo con respecto a las ondas electromagnéticas. Por tanto, puede utilizarlo en cualquier lugar, incluso en zonas residenciales.

## 30. HOJA DE DATOS

Tipo de aparato		CARBEST 49881	CARBEST 49883
Tamaño de pantalla		18,5" [47 cm]	21.5" [55 cm]
Tipo de pantalla		Pantalla LED [clase de pixel 1]	
Consumo de potencia »On« según EN 62087		17 W	22 W
Consumo medio anual		25 kWh	32 kWh
Consumo de potencia en standby		0,5 W	
Resolución		1.366x768	1.920x1.080
Relación de aspecto		16:9	
Contraste		3000:1	4000:1
Brillo		200 cd / m <sup>2</sup>	200 cd / m <sup>2</sup>
Colores		16.7 M Colors	
Ángulo de visión		Horizontal: 170° / vertical: 160°	
Función TV	Estándar de TV	BG, DK, I, L / L	
	Canales (ATV / DVB-T / C / S)	100 / 1.000 [T+C] / 5.000 [S]	
	Teletexto (ATV / DTV)	1.000 / 1.000 páginas	
Conexiones	Entrada CC de 12 voltios	1	
	PC AUDIO IN	1	
	VGA	1	
	RJ45	1	
	AV	1	
	DVD-T2/T/C	1	
	DVB-S2	1	
	COAXIAL OUTPUT	1	
	HDMI	1	
	USB	2	
	Salida de auriculares	1	
RANURA CI+	1		
Idioma en pantalla		Inglés   Alemán   Francés   etc..	
Salida de AUDIO		2x3 vatios	2x3 vatios
Peso completo		3,55 KG	4,15 KG
Peso solo del aparato [pie incluido]		2,55 KG	3,10 KG
Alimentación de tensión		CC 12V / 3A, 24V / 1,5A	
Consumo de potencia MÁXIMO		36 W	
Razón de luminancia pico en %		< 75 %	
Contenido de mercurio en mg/ contiene plomo		0,0 mg/ sí	
VESA		100 mm x 100 mm	
Medidas del aparato sin pie: (An / Pr / Al) en mm		436,1 x 42,7 x 258,5	501,3 x 44,6 x 296,3
Medidas con pie: (An / Pr / Al) en mm		436,1 x 179,3 x 303,8	501,3 x 179,3 x 341,7

**INDICACIÓN:** Queda reservado el derecho a realizar modificaciones de diseño y de especificaciones incluso sin previo aviso.

### **31. INFORMACIÓN SOBRE EL ALMACENAMIENTO Y EL FUNCIONAMIENTO**

Humedad relativa de almacenamiento y funcionamiento	< 80 %
Temperatura de almacenaje	de -10 °C a +60 °C
Temperatura de uso	de 0 °C a 40 °C

### **32. DECLARACIÓN DE CONFORMIDAD CE SIMPLIFICADA**

Por la presente, la empresa Reimo Reisemobil-Center GmbH declara que el tipo del sistema de radio CB 19 iTV | CB 22 iTV cumple con la directiva 2014/5/UE. En caso necesario, se puede solicitar la declaración de conformidad.

[technikinfo@reimo.com](mailto:technikinfo@reimo.com)

### 33. CONDICIONES DE GARANTÍA

El período de garantía es de 36 meses. Están excluidos de la garantía las piezas de desgaste o los números de serie ilegibles/ no disponibles, así como los daños causados por un manejo inadecuado y/ o un uso incorrecto, por el uso de piezas de repuesto no originales, embalaje inadecuado o por cualquier otro motivo que no pueda imputarse a los »productos« de Carbest.

Observe estrictamente las advertencias en las instrucciones de servicio. En el caso de una reclamación de garantía, envíe el aparato, si es posible, en el embalaje original con los accesorios completos, una carta de presentación suya con dirección y número de teléfono/ fax y/ o dirección de correo electrónico y una copia de su comprobante de compra sin cargo (el remitente asume el transporte) a la dirección arriba especificada. No se pueden aceptar paquetes no franqueados. ¡La empresa Reimo Reisemobil-Center GmbH no asume ninguna responsabilidad por los daños de transporte de aparatos que no se hayan enviado en el embalaje original! Antes de proceder a un posible envío del aparato, póngase en contacto con nosotros, si tiene alguna pregunta, en la dirección, el número de teléfono o la dirección de correo electrónico arriba especificados. El servicio técnico puede resolver algunos problemas también por teléfono o correo electrónico.

### LIMITACIONES DE RESPONSABILIDAD

Reimo no se hace responsable bajo ningún concepto de daños colaterales, directos o indirectos, de los costes, los gastos, la interrupción de la actividad o la pérdida de ganancias. El precio de venta indicado del producto representa el importe correspondiente de la limitación de responsabilidad de Reimo.

**Le deseamos que disfrute con su aparato de Carbest.**

### 34. INDICACIONES DE ELIMINACIÓN

Los aparatos electrónicos y eléctricos, así como las baterías, contienen materiales, componentes y sustancias que pueden ser dañinos para usted y su entorno siempre que los materiales de desecho (residuos de aparatos eléctricos y electrónicos y baterías) no se manipulen correctamente.

Los aparatos eléctricos y electrónicos, así como las baterías, se deben identificar con el símbolo del contenedor tachado como se muestra en la ilustración. Este símbolo significa que los residuos de aparatos eléctricos y electrónicos y las baterías no se deben desechar con la basura doméstica, sino que se deben eliminar por separado.

Como consumidor final es necesario que entregue sus baterías agotadas en los puntos de recogida correspondientes. De este modo, se asegura de que las baterías se reciclen según la legislación y de que no dañen el medio ambiente.

Las ciudades y los municipios han establecido puntos de recogida en los que puede entregar gratuitamente los residuos de aparatos eléctricos y electrónicos, así como las baterías para su reciclaje; también puede solicitar que sean recogidos. Puede obtener más información directamente en su ayuntamiento.



**SISÄLLYSLUETTELO**

1. Turvallisuusohjeet .....	193
2. Tuotteen kuvaus.....	196
3. Liitännät .....	197
4. Kaukosäädin .....	198
5. Common Interface / CI-korttipaikka.....	200
6. TV käynnistys / sammutus .....	201
7. Ensiasennus .....	201
8. Ohjelmälähteen valinta.....	203
9. Smart TV -käyttöliittymä.....	204
10. Satelliittiasetukset .....	205
11. LNB-asetukset .....	209
12. DVB-T / T2HD-asetukset .....	210
13. DVB-C-asetukset.....	211
14. Kanavaluettelon muokkaaminen.....	212
15. Valikko.....	213
16. Kuva.....	214
17. Ääni .....	215
18. Lähetin .....	216
19. Toimintovalikko .....	217
20. Konfigurointi .....	218
21. Asetukset Smart TV.....	219
22. Verkkoasetukset Smart TV.....	220
23. Aika-asetukset Smart TV.....	221
24. Konfigurointi Smart TV .....	222
25. Järjestelmän tiedot TV.....	222
26. EPG .....	223
27. USB-median toisto .....	223
28. Tekniset tiedot USB-liitäntä.....	224
29. Yksinkertainen ongelmien korjaus.....	225
30. Erittely .....	226
31. Varastointia ja käyttöä koskevia ohjeita .....	227
32. Yksinkertaistettu EU-vaatimuksenmukaisuusilmoitus .....	227
33. Takuehdot .....	228
34. Hävittämisohjeita .....	229



## KIITÄMME TUOTTEEMME VALINNASTA!

Lue käyttöohje huolellisesti ennen käyttöä ja säilytä myöhempää käyttöä varten.

### 1. TURVALLISUUSOHJEET

#### Tärkeitä turvallisuusohjeita – lue huolellisesti ennen käyttöä.

Ota huomioon television takapuolen turvallisuusohjeet.



Sähköiskujen välttäminen. Älä poista suojuksia. Laite ei sisällä käyttäjän huollettavia osia. Käänny tarvittaessa valtuutetun huollon puoleen.



Tämä symboli ilmoittaa käyttäjälle laitteen mukana toimitettujen ohjeiden sisältämistä tärkeistä käyttö- ja huolto-ohjeista.



Tämä symboli ilmoittaa käyttäjälle tuotteen hengenvaarallisesta jännitteestä ja siitä aiheutuvasta sähköiskusta.

#### **Noudata seuraavia ohjeita:**

- Älä käytä televisiota lähellä vettä.
- Käytä puhdistamiseen vain hieman kostettua liinaa.
- Älä peitä ilmanvaihtoaukkoja.
- Valmistele laite mukana toimitetun pikaoppaan ja tämän käyttöoppaan mukaisesti.
- Estä virtakaapelin joutuminen puristuksiin ja sen päälle astuminen varsinkin lähellä pistorasiaa ja DC-tuloa.
- Vältä virtakaapelin vetämistä yli terävien reunojen.
- Irrota televisio pistorasiasta ukonilman ajaksi tai kun laite on pitkään käyttämättä.



**Tulipalon ja sähköiskun välttämiseksi älä altista laitetta sateelle tai kosteudelle. Laite ei saa altistua roiskuvalle ja tippuvalle vedelle eikä sen päälle saa asettaa nesteellä täytettyjä esineitä.**

**OHJE | Älä aseta avoimia lämmön lähteitä (uunit, kynttilät) television lähelle tai päälle!**

## TÄRKEITÄ TURVALLISUUSOHJEITA

**Laitte on kaikkien nykyisten turvallisuusmääräysten mukainen.**

**Seuraavilla turvallisuusvihjeillä halutaan estää laitteen ajattelematon käyttö ja siitä seuraavat vaarat.**

- Vaikka laite valmistettiin huolellisesti ja se kävi läpi huolellisen lopputarkastuksen ennen toimittamista tehtaalta, laitteessa voi kaikkien muiden sähkölaitteiden tavoin olla ongelmia. Irrota laite heti pistorasiasta, jos se savuaa, kuumenee voimakkaasti tai havaitset jotain muuta epänormaalia.
  - Varmista laitteen riittävä ilmanvaihto! Älä aseta laitetta verhon lähelle tai alle!
  - Pistoketta käytetään laitteen erottamiseen sähköverkosta, joten siihen on ulotuttava aina esteettömästi.
  - Laitte saadaan liittää vain sähköverkkoon, jonka arvot samat kuin laitteen takapuolen arvokilpeen merkityt. Älä yhdistä laitetta muuhun virtalähteeseen.
  - Pistorasian on oltava laitteen lähellä ja helposti ulottuvilla.
  - Älä kytke liikaa muita laitteita pistorasiaan, johon televisio on liitetty, jotta pistorasia ei kuormitu liikaa.
  - Älä päästä jyrksijöitä lähelle laitetta. Ne jyrisivät mielellään sähkökaapelia.
  - Irrota kaapeli pistorasiasta vetämällä pistokkeesta. Älä vedä itse kaapelista, joka voi vaurioitua ja aiheuttaa oikosulun.
  - Aseta laite paikkaan, jossa kukaan ei voi kompastua kaapeliin.
  - Älä aseta kaapelin päälle painavia esineitä, jotka voivat vahingoittaa kaapelia.
  - Tapaturmien välttämiseksi huolehdi siitä, että pienet lapset eivät ulotu kaapeliin eivätkä voi vetää sitä irti.
  - Älä aseta laitetta lämmönlähteiden läheisyyteen. Lämpö voi vahingoittaa koteloa ja kaapelia.
  - Muovinen näyttö voi haljeta vaurioituessaan. Kerää teräväreunaiset muovisirpaleet varovasti pois.
  - Älä aseta laitetta pinnoille, jotka voivat heilua tai tärähdellä.
  - Suojaa laite salaman iskulta irrottamalla virta- ja antennikaapelit.
- Varoitus:** Älä kosketa RF-antenniliitintä.
- Irrota laite turvallisuussyistä sähköverkosta, kun olet pitkään poissa asunnosta.
  - Laitte lämpenee toimiessaan. Älä peitä laitetta, jotta se ei kuumene liikaa. Älä peitä ilmanvaihtoaukkoja. Älä aseta laitetta lämmönlähteiden läheisyyteen. Suojaa laite suoralta auringonvalolta. Jätä ympärille 5 cm (2") vapaata tilaa, kun sijoitat laitteen hyllyyn.

- Estä veden tai kosteuden pääsy laitteeseen. Älä käytä laitetta märässä tai kosteassa ympäristössä, esimerkiksi kylpyhuoneessa tai lähellä uima-allasta.
- Älä käytä laitetta, jos siihen voi tiivistyä kosteutta.
- Vain valtuutetut huollot saavat korjata laitetta.
- Älä koskaan avaa laitetta. Asiattomat korjaukset voivat aiheuttaa tulipalon.
- Laitteeseen päässeet nesteet voivat johtaa pahoihin vaurioihin. Katkaise virta laitteesta ja irrota sähköverkosta. Ota yhteys laitteen myyjään tai huolto-liikkeeseen.
- Älä irrota turvasuojuksia. Laitteen sisällä ei ole käyttökelpoisia tai huollettavia osia.  
Laitteen takuu raukeaa.  
Vain valtuutetut huollot saavat korjata laitetta!
- Älä iske tai ravistele kuvaruutua, koska sen sisäinen elektroniikka voi vaurioitua. Käsittele kaukosäädintä varoen äläkä pudota sitä.
- Älä aseta kuumia esineitä tai avoliekejä television välittömään läheisyyteen.
- Puhdista laite pehmeällä liinalla. Älä käytä liuotainainetta tai öljypohjaista nestettä. Pinttyneet tahrat voidaan poistaa laimennetulla puhdistusaineella kostetulla rievulla.
- Reimo Reisemobil-Center GmbH ei vastaa Internetistä ladattavista sisällöistä. Tarkista nettiliittymän nopeus.
- Neuvo lapsille, kuinka netissä käyttäydytään, äläkä anna lasten leikkiä yksinään laitteella. Reimo ei vastaa näytetyistä netin sisällöistä.

### **VAROITUS KUULOKKEET**

Kovaäänisen musiikin kuuntelu voi vahingoittaa kuuloa pysyvästi. Älä siis säädä äänenvoimakkuutta liian suureksi, kun kuuntelet musiikkia kuulokkeilla, varsinkin kun nautit musiikista pitkään.

### **KÄYTTÖPAIKKA**

Aseta televisio paikkaan, johon aurinko ei paista suoraan tai jossa ei ole kirkkaita valonlähteitä. Mukavaan katseluun suositellaan pehmeää epäsuoraa valoa. Estä auringonvalon lankeaminen suoraan kuvaruudulle verhoilla tai kaihtimilla. Sijoita televisio tukevalle alustalle, jonka pinta on tasainen ja turvallinen. Näin vältetään laitteen putoaminen. Aseta laite niin, että siihen ei voi päästä esineitä. Huolehdi, että laitteeseen ja näyttöön ei kohdistu mahdollisesti haitallisia vaikutuksia.

## 2. TUOTTEEN KUVAUS

### Laitteen etupuoli

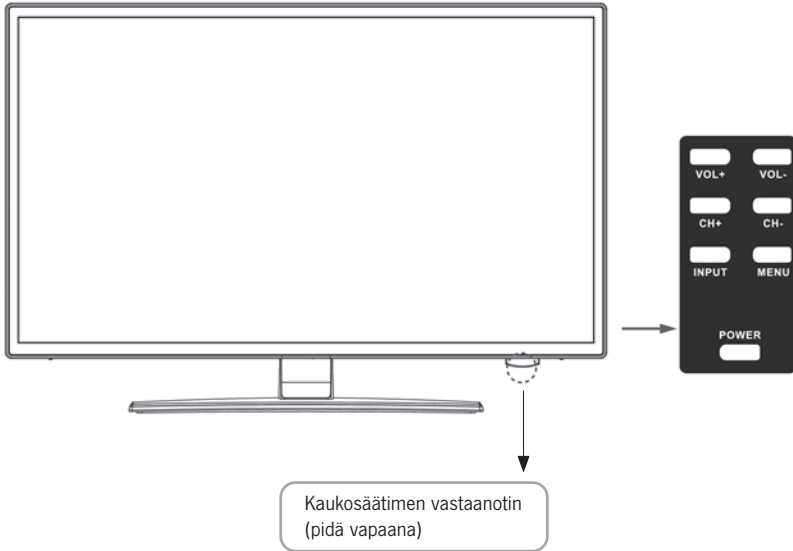

#### Laitteen painikkeiden kuvaus ja niiden toiminnot:

- INPUT** Ohjelmalähteet. Valikon käyttöön painike »OK«
- MENU** Avaa / sulkee näytön OSD-valikon
- CH+/-** Kanavien selailu
- VOL+/-** Kovempi / hiljaisempi
- POWER** Kytkee / katkaisee television virran [Standby]

### 3. LIITÄNNÄT

#### Laitteen takapuoli

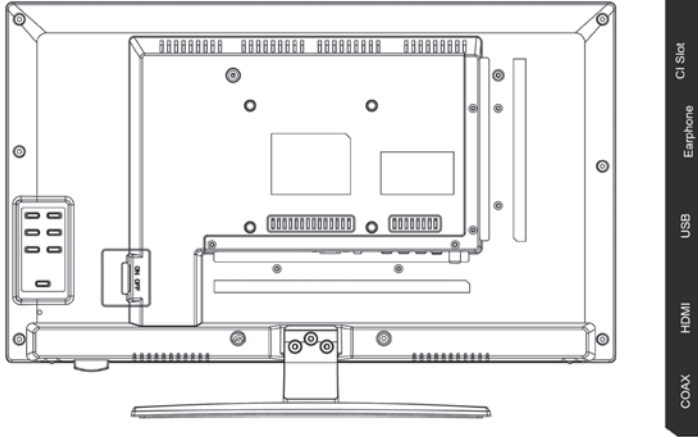

DC	PC Audio	VGA	RJ45	AV	L	R	TV1 (T2 HD/T/C)	TV2 (S2)
<b>DC</b>	Virtalähteen liitäntä [12V / 3A]							
<b>PC AUDIO</b>	Tietokoneen äänilähdön liitäntä. Käytettävissä vain yhdessä VGA-liitännän kanssa							
<b>VGA</b>	Television käyttöön tietokoneen monitorina. Yhdistä tietokoneen D-Sub 15Pin analoginen liitin							
<b>RJ45</b>	Lan-kaapelin liitin SMART-toimintoja varten							
<b>AV / L / R</b>	AV-lähtö, johon liitetään ulkoinen AV-laite							
<b>TV1 (T2HD / C) kaapeli / antenni</b>	Tähän liitetään DVB-T-antenni tai kaapelivastaanotin							
<b>TV2 (S2) Satellit</b>	Tähän liitetään satelliittivastaanotin							
<b>COAX-S / PDIF</b>	Digitaalinen audiolähtö ulkoisille äänilaitteille [esim. AV-viritinvahvistin, soundbar]							
<b>HDMI</b>	Ulkoinen HDMI-laitteen liitäntä [Bluray-soitin jne.]							
<b>USB-LIITIN</b>	Tähän liitetään USB-tikku tai kiintolevy [maks. 1 TB]							
<b>EARPHONE</b>	Kuulokeliitäntä							
<b>CI + SLOT</b>	CI+ -moduulin liitäntä salattujen TV-ohjelmien salauksen purkuun / moduuli ei sisälly toimitukseen							

#### 4. KAUKOSÄÄDIN

Kaukosäädin käyttää infrapuna-aaltoja (IR). Suuntaa kaukosäädin LED-televisioon etupuolelle.

Jos kaukosäädin on kantaman tai kulman ulkopuolella, se ei välttämättä toimi kunnolla.



<b>POWER</b>	Virta on / ei (Standby)
<b>MUTE</b>	Äänen mykistys on / ei
<b>VÄRILLISET NÄPPÄIMET</b>	pikavalintanäppäimet
<b>HIIRI-TOIMINTO (VIHREÄ)</b>	hiiritoiminto on / ei
<b>PIKAKELAUS TAAKSEPÄIN</b>	◀◀ USB
<b>PIKAKELAUS ETEENPÄIN</b>	▶▶ USB
<b>EDELLINEN OSA</b>	◀◀ USB
<b>SEURAAVA OSA</b>	▶▶ USB
<b>PLAY / PAUSE</b>	▶   USB
<b>STOP</b>	■ USB
<b>NICAM/A2</b>	Audiokanavan vaihto
<b>SUBTITLE</b>	Näytä / piilota tekstitys
<b>TXT</b>	Näytä / pysäytä teksti-tv
<b>CANCEL</b>	Keskeytä teksti-tv:n toiminto
<b>REVEAL</b>	Näytä tai piilota piilotetut sanat teletekstisanat
<b>EPG</b>	Näyttää ohjelma- ja lähetystietoja
<b>TV / RADIO</b>	TV / radio-tila (DVB-S / T / C)
<b>FAV</b>	Avaa suosikkilista
<b>SLEEP</b>	Automaattinen sammutus käyttöön / pois



<b>DISP</b>	Näyttää näytön tietoja
<b>INPUT</b>	Avaa signaalilähteet
<b>NAVIGOINTINÄPPÄIMET:</b>	
<b>YLÖS</b>	▲
<b>ALAS</b>	▼
<b>VASEMMALLE</b>	◀
<b>OIKEALLE</b>	▶
<b>OK</b>	Vahvista valikon valinnat
<b>MENU</b>	Avaa asetusvalikon
<b>EXIT</b>	Poistu asetusvalikosta
<b>VOL (+/-)</b>	Kovempaa / hiljempää
<b>HOME</b> 🏠	Avaa SMART TV Home-sivun
<b>CH.L</b>	Avaa kanavaluettelo
<b>CH ▲ / ▼</b>	Selaa kanavia
<b>ZIFFERN (0–9)</b>	Syötä kanavan numero
↶	Palaa edelliselle kanavalle
<b>PICTURE</b>	Selaa kuvatiloja
<b>ASPECT</b>	Muuta kuvasuhdetta
<b>SOUND</b>	Selaa äänitiloja

## 5. COMMON INTERFACE / CI-KORTTIPAikka

Tässä televisiossa on CI+ -korttipaikka ja se tukee seuraavia digitaalisia standardeja: DVB-T / T2HD, DVB-S / S2 ja DVB-C  
Common Interface / korttipaikka

CI-korttipaikkaan (CI+) voidaan liittää Conditional Access Module (CAM) ja älykortteja (Smart Cards), joita tarvitaan maksu-TV:n ja muiden palvelujen käyttämiseen. Kysy maksullisten palvelujen tarjoajalta lisätietoja moduuleista ja palveluista.

### **OHJE | Conditional Access Module ja älykortit (Smart Cards) myydään erikseen.**

1. Sammuta televisio ennen CI+-moduulien liittämistä.
2. Syötä smart card sitten CI+-moduuliin

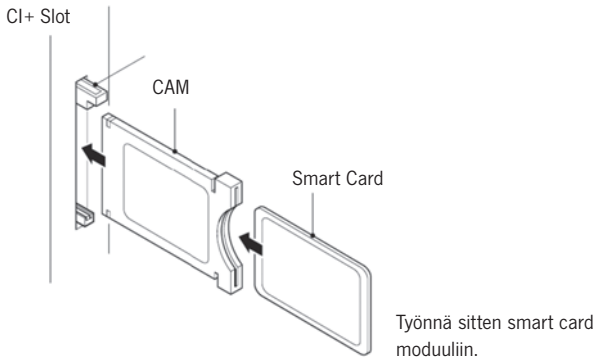

3. Käynnistä televisio ja varmista, että lähteeksi on valittu »DTV«.
4. Kun CAM tunnistetaan, näytössä näkyy seuraava teksti: »CI-moduuli liitetty«. Odota pari sekuntia, kunnes kortti on aktivoitunut.
5. Valitse sitten haluamasi salattu televisio-ohjelma.
6. Käytettävän Smart Cardin yksityiskohtaiset tiedot näytetään.
7. Siirry CI-valikkoon painamalla [OK].  
Moduulin käsikirja sisältää asetusten yksityiskohdat.
8. Näyttöön tulee seuraava teksti, kun moduuli poistetaan: »CI-moduuli poistettu«.



## 6. TV KÄYNNISTYS / SAMMUTUS

Tarkasta, että verkkokaapeli on liitetty ja keinukytöntä on käännetty.

Käynnistä laite sen painikkeella **[POWER]**.

**OHJE | Laite voidaan kytkeä keinukytkimellä täysin virrattomaksi.**

**Ensimmäinen käynnistys ennen ensiasennusta voi kestää noin 30 sekuntia.**

## 7. ENSIASENNUS

### Laitteen käynnistys

Aloita laitteen ensiasennus ja asetusten säätäminen kytkemällä virta laitteen painikkeella tai kaukosäätimellä.

1. Tarkasta, että keinukytin on asennossa »On«.
2. Käynnistä laite painamalla laitteen tai kaukosäätimen painiketta **[POWER]**.

### Kieli

Valitse haluttu valikon kieli.

1. Selaa näppäimillä **[▲ ▼]** valikkoa ja valitse kieli.
2. Hyväksy kieli painamalla **[OK]**.
3. Vahvista valinta painikkeella **[▶]** ja siirry valikon seuraavaan kohtaan »Aikavyöhyke«.

### Aikavyöhyke

Valitse aikavyöhyke kellonajan asettamista varten.

1. Selaa valikkoa näppäimillä **[▲ ▼]** ja valitse aikavyöhyke.
2. Hyväksy aikavyöhyke painamalla **[OK]**.
3. Näppäin **[▶]** siirtää valikon seuraavaan kohtaan »Verkko«.
4. Näppäin **[◀]** palauttaa edelliseen kohtaan »Kieli«.

### Verkko

Valitse verkko ja yhdistä laite siihen, jotta voit käyttää SMART TV-sisältöjä ensiasennuksen jälkeen. Jos WLAN on suojattu salasanalla | verkon avaimella, tarvitset sen laitteiden yhdistämiseen.

**OHJE | Jos et voi valita verkkoa, voit ohittaa verkon asetuksen näppäimellä [ ► ]. Voit valita verkon asetukset myöhemmin.**

1. Selaa valikkoa näppäimillä [ ▲ ▼ ] ja valitse haluamasi verkko.
2. Hyväksy verkko painamalla [OK].
3. Syötä verkon salasana / WLAN-avain näytössä näkyvillä näppäimillä ja valitse »Valmis«.
4. Paina kaksi kertaa näppäintä [ ▼ ], jolloin pääset valikon kohtaan »Yhdistä«.
5. Vahvista syöttö painamalla [OK].
6. Sirry näppäimellä [ ► ] valikon seuraavaan kohtaan »Paikka«.
7. Näppäimellä [ ◀ ] pääset viimeiseen valikon kohtaan »Aikavyöhyke«

**Paikka**

Valitse paikka, johon sijoitat television. Vaihtoehdot ovat koti ja liike.

1. Navigoi valikossa näppäimillä [ ▲ ▼ ].
2. Valitse valikon kohta painamalla [OK].
3. Näppäin [ ► ] siirtää valikon seuraavaan kohtaan »Tervetuloa«.
4. Näppäimellä [ ◀ ] pääset viimeiseen valikon kohtaan »Verkko«

**Tervetuloa**

Valitse säätämisen jälkeen, haluatko siirtyä »TV-tilaan« tai »Smart TV -tilaan«.

1. Selaa valikkoa näppäimillä [ ▲ ▼ ] ja valitse paikka.
2. Valitse valikon kohta painamalla [OK].
3. Näppäimellä [ ► ] pääset haluttuun tilaan.

Siirry »TV-tilaan«, jotta DVB-C, DVB-T / T2HD tai satelliittialue ovat käytettävissä.

Valitse »Smart TV -tila«, kun haluat käyttää Smart TV-sisältöjä.

4. Näppäimellä [ ◀ ] pääset viimeiseen valikon kohtaan »Paikka«

### Smart TV -tiia

Lopeta ensiasennus, jolloin Smart TV -käyttöliittymä avautuu.

1. Valitse valikon kohta näppäimillä [**▲▼**].
2. Hyväksy painamalla [**OK**].
3. Näppäin [**▶**] päättää ensiasennuksen ja siirtää »Smart TV -tilaan«.

### TV-tiia

Päätä ensiasennus ja siirry virittimen asetuksiin. Voit käynnistää eri vastaanotintyösköiden automaattisen kanavaaun:

DVB-S/S2 = Satelliitti  
 DVB-C = Kaapeli  
 DVB-T/T2HD = Terrestriaalinen

1. Laite vaihtaa automaattisesti DVB-T-tilaan.
2. Voi vaihtaa käyttötavan näppäimellä [**INPUT**].
3. Valitse »DVB-C / DVB-T / DVB-S« näppäimillä [**▲▼**].
4. Hyväksy painamalla [**OK**].

### 8. SIGNAALILÄHTEEN VALINTA

Valikossa »Signaalilähde« voit valita vaihtoehtoista DVB-S (satelliitti) / DVB-C (kaapeli) / DVB-T (terrestriaalinen) ja muista tuloista.

Tilaan SMARTTV pääset kaukosäätimen näppäimellä [**Home** ].

1. Näppäin [**INPUT**] avaa signaalilähdevalikon.
2. Valitse lähde näppäimillä [**▲▼**].
3. Hyväksy lähde [**OK**] ja siirry valittuun lähteeseen.
4. Näppäimellä [**EXIT**] voit sulkea valikon.

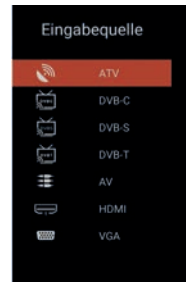

## 9. SMART TV -KÄYTTÖLIITTYMÄ

Smart TV käyttöliittymässä on tarjolla suuri valikoima ajankohtaisia videoita, sovelluksia, sää ja kategorioittain lajitellut valikkoasetukset.

**OHJE | Sisällöt ovat käytettävissä vain, kun laite on yhdistetty verkon kautta nettiin.**

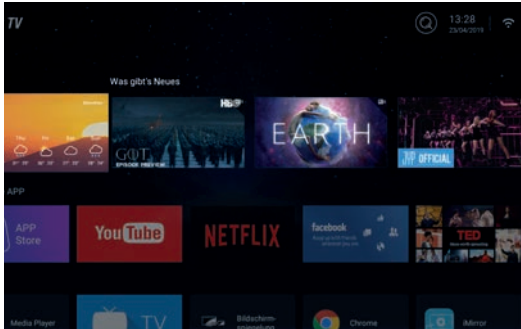

1. Näppäin **[HOME]** avaa »Smart TV-käyttöliittymän«
2. Navigoi valikossa näppäimillä **[▲▼◀▶]**.
3. Hyväksy valinta ja avaa sisältö painamalla näppäintä **[OK]**.
4. Sulje sovellus tai palaa edelliseen valikon kohtaan näppäimellä **[EXIT]**.

Smart TV -käyttöliittymä on jaettu seuraaviin luokkiin:

Säär | Uutta | Erityinen APP | APPS | Musiikki | Urheilu | Asetukset

**OHJE | Sää, Uutta, Erityinen APP, APPS, Musiikki ja Urheilu näyttävät luokkien mukaan lajiteltuja sisältöjä. Reimo Reisemobil-Center GmbH ei vastaa nettisisältöjen latausnopeudesta. Tarkista nettiliittymän nopeus.**

## 10. SATELLIITTIASETUKSET

Tässä valikossa voidaan käynnistää automaattinen satelliittien haku ja muuttaa muita satelliittiasetuksia.

1. Siirry signaalilähdevalikkoon näppäimellä **[INPUT]**.
2. Navigoi valikossa näppäimillä **[▲▼]** ja valitse valikon kohta DVB-S.
3. Hyväksy valinta ja avaa sisältö painamalla näppäintä **[OK]** ja siirry satelliittitilaan.
4. Valitse näppäimillä **[▲▼]** »Vakiokanavaluettelo« tai »Satellite Scan«.

**Valikot sisältävät seuraavat asetusmahdollisuudet:**

### Vakiokanavaluettelo

Valitse »Vakiokanavaluettelo«, kun et halua hakea kanavia ja haluat ladata valmiiksi asennettu kanavaluettelon.

### Satellite Scan

Siirry satelliittiasetuksiin valitsemalla »Satellite Scan«.

Valikko jakautuu kolmeen sarakkeeseen (Satelliitti / Transponder / Satasetukset).



Kaikki listatut satelliitit ovat äärimmäisenä vasemmalla. Keskellä ovat vastaavat transponderit ja oikealla LNB-asetus.

**Haku [sininen]** ■

1. Navigoi valikossa näppäimillä [▲▼◀▶] ja valitse haluamasi satelliitti / transponderi.
2. Merkitse satelliitti tai transponderi näppäimellä [OK].
3. Avaa hakuasetuksen näppäimellä [sininen].
4. Siirry kohtaan »Lisää« ja käynnistä haku painamalla [OK].



**Hakutoiminto:** Vakiohaku / Sokea haku / Verkon haku

**Kanavatyyppi:** Kaikki kanavat, ilmaiset kanavat

**Palvelutyyppi:** Kaikki kanavat / DTV / Radio

**Hyväksy:** Käynnistää automaattisen haun.

**Uusi [keltainen]** ■

Lisää luetteloon uusi satelliitti tai transponderi.

1. Navigoi satelliitti- tai transponderiluettelossa näppäimillä [◀▶].
2. Lisää satelliitti satelliittiluetteloon painamalla [keltaista] näppäintä satelliittiluettelossa.
3. Lisää transponderi transponderiluetteloon painamalla [keltaista] näppäintä transponderiluettelossa.
4. Syötä satelliitin tai transponderin tiedot.
5. Siirry kohtaan »Hyväksy« ja lisää satelliitin tai transponderin asetukset painamalla [OK].

**Valikko sisältää seuraavat asetushmahdollisuudet:****Satelliitti**

Satelliitin nimi:	Syötä satelliitin nimi kaukosäätimellä ja näyttöön avautuvilla näppäimillä.
Pituusaste suunta:	Valitse suunta »East« tai »West«
Leveysaste kulma:	Syötä kulma kaukosäätimellä ja näyttöön avautuvilla näppäimillä.
Kaista:	Valitse kaista »C« tai »Ku«.
Hyväksy:	Tallentaa asetukset ja lisää satelliitin.

**Transponderi**

Taajuus:	Syötä taajuus (esim. 11.494) kaukosäätimellä ja näyttöön avautuvilla näppäimillä.
Symboli (ks/s):	Syötä symbol rate (esim. 22.000) kaukosäätimellä ja näyttöön avautuvilla näppäimillä.
Polariteetti:	Valitse polariteetti: V = pysty tai H =vaaka
Hyväksy:	Tallentaa asetukset ja lisää transponderin.

**Poista [punainen] ■**

Poista transponderi tai satelliitti satelliitti- ja transponderiluettelosta.

1. Valitse poistettava transponderi tai satelliitti näppäimillä [▲▼◀▶].
2. Valitse satelliitti tai transponderi näppäimellä [OK].
3. Poista satelliitti tai transponderi painamalla [punaista] näppäintä.
4. Vahvista poistaminen painamalla [OK] tai keskeytä toiminto painamalla [EXIT].

**Muokkaa [vihreä] ■**

Muokkaan luettelon transponderia tai satelliittia.

1. Valitse muokattava transponderi tai satelliitti näppäimillä [**▲▼◀▶**].
2. Siirry satelliittien ja transponderin muokkausvalikkoon [**vihreällä**] näppäimellä.
3. Jos kaikki asetukset ovat valmiit, valitse »Hyväksy« ja ota satelliitin tai transponderin muokkaus käyttöön painamalla [**OK**].

**Asetusmahdollisuus****Satelliitti**

Satelliitin nimi:	Syötä satelliitin nimi kaukosäätimellä ja näyttöön avautuvilla näppäimillä.
Pituusaste suunta:	Valitse suunta »East« tai »West«
Leveysaste kulma:	Syötä kulma kaukosäätimellä ja näyttöön avautuvilla näppäimillä.
Kaista:	Valitse kaista »C« tai »Ku«.
Hyväksy:	Tallentaa asetukset ja lisää satelliitin.

**Transponderi**

Taajuus:	Syötä taajuus (esim. 11.494) kaukosäätimellä ja näyttöön avautuvilla näppäimillä.
Symboli (ks/s):	Syötä symbol rate (esim. 22.000) kaukosäätimellä ja näyttöön avautuvilla näppäimillä.
Polariteetti:	Valitse polariteetti: V = pysty tai H = vaaka
Hyväksy:	Tallentaa asetukset ja lisää transponderin.



## 11. LNB-ASETUKSET

LNB-asetuksilla voidaan korjata satelliittijärjestelmä erilaisia säätöjä oikeiksi.

**OHJE | Asetusten muokkaamista suositellaan vain kokeneille käyttäjille. Asetukset on konfiguroitu yksinkertaiselle satelliittilaitteistolle, jossa on LNB, ja niitä on muutettava vain erittäin harvoin.**

1. Paina näppäintä **[Menu]** ja siirry valikon kohtaan »Kanava«.
2. Hyväksy painamalla **[OK]**.
3. Navigoi valikon kohtaan »Satellite Scan« ja paina **[OK]**.
4. Valitse »Satellite Scan« ja paina **[OK]**.
5. Navigoi oikeanpuoleisimpaan sarakkeeseen ja muuta haluttuja asetuksia.

### Seuraavat valikon kohdat ovat valittavissa:

LNB-tyyppi:	09750/10600, 09750/10750, 05150, 05750, 09750, 10600, 10750, 11300, 11475, manuaalinen asetus
LNB-jännite:	On, 18V, 13V, pois
22 kHz:	Auto, on, pois
Äänipurske:	Pois, BurstA, BurstB
DiSEqC1.0:	Pois, LNB1, LNB2, LNB3, LNB4
DiSEqC1.1:	Pois, LNB1 – LNB16
Unicable:	Pois, On
IF Freq:	(Käytettävissä vain, kun Unicable on »On«) Manuaalinen asetus
IF Freq:	(Käytettävissä vain, kun Unicable on »On«) Sat A, Sat B

## 12. DVB-T / T2HD-ASETUKSET

Tässä valikossa voidaan käynnistää DVB-T / T2HD haku tai manuaalinen viritys.

1. Siirry signaalilähdevalikkoon näppäimellä **[INPUT]**.
2. Navigoi valikossa näppäimillä **[▲▼]** ja valitse kohta »DVB-T«.
3. Hyväksy valinta ja vaihda DVB-T-tilaan painamalla näppäintä **[OK]**.
4. Valitse käyttömaa ja käynnistä automaattinen haku tai manuaalinen haku valitsemalla »Automaattinen haku« tai »Manuaalinen DVB-haku«.
5. Ensin löytynyt kanava käynnistyy, kun haku on päättynyt.

- Maa:** Valitse käyttömaa.
- Automaattinen haku:** Käynnistää automaattisen haun. Vahvista haun käynnistäminen näppäimellä **[OK]**. Paina **[EXIT]**, jos et halua käynnistää hakua.
- Manuaalinen DTV-haku:** Avaa digitaalisten kanavien manuaalisen virityksen.

**Valikon kohta »Manuaalinen DTV-haku« sisältää seuraavat kanavat.**

- Kanava:** Valitse kanava.  
Taajuus säätyy automaattisesti.
- Taajuus (MHz):** Valitse taajuus.  
Kanava säätyy automaattisesti.
- Kaistanleveys (MHz):** Säädä kaistanleveys.
- Start:** Käynnistää manuaalisen haun.

**OHJE | Digitaalista manuaalista viritystä suositellaan vain kokeneille käyttäjille.**

**Kun käytät aktiivisia 5 V antenni-asetuksia, aseta valikon kohdan »5 V antennijännite« valikossa »Konfiguraatio« tilaan »On«.**

### 13. DVB-C-ASETUKSET

Tässä valikossa voidaan käynnistää DVB-C-haku tai manuaalinen viritys.

1. Siirry signaalilähdevalikkoon näppäimellä **[INPUT]**.
2. Navigoi valikossa näppäimillä **[▲▼]** ja valitse kohta »DVB-C«.
3. Hyväksy valinta ja vaihda DVB-C-tilaan painamalla näppäintä **[OK]**.
4. Valitse käyttömaa ja käynnistä kaikkien kanavien haku painamalla »Automaattinen haku«.
5. Ensin löytynyt kanava käynnistyy, kun haku on päättynyt.

**Maa:** Valitse käyttömaa.

**Automaattinen haku:** Käynnistää automaattisen haun. Vahvista haun käynnistäminen näppäimellä **[OK]**: Kanavat haetaan automaattisesti. **[EXIT]**-näppäin: Kanavia ei haeta automaattisesti.

**Manuaalinen DTV-haku:** Avaa digitaalisten kanavien manuaalisen virituksen.

**Valikon kohta »Manuaalinen DTV-haku« sisältää seuraavat kanavat.**

**Kanava:** Valitse kanava.  
Taajuus säätyy automaattisesti.

**Taajuus (MHz):** Valitse taajuus.  
Kanava säätyy automaattisesti.

**Modulaatio:** Auto, 16 QAM, 32 QAM, 64 QAM, 128 QAM, 256 QAM

**Symbolrate:** Auto, manuaalinen asetus

**Start:** Käynnistää manuaalisen haun.

**OHJE | Digitaalista manuaalista viritystä suositellaan vain kokeneille käyttäjille.**

#### 14. KANAVALUETTELOON MUOKKAAMINEN

Tässä luettelossa voit muuttaa kanavaien paikkaa, poistaa kanavan, ohittaa, lukita tai asettaa suosikiksi.

1. Paina näppäintä **[MENU]**.
2. Navigoi valikossa näppäimillä **[▲▼◀▶]**.
3. Valitse valikonkohta »Kanava«.
4. Navigoi kohtaan »Kanavan muokkaus« ja paina **[OK]**.
5. Valitse kanavaluettelon muokkaustoiminto värillisillä näppäimillä **[PUNAINEN / VIHREÄ / KELTAINEN / SININEN]**.

**OHJE | Kanavan jälkeen on sarake «Toiminto». Siinä näytetään kanavan tila. Jos kanava on lukittu, se ohitetaan, tai se on asetettu suosikiksi.**

##### **Poista (punainen):**

1. Valitse poistettava kanava näppäimillä **[▲▼]**.
2. Poista kanava painamalla näppäintä **[PUNAINEN]**.
3. Seuraavat kanavat liikkuvat luettelossa ylöspäin.
4. Toista vaiheet 1 ja 2, kunnes kaikki halutut lähettimet on poistettu.

##### **Ohita [VIHREÄ]:**

1. Valitse ohitettava kanava näppäimillä **[▲▼]**.
2. Merkitse ohitettava kanava näppäimellä **[VIHREÄ]**.
3. Ohitettava kanava merkitään symbolilla.
4. Kun et halua enää ohittaa kanavaa, valitse ohitettava kanava ja paina **[VIHREÄ]**.
5. Symboli muttuu.
6. Kanavaa ei ohiteta enää.

##### **Vaihda [KELTAINEN]:**

1. Paina **[KELTAINEN]** ja valitse näppäimillä **[▲▼]** kanava, jonka paikkaa vaihdetaan toisen kanavan kanssa.
2. Valitse kanava näppäimellä **[OK]**.
3. Vaihda halutulle ohjelmapaikalle näppäimellä **[▲▼]**.
4. Siirrä kanava haluttuun paikkaan painamalla **[OK]**.
5. Kanavat vaihtava ohjelmapaikkaa.
6. Toista vaiheet 1 – 4, kunnes kanavat ovat halutussa järjestyksessä.

**OHJE | Kanavien paikat vaihtuvat, kun niitä siirretään.**

**Lukitse [SININEN]:**

1. Valitse lukittava kanava näppäimillä [**▲▼**].
2. Merkitse lukittava kanava näppäimellä [**SININEN**].
3. Kun et halua enää lukita kanavaa, valitse lukkosymbolilla merkitty kanava ja paina [**SININEN**].

**OHJE | Valikon kohdan »Järjestelmän lukko« tilan on oltava »On«, jotta kanava voidaan lukita. Katso »Valikko > Toiminto > Järjestelmän lukko«.**

**Suosikit [FAV]**

1. Valitse suosikiksi tallennettava kanava näppäimillä [**▲▼**].
2. Tallenna valittu kanava painamalla näppäintä [**FAV**].
3. Toista vaiheet 1 ja 2, kunnes kaikki suosikkikanavat on tallennettu.

**Suosikkilistan avaaminen**

1. Avaa suosikkilista painamalla näppäintä [**FAV**].
2. Navigoi suosikkilistalla näppäimillä [**▲▼**].
3. Siirry valitulle kanavalle painamalla näppäintä [**OK**].
4. Näppäimellä [**EXIT**] voit sulkea valikon.

**15. MENU**

Siirry laitteen valikkoon painamalla [**Menu**].

Valikko sisältää seuraavat vaihtoehdot:

Kuva | Ääni | Kanavat | Toiminto | Konfigurointi

1. Näppäimellä [**MENU**] pääset laitteen valikkoon.
2. Navigoi valikossa näppäimillä [**▲▼**].
3. Hyväksy valinta painamalla [**OK**].
4. Näppäin [**EXIT**] palauttaa edelliseen valikon kohtaan tai sulkee valikon.

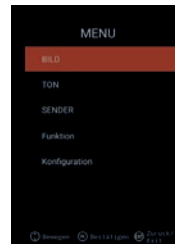

## 16. KUVA-VALIKKO

Valitse valikon kohta »Kuva«, kun haluat säätää kuvan yksilölliseksi erilaisilla asetuksilla.

1. Paina näppäintä **[Menu]**.
2. Navigoi valikossa näppäimillä **[▲▼◀▶]**.
3. Navigoi valikon kohtaan »Kuva« ja paina **[OK]**.
4. Näppäin **[EXIT]** palauttaa edelliseen valikon kohtaan tai sulkee valikon.

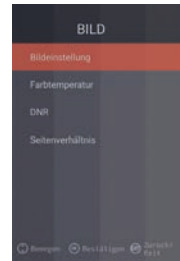

### Kuvan asetukset

Valitse jokin valmiista kuvaprofiileista ja säädä käyttäjänä kuvaa itse.

Vaihtoehdot ovat:

Standardi | Dynaaminen | Loiva | Käyttäjä [manuaalinen säätö]

### Käyttäjä [manuaalinen säätö]

Jos olet valinnut profiilin Käyttäjä, seuraavat kuvan säätömahdolliset ovat käytettävissä:

Kirkkaus | kontrasti | Väri | Terävyys

### Väriämpötila

Valitse haluttu väriämpötila.

Vaihtoehdot ovat: Lämmin | Normaali | Kylmä

### DNR

Tästä valikosta voit valita dynaamisen kohinanvaimennuksen. Vaihtoehdot ovat:

Pois | Pieni | Keski | Suuri | Auto

### Kuvasivusuhte

Säädä kuvasivusuhte sopivaksi televisioon. Vaihtoehdot ovat:

Auto | 16:9 | 4:3 | ZOOM 1 | ZOOM 2

## 17. ÄÄNI

Valitse valikon kohta »Ääni«, kun haluat säätää äänen yksilölliseksi erilaisilla asetuksilla.

1. Paina näppäintä **[Menu]**.
2. Navigoi valikossa näppäimillä **[▲▼◀▶]**.
3. Valitse valikon kohta »Ääni« ja paina **[OK]**.
4. Näppäin **[EXIT]** palauttaa edelliseen valikon kohtaan tai sulkee valikon.

### Sointi

Valitse jokin valmiista ääniprofiileista ja säädä käyttäjänä ääntä itse.

Vaihtoehdot ovat: Standardi | Elokuva | Musiikki | Käyttäjä [manuaalinen säätö]

### Käyttäjä [manuaalinen säätö]

Jos olet valinnut profiilin Käyttäjä, seuraavat äänen säätömahdolliset ovat käytettävissä: 100 Hz | 200 Hz | 400 Hz | 1 KHz | 2,5 KHz | 5 KHz | 16 KHz

### Tasapaino

Säädä vasemman ja oikean kaiuttimen äänen tasapaino.

Säädä arvoksi -50, kun haluat mykistää oikean kaiuttimen.

Säädä arvoksi +50, kun haluat mykistää vasemman kaiuttimen.

### AVL

Tämä asetus säätää tv-ohjelmien ja mainosten välisen äänenvoimakkuuden eron automaattisesti. On | Pois

### Digita Audio -lähtö

Säädä digitaalisen audiolähdön antomuoto ulkoiisiin laitteisiin liittämistä varten. Valikon vaihtoehdot ovat: Auto | PCM | Pois

### Kuvailutulkkaus

Aseta toiminnon tilaksi »On« tai »Pois«, kun aktivoit heikonäköisille tarkoitettun avusteen.

Toiminto lukee tv-sisällöt ääneen, jos ne siirretään kanavan muun tiedon mukana. Vaihtoehdot ovat:

AD Pois | On: Kuvailutulkkaus käyttöön / pois.

AD-taso: Säädä kuvailutulkkauksen äänen voimakkuus.

## 18. LÄHETIN

Valitse valikon kohta »Lähetin«, kun haluat saada ja käyttää lähettimen erilaisia asetuksia.

1. Paina näppäintä **[Menu]**.
2. Navigoi valikossa näppäimillä **[▲▼◀▶]**.
3. Valitse valikon kohta »Lähetin« ja paina **[OK]**.
4. Näppäin **[EXIT]** palauttaa edelliseen valikon kohtaan tai sulkee valikon.

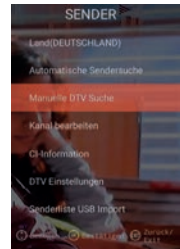

### SATELLIITTI

Maa	Aseta käyttömaa satelliittiasetuksia varten.
Satellite Scan	Käynnistä automaattinen haku ja muuta asetuksia. Katso lisätietoja kohdasta 10. Satelliittien muokkaaminen.
Kanavan muokkaaminen	Muokkaa kanavaluettelo omien toiveidesi mukaiseksi. Katso lisätietoja kohdasta 14. Kanavaluettelon muokkaaminen.
CI-Information	Valikon kohdassa esitetään tietoja käytettävästä CI-moduulista ja Smart Cardista.
DTV-asetukset	Säädä valikossa »Tekstityskieli«, »Tekstityksen tyyppi« ja »Audiotyypki«.

### DVB-C | DVB-T | T2 HD

Maa	Aseta käyttömaa DVB-C tai DVB-T / T2HD asetuksia varten.
Automaattinen viritys	Käynnistää automaattisen vityksen asetusvalikon. Katso lisätietoja kohdasta 12 tai 13. »DVB-C / T-asetukset«
Manuaalinen DTV-haku	Muokkaa kanavaluettelo omien toiveidesi mukaiseksi. Katso lisätietoja kohdasta 14. »Kanavaluettelon muokkaaminen.«
Kanavan muokkaaminen	Valikon kohdassa esitetään tietoja käytettävästä CI-moduulista ja Smart Cardista.
CI-Information	Säädä valikossa »Tekstityskieli«, »Tekstityksen tyyppi« ja »Audiotyypki«.
DTV-asetukset	Säädä valikossa »Tekstityskieli«, »Tekstityksen tyyppi« ja »Audiotyypki«.
Kanavaluettelo USB tuonti	Tuo viety kanavaluettelo.
Kanavaluettelo USB vienti	Ota varmuuskopio kanavaluettelosta.



## 19. TOIMINTOVAIKKO

Valitse valikon kohta »Toiminto«, kun haluat käyttää vaihtoehtoja »Teksti-tv kieli«, »Järjestelmä lukko« ja »Automaattinen virran katkaisu«.

1. Paina näppäintä **[Menu]**.
2. Navigoi valikossa näppäimillä **[▲▼◀▶]**.
3. Valitse valikon kohta »Toiminto« ja paina **[OK]**.
4. Näppäin **[EXIT]** palauttaa edelliseen valikon kohtaan tai sulkee valikon.

### Teksti-tv kieli

Valitse teksti-tv: n kieli. Valikon vaihtoehdot ovat: West Europe | East Europe | Russian | Arabic

### Järjestelmän lukko:

Valitse tämä valikon kohta ja syötä oletussalasana 0000.

On | Pois                    Valitse »On«, jolloin seuraavat vaihtoehdot ovat käytettävissä:

Lapsilukko:                Säädä lapsilukon aste.

Vaihda salasana:        Vaihda salasana.

### OHJE | Oletussalasana on: 0000

### Automaattinen virran katkaisu:

Säädä aika, joka kuluttua televisio siirtyy automaattisesti valmiustilaan, jos kauko-ohjainta ei käytetä tai signaalia ei ole.

Valikon vaihtoehdot ovat:

Pois | 1 tunti | 2 tuntia | 3 tuntia | 4 tuntia

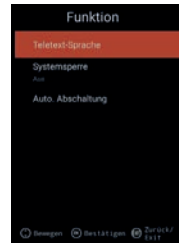

## 20. KONFIGUROINTIVALIKKO

Valitse valikon kohta »Konfigurointi«, kun haluat muuttaa laitteen asetuksia.

1. Paina näppäintä **[Menu]**.
2. Navigoi valikossa näppäimillä **[▲▼◀▶]**.
3. Valitse valikon kohta »Konfigurointi« ja paina **[OK]**.
4. Näppäin **[EXIT]** palauttaa edelliseen valikon kohtaan tai sulkee valikon.

### OSD aika

Valitse aika, jonka jälkeen valikko sulkeutuu automaattisesti, kun sitä ei käytetä. Valikon vaihtoehdot ovat: Pois | 10s | 20s | 30s | 40s | 50s | 60s [aika sekunteina].

### Sleep Timer

Valitse aika, jonka jälkeen laite sammuu automaattisesti. Valikon vaihtoehdot ovat: Pois | 15 Min | 30 Min | 60 Min | 90 Min | 120 Min | 180 Min [aika minuutteina].

### Käyttöpaikka

Valitse käyttöpaikka. Valikon vaihtoehdot ovat: Koti | Liike

### Pikasäätö

Valitse valikonkohta, kun haluat säätää nopeasti peräkkäin television seuraavat asetukset. Säättämisen jälkeen avautuu virittimen asetus, jolla käynnistetään automaattinen tai manuaalinen kanavien haku.

### 5V antennin jännite [vain valikossa DVB-T]

Valikossa voit asettaa aktiivisten antennien 5V antennijännitteen tilaksi »On« | 1 »Pois«.

»Pois« Jos käytät passiivista DVB-T-antenni, valitse »Pois«. 5V aktiiviantenneja ei voida silloin käyttää.

»On« Jos käytät aktiivista DVB-T-antenni, valitse »On«. Jos »On« on valittu, lähdistä »TV 1« syötetään 5V jännite aktiiviantenneille.

**OHJE | Valitse »On«, jotta voit käyttää aktiiviantennia.**

## 21. ASETUKSET SMART TV

1. Kun »Smart TV-käyttöliittymä« on auki, navigoi näppäimillä [▲▼] kohtaan »Asetukset«.
2. Hyväksy valinta painamalla [OK].
3. Navigoi valikossa näppäimillä [▲▼◀▶].
4. Hyväksy valinta painamalla [OK].
5. Näppäin [EXIT] palauttaa edelliseen valikon kohtaan.

Valikon vaihtoehdot ovat:

Verkkoasetus | Aika-asetus | Konfigurointi | Järjestelmän tiedot



## 22. VERKKOASETUKSET SMART TV

Näyttää nykyisen verkkoyhteyden tai käytetään yhdistämiseen verkkoon.

1. Navigoi valikossa näppäimillä [▲▼◀▶].
2. Hyväksy valinta painamalla [OK].
3. Näppäin [EXIT] palauttaa edelliseen valikon kohtaan.



### Verkko LAN

Voit yhdistää laitteen LAN-kaapelilla verkkoon. Yhdistä reitittimestä tuleva LAN-kaapeli television liittimeen »RJ45« ja valitse valikon kohta »Verkko LAN«. Verkko näkyy näytössä ja voit yhdistää siihen. Syötä tarvittaessa salasana.

### Langaton verkko

1. Voit yhdistää verkkoon myös langattomasti (WLAN).
2. Siirry valikon kohtaa »Langaton verkko«.
3. Tarkista, että »Wireless Switch« on tilassa »On«, sillä WLAN ei muuten ole käytössä.
4. Hae sitten verkko luettelosta, syötä salasana / tunnus, jotta laite voi yhdistää verkkoon ja nettisisällöt ovat käytettävissä.

**OHJE | Jos langaton verkko ei ole luettelossa, tarkasta reitittimen asetukset.**

**Voit lisätä verkon myös manuaalisesti valitsemalla »Lisää verkko«.**

**Reimo Reisemobil-Center GmbH ei vastaa nettisisältöjen latausnopeudesta.**

**Tarkista nettiliittymän nopeus.**

### 23. AIKA-ASETUKSET SMART TV

Voit muuttaa valikossa päivämäärän ja kellonajan asetuksia.

1. Navigoi valikossa näppäimillä [▲▼◀▶].
2. Hyväksy valinta painamalla [OK].
3. Näppäin [EXIT] palauttaa edelliseen valikon kohtaan.
4. Valikon vaihtoehdot ovat:

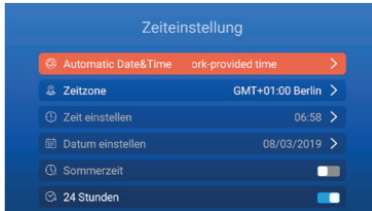

#### Automaattinen päivämäärä ja aika:

Valitse tapa, jolla kellonaika ja päivämäärä asetetaan.

Verkon aika | Esiasetettu aika / Pois (manuaalinen asetus)

#### Aikavyöhyke

Aseta aikavyöhyke. Se on käytettävissä vain, kun edellä valittiin »Verkon aika« tai »Pois«.

#### Kellonajan asettaminen

Aseta kellonaika. Se on käytettävissä vain, kun edellä kohdassa »Auto« valittiin päivämäärä ja kellonaika »Pois«.

#### Päivämäärän asettaminen

Aseta päivämäärä. Se on käytettävissä vain, kun edellä kohdassa »Auto« valittiin päivämäärä ja kellonaika »Pois«.

#### Kesäaika

»Kesäaika« vaihtuu automaattisesti päivämäärän mukaan.

#### 24 tuntia

Valitse »On«, kun haluat käyttää 24 tunnin kellonaikaa.

Valitse »Pois«, jos haluat käyttää 12 tunnin kelloaikaa.

## 24. KONFIGUROINTI SMART TV

Tässä valikossa voit muuttaa kieliasetuksia sovellusten hallintaa varten tai palauttaa laitteen tehdasetukset.

1. Navigoi valikossa näppäimillä [▲▼◀▶].
2. Hyväksy valinta painamalla [OK].
3. Näppäin [EXIT] palauttaa edelliseen valikon kohtaan.

**Valikon vaihtoehdot ovat:**

### Kieliasetukset

Valitse haluttu valikon kieli.

### Syöttötapa

Sääda näppäimistön asettelu.

### Sovellusten hallinta

Valikossa esitetään asennetut sovellukset ja niitä voidaan poistaa.

### OTA Update

Tällä vaihtoehdolla voit etsiä ohjelmistopäivityksen.

### Järjestelmän palautus

Tämä valikon kohta palauttaa tehdasetukset. Kaikki valikon kohdat palautetaan alkuperäiseen tilaan.



**OHJE | Laite sammuu jonkun ajan kuluttua ja käynnistyy uudelleen.**

**Tämä voi kestää joitakin minutteja. Laite on sitten ensiasennuksessa.**

## 25. JÄRJESTELMÄN TIEDOT SMART TV

Valikon kohta »Järjestelmän tiedot« näyttää seuraavat tiedot: CPU, GPU, RAM, ROM ja vapaa ROM.



## 26. EPG

1. Avaa EPG-valikko kaukosäätimen näppäimellä [EPG].
2. Navigoi valikossa näppäimillä [▲▼◀▶].
3. EPG-valikossa näytetään kanavat ja ohjelmien alkamis- ja päättymisajat.  
Tiedot näytetään enintään 7 päivää etukäteen.

**OHJE | Reimo ei vaikuta näytettäviin tietoihin.**

**Tiedot tulevat lähetyverkosta.**

**EPG on käytettävissä vain vaihtoehdoissa DVB-S | T | C**

## 27. USB-MEDIAN TOISTO

1. Näppäin [HOME ] avaa »Smart TV -käyttöliittymän«
2. Navigoi luokkaan »APPS« ja valitse »Media Player«.
3. Media Playerilla voidaan toistaa »Valokuvia«, »Musiikkia« ka »Videota«.
4. Valitse »Valokuvat« | »Musiikki« | »Video«.
5. Valitse kansio, jossa toistettava tiedosto on.
6. Valitse tiedosto ja käynnistä toisto näppäimellä [OK].
7. Voit ohjata toistoa sen aikana näkyvästä valikosta.
8. Näppäin [EXIT] palauttaa edelliseen valikkoon tai sulkee Media Player -valikon.

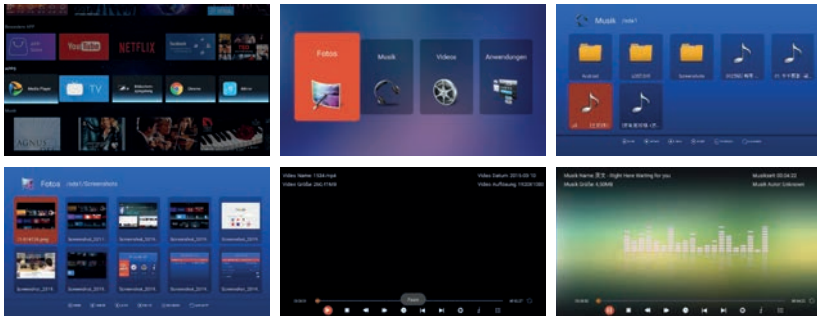

## 28. TEKNISET TIEDOT USB-LIITÄNTÄ

USB-lähtöjännite	5V / 500 mA / älypuhelimia ja asennuksen vaativia laitteita ei tunnista.
USB-tikku	maks. 1 TB
Ulkoinen kiintolevy (HDD)	max. 1 TB
Formatointi	FAT ja NTFS

### Tuettavat USB-formaatit

Media	Format	Codec   Video	Audio	Huomaus
ELOKUVA	.avi	MJPEG	MP3, WMA AAC, PCM	Maks. resoluutio: 1.280x720 Maks. Frame rate: 60 fps Maks. Data rate: 20 Mbps
		Xvid, MPEG-4, H.265 WMV9/VC-1		Maks. resoluutio: 1.920x1.080
	.mp4	MPEG-2, MPEG-4, H265, 265, Xvid, MJPEG	MP3 AAC, PCM	Maks. Frame rate: 60 fps Maks. Data rate: 150 Mbps
	.MPEG4			
	.ts / .trp	MPEG-1, MPEG-2, H.265, VC-1	MP1, MP2 MP3, AAC	
	.mpg	MPEG-1, MPEG-2	MP1, MP2 MP3, AAC PCM	
	.mpeg			
	.mkv	MPEG-2/4, H.265, Xvid, RV30, RV40, VC-1	MP3, AAC, PCM, COOK	
	.mov	MPEG-4, H.265, MJPEG	AAC, PCM	
	.dat	MPEG-1	MP2, MPEG	
.vob	MPEG-2,	MP1, MP2, MP3, PCM		
.rm, rmvb	RV30, RV40	AAC, COOK	Maks. resoluutio: 1.920x1.080	
VALOKUVA	.jpg	---		Maks. resoluutio: 13.986x4.000
	.jpeg	---		
	.bmp	---		Maks. resoluutio: 3.648x2.736 Pixelisyvyys: 8/24/32 bit
	.png	---		Maks. resoluutio: 3.648x2.736
MUSIIKKI	.mp3		MP3	
	AAC		MPEG2 AAC (AAC-LC) MPEG4 AAC-LC	
	M4A			
	.WMA		WMAV7/V8/V9	
Oikeudet virheisiin ja teknisiin muutoksiin pidätetään.				



## 29. YKSINKERTAINEN ONGELMIEN KORJAUS

Jos näyttö lakkaa toimimasta tai teho laskee huomattavasti, tarkasta näyttö seuraavien ohjeiden mukaisesti. Tarkasta myös lisälaitteet vikälähteen pois sulkemiseksi. Jos näyttö ei vielääkään toimi odotetusti, ota yhteys asiakastukeen.

### Ei virtaa

- Tarkasta tv:n ja ulkoisten laitteiden liitännät.
- Tarkasta, että keinukytkin on asennossa »On«.

### Ei kuvaa tai ääntä

- Tarkasta, että televisio on yhdistetty sähköverkkoon ja virta on kytketty.
- Tarkasta antennin oikea liitännä.
- Vaihda kanavaa.

### Huono kuvan laatu

- Tarkasta antennikaapelin oikea liitännä.
- Tarkasta kanavan oikea viritys.
- Muuta kuvan asetuksia: Kirkkaus, väri, terävyys, kontrasti, värisävy.
- Tarkasta, että television lähellä ei ole muita sähkölaitteita, jotka voivat aiheuttaa radiotaajuisia häiriöitä.

### Ei värejä

- Säädä väriasetuksia.
- Tarkasta, että valittu ohjelma on värillinen.
- Tarkasta kanavan oikea viritys.

### Televisio ei reagoi kaukosäätimeen.

- Tarkasta, että kaukosäätimen ja television välissä ei ole esteitä.
- Tarkasta, että kaukosäädin on kantama-alueella.
- Tarkasta kaukosäätimen paristot.

Tämä televisio on tarkoitettu kotikäyttöön eikä se säteile haitallisia sähkömagneettisia aaltoja. Sitä voidaan käyttää kaikkialla, myös asuinalueilla.

## 30. ERITTELY

Laitteen tyyppi		CARBEST 49881	CARBEST 49883
Näytön koko		18,5" (47 cm)	21,5" (55 cm)
Näytön tyyppi		LED-näyttö [pixeliluokka 1]	
Tehonotto «On» EN 62087 mukaisesti		17 W	22 W
Keskimääräinen vuosikulutus		25 kWh	32 kWh
Tehonotto standby		0,5 W	
Resoluutio		1.366 x 768	1.920 x 1.080
Kuvasisusuhte		16:9	
Kontrasti		3.000:1	4.000:1
Kirkkaus		200 cd/m <sup>2</sup>	200 cd/m <sup>2</sup>
Värejä		16.7 M Colors	
Katselukulma		Vaakasuora: 170° / Pystysuora: 160°	
TV-toiminto	TV-standardi	BG, DK, I, L/L	
	Kanavia (ATV / DVB-T / C / S)	100 / 1.000 (T+C) / 5.000 (S)	
	Teksti-tv (ATV / DTV)	1.000 / 1.000 sivua	
Liitännät	DC 12 V TULO	1	
	PC AUDIO IN	1	
	VGA	1	
	RJ45	1	
	AV	1	
	DVD-T2 / T / C	1	
	DVB-S2	1	
	COAXIAL-LÄHTÖ	1	
	HDMI	1	
	USB	2	
	Kuulokelähtö	1	
CI+ SLOT	1		
OSD-kieli	Englanti   Saksa   Ranska   jne.		
AUDIO-lähtö	2x3 Watt	2x3 Watt	
Kokonaispaino	3,55 kg	4,15 kg	
Pelkän laitteen paino (jalcoineen)	2,55 kg	3,10 kg	
Käyttöjännite	DC 12 V / 3A, 24 V / 1,5A		
Tehonotto ENINTÄÄN	36 W		
Huippuluminensisuhte %	< 75 %		
Elohopeapitoisuus mg / sisältää lyijyä	0,0 mg / kyllä		
VESA	100 mm x 100 mm		
Laitteen mitat ilman jalkaa: (l/s/k) mm	436,1 x 42,7 x 258,5	501,3 x 44,6 x 296,3	
Mitat jalcoineen: (l/s/k) mm	436,1 x 179,3 x 303,8	501,3 x 179,3 x 341,7	

**OHJE:** Ulkoasua ja teknisiä tietoja voidaan muuttaa ennalta ilmoittamatta.

**31. VARASTOINTIA JA KÄYTTÖÄ KOSKEVIA OHJEITA**

Ilman kosteus säilytettäessä ja käytön aikana	< 80 %
Säilytyslämpötila	- 10 °C ... +60 °C
Käyttölämpötila	0 °C ... 40 °C

**32. YKSINKERTAISTETTU EU-VAATIMUKSEN MUKAISUUSILMOITUS**

Reimo Reisemobil-Center GmbH ilmoittaa täten, että radiolaitteisto CB 19 iTV | CB 22 iTV on direktiivin 2014/5/EU mukainen. Vaatituksen mukaisuusilmoitus on saatavana pyynnöstä. [technikinfo@reimo.com](mailto:technikinfo@reimo.com)

### 33. TAKUUEHDOT

Takuuaika on 36 kuukautta. Takuu ei koske kulutussosia tai lukukelvetonta / puuttuvaa sarjanumeroa sekä vaurioita, joiden syynä on asiaton käyttö, muiden kuin alkuperäisten varaosien käyttö, sopimaton pakkaus tai muu syy, jota ei voida liittää Carbest »tuotteisiin«.

Noudata ehdottomasti käyttöoppaan varoituksia. Jos kysymyksessä on takuuvika, lähetä laite rahti maksettuna (lähettäjä maksaa) alkuperäisessä pakkauksessa kaikkine lisävarusteineen ja liitä mukaan osoite, puhelin- / faksinumero ja / tai sähköpostiosoite sekä ostosisitteen kopio yllä ilmoitettuun osoitteeseen. Emme ota vastaan lähetyksiä, joiden rahtia ei ole maksettu. Reimo Reisemobil-Center GmbH ei vastaa kuljetusvaurioista, jos laitetta ei lähetetä alkuperäisessä pakkauksessa! Jos sinulla on kysyttävää ennen laitteen lähettämistä, ota meihin yhteyttä. Osoite, puhelinnumero ja sähköpostiosoite ovat edellä. Huoltotuki voi selvittää joitakin ongelmia myös puhelimitse tai sähköpostin välityksellä.

### VASTUUN RAJOITUKSET

Reimolla ei ole vastuuta mistään oheisvaurioista, epäsuorista tai välillisistä vahingoista, kustannuksista, kuluista, käyttömahdollisuuden tai tulonmenetyksistä. Laitteen ilmoitettu myyntihinta on perusteena Reimon vastuun vastaavalle summalle.

**Toivotamme paljon iloa Carbest-laitteesta!**

### 34. HÄVITTÄMISOHJEITA

Sähkö- ja elektroniikkalaitteet sekä paristot sisältävät materiaaleja, osia ja aineita, jotka voivat vaarantaa ihmisiä ja ympäristöä, mikäli jättemateriaaleja [käytöstä poistetut sähkö- ja elektroniikkalaitteet sekä paristot] ei käsitellä oikein.

Sähkö- ja elektroniikkalaitteet sekä paristot on merkitty yliviivatuilla jätteestialla. Symboli tarkoittaa, että sähkö- ja elektroniikkalaitteita sekä paristoja ei saa hävittää sekajätteen mukana, vaan ne on toimitettava erilliskeräykseen.

Loppukäyttäjän on toimitettava tyhjentyneet paristot vastaanottopisteisiin. Siten varmistetaan, että paristot kierrätetään määräysten mukaisesti eivätkä ne vahingoita ympäristöä.

Käytöstä poistetut sähkö- ja elektroniikkalaitteet voidaan toimittaa maksutta erillisiin vastaanottopisteisiin kierrätettäväksi. Kuntien jäteneuvonnat antavat lisätietoja.



**INNEHÅLLSFÖRTECKNING**

1. Säkerhetsinformation .....	231
2. Produktbeskrivning.....	234
3. Anslutningar .....	235
4. Fjärrmanövrering.....	236
5. Gemensamt gränssnitt / CI kortfack.....	238
6. TV inkoppling avstängning .....	239
7. Nyinstallation .....	239
8. Val av mottagningskälla .....	241
9. Smart TV översikt.....	242
10. Satellit-inställningar .....	243
11. LNB-inställningar .....	247
12. DVB-T / T2HD inställningar .....	248
13. DVB-C inställningar .....	249
14. Bearbetning av kanallista .....	250
15. Meny .....	251
16. Bildmeny .....	252
17. Ljudmeny.....	253
18. Kanalmeny .....	254
19. Funktionsmeny .....	255
20. Konfigurationsmeny .....	256
21. Inställningar av Smart TV.....	257
22. Nätverksinställning av Smart TV .....	258
23. Tidsinställning av Smart TV. ....	259
24. Konfiguration av Smart TV.....	260
25. Systeminformation av Smart TV.....	260
26. EPG .....	261
27. USB medieåtergivning.....	261
28. Tekniska data för USB-anslutning .....	262
29. Enkel problemlösning.....	263
30. Datablad.....	264
31. Information om lagring och funktion .....	265
32. Förenklad EU-försäkran om överensstämmelse.....	265
33. Garantivillkor .....	266
34. Anvisningar för avfallshantering .....	267

## TACK FÖR ATT DU BESTÄMDE DIG FÖR VÅR PRODUKT!

Läs före idrifttagningen noggrant igenom denna användningsinstruktion, och spara den för senare behov.

### 1. SÄKERHETSINFORMATION

**Viktiga säkerhetsinstruktioner – Läs noggrant igenom dem, innan du använder apparaten.** Beakta säkerhetsinstruktionerna på TV-apparatens baksida.



Varning för att förebygga elektriska stötar. Ta aldrig bort täckanordningar eller delar i apparaten, som underhålls av användaren. Låt kvalificerad fackpersonal underhålla apparaten.



Denna symbol hänvisar till viktiga manövrerings-/underhållsanvisningar i användningsinstruktionen för denna apparat.



Denna symbol hänvisar till risken för elektriska stötar genom livsfarlig spänning i denna apparat.

#### **Beakta följande anvisningar:**

- Använd denna TV-apparat inte i närheten av vatten.
- Använd endast en lite fuktig trasa för rengöring.
- Täck inte över några ventilationsöppningar.
- Ställ in apparaten i enlighet med den medlevererade snabbstart-anvisningen i denna användningsinstruktion.
- Se till, att nätkabeln varken kommer i kläm eller trampas på, speciellt vid stickproppen vid eluttaget och vid DC-ingången.
- Undvik att dra nätkabeln över vassa kanter.
- Dra ut nätkontakten vid åskväder, och när TV-apparaten inte ska användas under en längre tid.



**O B S: Utsätt apparaten aldrig för regn eller fukt för att minimera risken för brand och elektriska stötar. Håll TV-apparaten borta från stänk- och droppvatten, och ställ inga med vätska fyllda föremål på TV-apparaten.**

**HÄNVISNING | Placera inga öppna värmekällor (ugnar, stearinljus m m) i närheten av eller ovanpå TV-apparaten!**

## VIKTIGA SÄKERHETSINSTRUKTIONER

**Denna apparat motsvarar alla aktuella säkerhetsbestämmelser.**

**Följande säkerhetstips ska avhålla användaren från lätt sinnig användning och därav följande faror.**

- Fastän denna apparat har tillverkats med största noggrannhet och har genomgått en sträng slutkontroll, innan den lämnade fabriken, finns precis som vid alla andra elektriska apparater möjligheten, att problem kan uppstå. Vid rökutveckling, kraftig värmeökning samt vid alla andra onaturliga symptom måste apparaten omedelbart kopplas bort från nätet.
  - Säkerställ tillräcklig ventilation från apparaten! Ställ aldrig upp apparaten i närheten av eller under ett draperi!
  - Nätstickproppen eller apparatens stickpropp används för att koppla bort apparaten från elnätet och bör alltid vara åtkomlig utan problem.
  - Apparaten får endast anslutas till en strömförsörjning, som motsvarar den strömförsörjningen, som finns angiven på typskylten på apparatens baksida. Anslut apparaten aldrig till någon annan typ av strömförsörjning.
  - Nätstickkuttaget bör befinna sig i närheten av apparaten och vara lättåtkomligt.
  - För att förhindra överbelastning av nätstickkuttaget, där TV-apparaten är ansluten, bör inte för många andra apparater anslutas till samma uttag.
  - Håll gnagare borta från apparaten. De tycker om att gnaga på nätkabeln.
  - Håll i stickproppen, när du drar ut nätkabeln ur eluttaget. Dra aldrig i själva nätkabeln, eftersom den kan skadas och orsaka kortslutning.
  - Ställ upp apparaten så, att ingen kan snubbla över nätkabeln.
  - Placera aldrig tunga föremål ovanpå elkabeln, eftersom den kan skadas av det.
  - Var uppmärksam på, att små barn inte kan nå nätkabeln, eller dra ut den för att förhindra personskador.
  - Ställ inte upp apparaten i närheten av värmekällor. Apparatens hölje och nätkabeln kan skadas av värme.
  - Bildskärmen är av plast, som kan spricka och falla av, om den skadas. Plocka försiktigt upp vassa plasticsplittar för att förhindra personskador.
  - Undvik att ställa upp apparaten på ytor, som inte är stabila eller jämna.
  - För att skydda apparaten mot åsknedslag måste den kopplas bort från nätet, och antennen dras ut.
- Varning:** Rör inte vid RF-antennkontakten.
- Koppla för säkerhets skull bort apparaten från nätet, om du lämnar bostaden för en längre tid.
  - I inkopplat skick blir apparaten varm. Placera inga filter eller andra täckande föremål på apparaten för att förhindra överhettning. Täck aldrig över ventilationshålen. Ställ inte upp apparaten i närheten av värmekällor. Undvik direkt solstrålning mot apparaten. Lämna ett fritt utrymme av 5 cm (2") mot omgivningen vid uppställning i en hylla.



- Håll vatten och fukt borta från apparaten. Använd apparaten inte i våt eller fuktig miljö, t ex i badrum, ett ångkök eller i närheten av en simbassäng.
- Använd apparaten inte, om fukt-kondensation kan uppstå.
- Samtliga reparationer får endast utföras av kvalificerad fackpersonal.
- Öppna aldrig TV-apparaten. Reparationer, som inte har utförts av kvalificerad personal, kan vara orsak till brand.
- Vätskor, som har kommit in i apparaten, kan orsaka allvarliga skador. Stäng av apparaten, och koppla bort den från elnätet. Kontakta återförsäljaren eller kundservice.
- Ta aldrig bort säkerhetsskydd. Det finns varken manövreringsbara eller underhållskrävande delar inuti apparaten. Du skulle förlora rätten till garantikrav! Apparaten får endast underhållas av tillverkarens serviceavdelning!
- Bildskärmen får aldrig utsättas för slag eller skakningar, eftersom det skulle skada de interna kopplingskretsarna. Var försiktig med fjärrkontrollen och låt den inte falla ner.
- Placera aldrig heta föremål eller öppen eld i omedelbar närhet av TV-apparaten.
- Rengör TV-apparaten med en mjuk trasa. Använd aldrig lösningsmedel eller oljebaserade vätskor. För borttagning av envisa fläckar kan man använda en fuktig trasa med utspätt rengöringsmedel.
- Företaget Reimo Reisemobil-Center GmbH ansvarar inte för laddning av visat internet-innehåll. Var god kontrollera internet-uppkopplingens hastighet.
- Förklara för dina barn, hur användningen på internet fungerar, och låt dem inte leka med apparaten oövervakade. Företaget Reimo ansvarar inte för visat innehåll på internet.

### **HÖRLURAR-VARNING**

Avlyssning av musik med hög volym kan orsaka permanent hörsel-förlust. Ställ därför inte in ljudnivån för högt, när du lyssnar på musik med hörlurar på, i synnerhet inte, om du lyssnar under längre tid.

### **OM UPPSTÄLLNINGSPLETSEN**

Ställ upp TV-apparaten på en plats utan direkt solstrålning eller starka ljuskällor. För behagligt TV-tittande rekommenderas mjuk, indirekt belysning. Använd gardiner eller rullgardiner / jalousier för att förhindra direkt solljus mot bildskärmen. Ställ upp TV-apparaten på en stabil och jämn yta. Det förhindrar, att apparaten kan falla ner. Ställ upp TV-apparaten så, att inga föremål kan komma in i apparaten. Se till, att inget kan påverka apparaten och monitorn, eftersom det kan orsaka skador.

## 2. PRODUKTBESKRIVNING

### Apparatens framsida

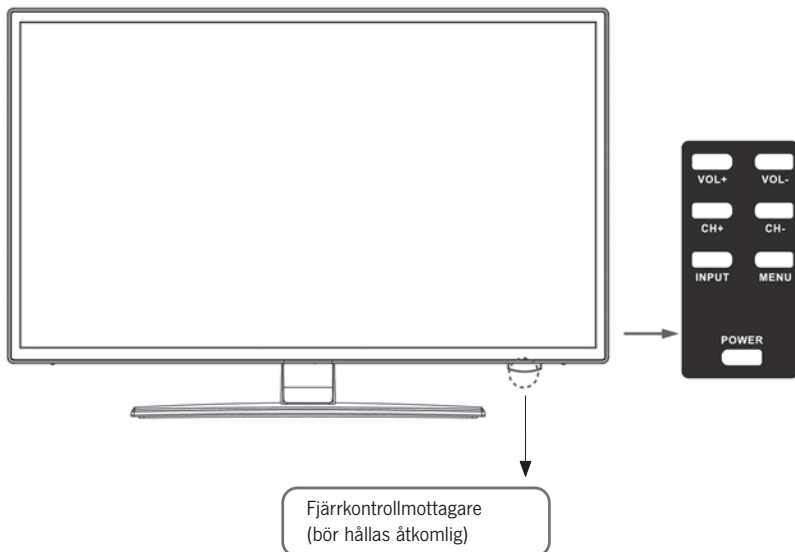

#### Beskrivning av tryckknappar och deras funktion på TV-apparaten:

- INPUT** Visar ingångskällan. Knappen «OK» för menystyrning
- MENU** Öppna / stäng menyn på OSD-bildskärmen
- CH+/-** Koppla program framåt och bakåt
- VOL+/-** Högre / svagare ljudvolym
- POWER** Kopplar in / ur TV-apparaten [standby]

## 3. ANSLUTNINGAR

## Apparatens baksida

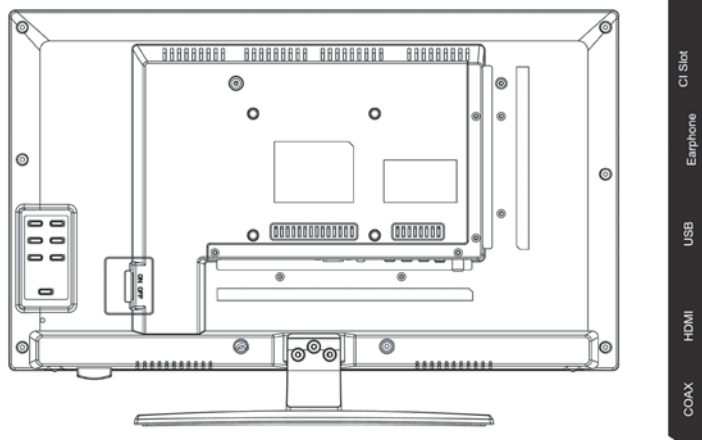

DC	PC Audio	VGA	RJ45	AV	L	R	TV1 (T2 HD/T/C)	TV2 (S2)
<b>DC</b>	Nätanslutning för nätdelen [12 V / 3 A]							
<b>PC AUDIO</b>	Anslutning för PC ljudutgång. Får endast användas i kombination med VGA-anslutning							
<b>VGA</b>	Anslutning för att använda TV-apparaten som PC-monitor. Anslut den analoga D-Sub 15Pin stickkontakten från din PC							
<b>RJ45</b>	Anslutning av Lan-kabeln för SMART-funktioner							
<b>AV / L / R</b>	AV utgång för anslutning av en extern AV apparat							
<b>TV1 (T2HD / C) kabel / antenn</b>	Anslutning av DVB-T antennen eller kabelanläggningen							
<b>TV2 (S2) Satellit</b>	Anslutning av satellit-anläggningen							
<b>COAX-S/PDIF</b>	Digital ljudutgång för anslutning av externa ljudapparater [t ex AV mottagare, ljudlimpor]							
<b>HDMI</b>	Anslutning av en extern HDMI-apparat [Blu-ray-spelare m m]							
<b>USB-BUSSNING</b>	Anslutning för USB-stickkontakter och hårddiskar [max 1 TB]							
<b>EARPHONE</b>	Anslutning för hörlurar							
<b>CI+ SLOT</b>	Kortfack för CI+ moduler för avkodning av spärrade TV-program / modulen ingår inte i leveransomfånget							

#### 4. FJÄRRMANÖVRERING

Fjärrkontrollen använder infraröda vågor (IR). Håll fjärrkontrollen så att den pekar mot LED-TV-apparatens framsida.

Om fjärrkontrollen befinner sig utom räckvidd resp utanför vinkeln, kan det hända, att fjärrkontrollen inte fungerar korrekt.



<b>POWER</b>	Omkoppling TILL / FRÅN (standby)
<b>MUTE</b>	Stumkoppling TILL / FRÅN
<b>FÄRGADE KNAPPAR</b>	Knappar för snabbval
<b>MUS-FUNKTION (GRÖN)</b>	Musmodus TILL / FRÅN
<b>SNABB BACKSPOLNING</b>	◀◀ USB
<b>SNABB FRAMSPOLNING</b>	▶▶ USB
<b>FÖREGÅENDE KAPITEL</b>	◀◀◀ USB
<b>NÄSTA KAPITEL</b>	▶▶▶ USB
<b>PLAY / PAUSE</b>	▶◼ USB
<b>STOP</b>	◼ USB
<b>NICAM/A2</b>	Byt ljudkanal
<b>SUBTITLE</b>	Aktivera / avaktivera undertitel
<b>TXT</b>	Koppla in / stäng av videotext
<b>CANCEL</b>	Avbryt funktion i textmodus
<b>REVEAL</b>	Visa eller dölj i Teletex-modus dolda ord
<b>EPG</b>	Visar program- och sändnings-information
<b>TV / RADIO</b>	TV / Radiomodus (DVB-S/T/C)
<b>FAV</b>	Öppna favoritlistan
<b>SLEEP</b>	Automatisk avstängning TILL / FRÅN



**DISP** Visa displayinformation

**INPUT** Hämta ingångskällor

**NAVIGATIONSKNAPPAR:**

**UPPÅT** ▲

**NEDÅT** ▼

**VÄNSTER** ◀

**HÖGER** ▶

**OK** Bekräfta menyinmatningar

**MENU** Öppna menyinställningar.

**EXIT** Stäng menyinställningar

**VOL (+ / -)** Högre / svagare volym

**HOME** 🏠 SMART TV öppna homesidan

**CH.L** Öppna programlistan

**CH ▲ / ▼** Koppla programmet framåt / bakåt

**SIFFROR (0–9)** Mata in programnummer

↺ Gå tillbaka till sista sändaren

**PICTURE** Koppla igenom bildmodus

**ASPECT** Ändra sidförhållande

**SOUND** Koppla igenom ljudmodus

## 5. GEMENSAMT GRÄNSSNITT / CI KORTFACK

Denna TV-apparat är utrustad med ett CI+-uttag och stödjer följande digitala standarder: DVB-T/T2HD, DVB-S/S2 och DVB-C

Gemensamt gränssnitt / kortfack

CI-uttaget (CI+) har utvecklats för att kunna arbeta med Conditional-Access-moduler (CAM) och Smart-kort, och därmed komma åt betal-TV och andra tjänster. Kontakta din leverantör för betal-TV för mer information om moduler och abonnemang.

### HÄNVISNING | Conditional-Access-moduler och Smart-kort säljs separat.

1. Stäng av din TV-apparat, innan du sätter in CI+ moduler i uttaget.
2. Skjut därefter in Smart-kortet i CI+-delen.

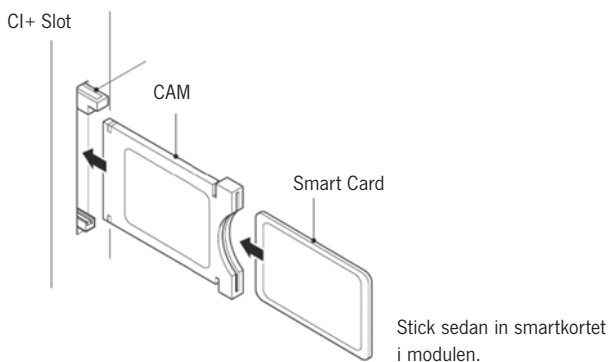

3. Koppla in TV-apparaten, och kontrollera, att DTV är valt som källa.
4. När CAM har identifierats, visas följande text på bildskärmen:  
»CI-modulen är insatt«. Vänta några sekunder, tills kortet är aktiverat.
5. Välj därefter önskat betal-TV-program.
6. Detaljerad information om det använda Smart-kortet visas.
7. Tryck på knappen [OK] för att hämta CI-menyn.  
I modulens handbok hittar du detaljer om inställningarna.
8. Om modulen tas bort, visas följande text på bildskärmen  
»CI-modul borttagen«.

## 6. INKOPPLING / AVSTÄNGNING AV TV-APPARATEN

Kontrollera, att nätkabeln är insatt och vippströmbrytaren aktiverad.

Koppla in apparaten med **[POWER]**-knappen på apparaten.

**HÄNVISNING | Apparaten har en vippströmbrytare, med vilken apparaten kan göras helt strömlös.**

**Att starta apparaten kan vid första försöket före nyinstallationen ta ca 30 sekunder.**

## 7. NYINSTALLATION

### Inkoppling av apparaten

Koppla in apparaten med knapparna på apparaten eller med fjärrkontrollen för att starta nyinstallationen och apparatens inställningar.

1. Kontrollera, att vippströmbrytaren står på »TILL«.
2. Tryck på apparatens eller fjärrkontrollens **[POWER]**-knapp för att koppla in apparaten.

### Språk

Välj önskat menyspråk.

1. Med knapparna [ ▲ ▼ ] navigerar du i menyn och kan välja önskat språk.
2. Med knappen **[OK]** bekräftar du det valda språket.
3. Med knappen [ ► ] bekräftar du inmatningen och kommer till nästa meny punkt »Tidszon«.

### Tidszon

Välj önskad tidszon för att ställa in tiden.

1. Med knapparna [ ▲ ▼ ] navigerar du i menyn och kan välja önskad tidszon.
2. Med knappen **[OK]** bekräftar du den önskade tidszonen.
3. Med knappen [ ► ] kommer du till nästa meny punkt »Nätverk«.
4. Med knappen [ ◀ ] kommer du till den sista menypunkten »Språk«.

### Nätverk

För att efter nyinstallationen komma åt innehållet i SMART-TV måste du välja ditt nätverk och ansluta apparaten till ditt nätverk. Om din W-LAN är säkrad med ett lösenord eller en nätverksnyckel, behövs de för att sammankoppla apparaterna.

**HÄNVISNING | Om du inte väljer något nätverk, kan du hoppa över nätverksinställningen med knappen [ ► ].**

**Nätverkets konfiguration kan också ställas in vid annan tidpunkt.**

1. Med knapparna [ ▲ ▼ ] navigerar du i menyn och kan välja önskat nätverk.
2. Med knappen [OK] bekräftar du nätverket.
3. Mata in ditt nätverkslösenord / W-LAN-nyckeln med den på bildskärmen visade knappatsen, och gå sedan till »Färdig«.
4. Tryck två gånger på knappen [ ▼ ] för att komma till menypunkten »Anslut«.
5. Tryck på [OK]-knappen för att bekräfta inmatningen.
6. Tryck på knappen [ ► ] för att komma till nästa meny punkt »Plats«.
7. Med knappen [ ◀ ] kommer du till den sista meny punkten »Tidszon«.

#### **Plats**

Välj, hur TV-apparaten ska ställas upp. Du kan välja mellan hemma och affär.

1. Tryck på knapparna [ ▲ ▼ ] för att navigera i menyn.
2. Med knappen [OK] kan du välja önskad meny punkt.
3. Med knappen [ ► ] kommer du till nästa meny punkt »Hjärtligt välkommen«.
4. Med knappen [ ◀ ] kommer du till den sista meny punkten »Nätverk«.

#### **Hjärtligt välkommen**

Välj, om du efter inställningen vill komma till »TV-modus« eller till »Smart- TV-modus«.

1. Med knapparna [ ▲ ▼ ] navigerar du i menyn och väljer uppställningsplats.
  2. Med knappen [OK] väljer du önskad meny punkt.
  3. Med knappen [ ► ] kommer du till önskad modus.
- Gå till »TV-modus« för att komma åt DVB-C, DVB-T/T2HD eller satellitområdet.
- Gå till »Smart-TV-modus« för att komma åt innehållet i Smart-TVn.
4. Med knappen [ ◀ ] kommer du till den sista meny punkten »Plats«.



### Smart-TV-modus

Anslut nyinstallationen, och gå till Smart-TV-översikten.

1. Välj meny punkt med knapparna [**▲▼**].
2. Bekräfta inmatningen med [**OK**]-knappen.
3. Med knappen [**▶**] avslutar du nyinstallationen och kommer till »Smart-TV-modus«.

### TV-modus

Anslut nyinstallationen, och gå till tunerinställning. Här kan du starta automatisk kanalsökning för olika mottagningsenheter:

DVB-S/S2 = Satellit  
DVB-C = Kabel  
DVB-T/T2HD = Markbunden

1. Apparaten kopplar automatiskt om till DVB-T-modus.
2. Du kan växla driftläge med knappen [**INPUT**].
3. Välj mellan »DVB-C / DVB-T / DVB-S« med hjälp av knapparna [**▲▼**].
4. Bekräfta inmatningen med [**OK**]-knappen.

### 8. VAL AV MOTTAGNINGSKÄLLA

I menyn »Mottagningskällor« kan du välja mellan DVB-S (Satellit) / DVB-C (Kabel) / DVB-T (jordbunden) och andra ingångar.

Till SMART-TV-modus kommer du med knappen [**Home** 

1. Med knappen [**INPUT**] öppnas menyn med mottagningskällor.
2. Med knapparna [**▲▼**] kan du välja önskad källa.
3. Med knappen [**OK**] bekräftar du inmatningen och byter till den valda källan.
4. Med knappen [**EXIT**] kan du stänga menyn.

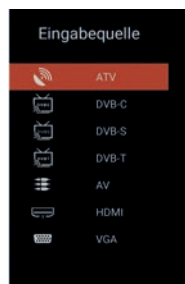

## 9. SMART TV ÖVERSIKT

I Smart-TV:ns översikt finns ett stort urval av aktuella videos, appar, aktuellt väder och menyinställningar, som är sorterade i kategorier.

**HÄNVISNING | Innehållet finns till förfogande, om apparaten via nätverket är ansluten till internet.**

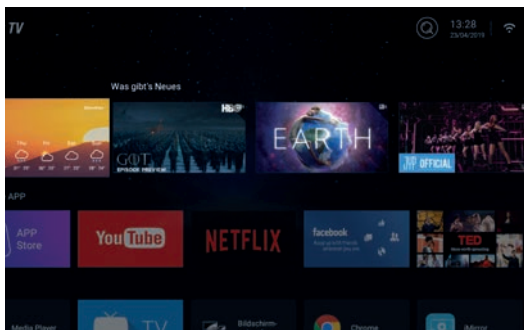

1. Med **[HOME]**-knappen kommer du till »Smart TV översikt«.
2. Med knapparna **[▲▼◀▶]** kan du navigera i menyn.
3. Tryck på knappen **[OK]** för att bekräfta valet och öppna önskat innehåll.
4. Med knappen **[EXIT]** stänger du en funktion och går tillbaka till föregående meny punkt.

Smart-TV-översikten är uppdelad i följande kategorier:

Väder | Nytt | Särskild APP | APPAR | Musik | Sport | Inställningar.

**HÄNVISNING | Väder, Nytt, Särskild APP, APPAR, Musik och Sport visar innehållet på internet, sorterat efter kategorier. Företaget Reimo Reisemobil-Center GmbH ansvarar inte för laddningshastigheten av visat internet-innehåll. Var god kontrollera internet-uppkopplingens hastighet.**

## 10. SATELLIT-INSTÄLLNINGAR

I denna meny kan du göra automatiska satellitsökningar och andra diverse satellitinställningar.

1. Tryck på knappen **[INPUT]** för att komma till menyn inmatningskällor.
2. Med knapparna **[▲▼]** navigerar du i menyn och väljer meny punkten DVB-S.
3. Tryck på knappen **[OK]** för att bekräfta valet och växla till satellit-modus.
4. Med knapparna **[▲▼]** väljer du mellan «Standard-kanallista» och »Satellite Scan«.

Följande inställningsmöjligheter finns till förfogande i menyerna:

### Standard-kanallista

Välj meny punkten »Standard-kanallista«, om du inte vill göra någon sökning utan ladda den förinstallerade kanallistan.

### Satellite Scan

Välj meny punkten »Satellite Scan« för att komma till satellit-inställningar. Meny är uppdelad i tre spalter (satellit / transponder / satellit-inställningar).

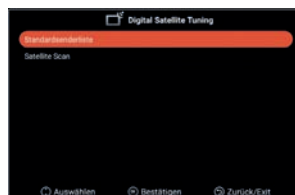

Alldeles till vänster finns alla listade satelliter. I mitten finns tillhörande transponder och alldeles till höger LNB-inställningen.

**Sökning [Blå]** ■

1. Med knapparna [▲▼◀▶] navigerar du i menyn och väljer önskad satellit/ transponder.
2. Med knappen [OK] markerar du den önskade satelliten eller transpondern.
3. Tryck på knappen [Blå] för att komma till sökning av inställningar.
4. Gå till »Inmatning« och tryck på knappen [OK] för att starta sökningen.



**Sökmodus:** Standardsökning/ blind sökning/ nätverk sökning

**Kanaltyp:** Alla kanaler/ fria kanaler

**Servicetyp:** Alla kanaler/ DTV/ radio

**Bekräfta:** Startar automatisk sökning.

**Nytt [Gul]** ■

Lägg till en ny satellit eller transponder i listan.

1. Med knapparna [◀▶] navigerar du i satellit- eller transponderlistan.
2. Tryck på den [Gula] knappen i satellitlistan för att lägga till en satellit.
3. Tryck på den [Gula] knappen i transponderlistan för att lägga till en transponder.
4. Mata in satellitens eller transponderns data.
5. Gå till »Bekräfta« och tryck på knappen [OK] för att överta inställningen och lägga till transpondrar och satelliter.

Följande inställningsmöjligheter finns till förfogande i menyn:

### Satellit

Satellitens namn:	Mata in den valda satellitens namn med hjälp av fjärrkontrollen och knappsatsen på skärmen.
Längdgrad riktning:	Välj inriktning. »East« eller »West«
Längdgradvinkel:	Mata in vinkeln med hjälp av fjärrkontrollen och knappsatsen på skärmen.
Band:	Välj mellan »C« och »Ku« band.
Bekräfta:	Sparar inställningarna och lägger till satelliten.

### Transponder

Frekvens:	Mata in frekvensen (t ex 11.494) med hjälp av fjärrkontrollen och knappsatsen på skärmen.
Symbol (ks/s):	Mata in symbolhastigheten (t ex 22.000) med hjälp av fjärrkontrollen och knappsatsen på skärmen.
Polaritet:	Välj polaritet: V = vertikal eller H = horisontell
Bekräfta:	Sparar inställningarna och lägger till transpondern.

### Radera [Röd] ■

Radera befintliga transpondrar eller satelliter ur satellit- och transponderlistan.

1. Med knapparna [**▲▼◀▶**] väljer du en transponder eller satellit, som ska raderas.
2. Med knappen [**OK**] väljer du en satellit eller transponder.
3. Tryck på den [**Röda**] knappen för att radera en satellit eller transponder.
4. Bekräfta säkerhetskontrollen med [**OK**]-knappen för att bekräfta raderingen eller tryck på [**EXIT**]-knappen för att avbryta raderingen.

**Bearbetning [Grön] ■**

Bearbeta en befintlig transponder eller satellit i listan.

1. Med knapparna [▲▼◀▶] väljer du en satellit eller transponder för bearbetning.
2. Tryck på den [Gröna] knappen för att komma till menyn för bearbetning av satelliter och transpondrar.
3. När inställningarna är gjorda gå till »Bekräfta«, och tryck på knappen [OK] för att överta bearbetningen av satelliten eller transpondern.

**Inställningsmöjligheter****Satellit**

Satellitens namn:	Mata in den valda satellitens namn med hjälp av fjärrkontrollen och knappsatsen på skärmen.
Längdgrad riktning:	Välj inriktning. »East« eller »West«
Längdgradvinkel	Mata in vinkeln med hjälp av fjärrkontrollen och knappsatsen på skärmen.
Band:	Välj mellan »C« och »Ku« band.
Bekräfta:	Sparar inställningarna och lägger till satelliten.

**Transponder**

Frekvens:	Mata in frekvensen (t ex 11.494) med hjälp av fjärrkontrollen och knappsatsen på skärmen.
Symbol (ks/s):	Mata in symbolhastigheten (t ex 22.000) med hjälp av fjärrkontrollen och knappsatsen på skärmen.
Polaritet:	Välj polaritet: V = vertikal eller H = horisontell
Bekräfta:	Spara inställningarna och lägger till Transpondern.

## 11. LNB-INSTÄLLNINGAR

I LNB-inställningar kan diverse inställningar för korrekt inställning av din satellitanläggning göras.

**HÄNVISNING | Bearbetning av inställningarna rekommenderas endast för erfarna användare. För enkla satellitanläggningar med LNB är inställningarna förkonfigurerade och behöver endast mycket sällan anpassas.**

1. Tryck på knappen **[Meny]**, och gå till menypunkten »Kanal«.
2. Bekräfta inmatningen med **[OK]**-knappen.
3. Navigera till menypunkten «Satellite Scan» och bekräfta med **[OK]**-knappen.
4. Gå till menypunkten »Satellite Scan« och bekräfta med **[OK]**-knappen.
5. Gå till spalten längst till höger, och gör önskade inställningar.

### Följande menypunkter finns till förfogande:

LNB-typ:	09750/10600, 09750/10750, 05150, 05750, 09750, 10600, 10750, 11300, 11475, manuell inmatning
LNB-spänning:	TILL, 18V, 13V, FRÅN
22 KHz:	Automatisk, TILL, FRÅN
Tonburst:	FRÅN, BurstA, BurstB
DiSeqC1.0:	FRÅN, LNB1, LNB2, LNB3, LNB4
DiSeqC1.1:	FRÅN, LNB1 – LNB16
Unicable:	FRÅN, TILL
IF frekvens:	(Kan endast användas, om Unicable står på »On«) Manuell inmatning.
SatPosition:	(Kan endast användas, om Unicable står på »On«) SatA, SatB.

## 12. DVB-T / T2HD INSTÄLLNINGAR

I denna meny kan en automatisk DVB-T / T2HD sökning eller en manuell avstämning göras.

1. Tryck på knappen **[INPUT]** för att komma till menyn inmatningskällor.
2. Med knapparna **[▲▼]** navigerar du i menyn och väljer menypunkten »DVB-T«.
3. Tryck på knappen **[OK]** för att bekräfta valet och växla till DVB-T-modus.
4. Välj uppställningsland, och välj sedan mellan »automatisk sökning« och »manuell DVB-sökning« för att starta automatisk eller manuell sökning.
5. När sökningen är klar, startar den först hittade kanalen.

<b>Land:</b>	Välj uppställningsland.
<b>Automatisk sökning:</b>	Startar automatisk sökning. Bekräfta den efterföljande förfrågan, om sökningen ska startas med <b>[OK]</b> -knappen för att starta sökningen. Tryck på knappen <b>[EXIT]</b> om sökningen inte ska startas.
<b>Manuell DVB-sökning:</b>	Menyn öppnas för digital manuell avstämning.

**Följande inställningar finns till förfogande för menypunkten »Manuell DTV-sökning«.**

<b>Kanal:</b>	Välj önskad kanal. Frekvensen anpassas automatiskt.
<b>Frekvens (MHz):</b>	Välj önskad frekvens. Kanalen anpassas automatiskt.
<b>Bandbredd (MHz):</b>	Justera bandbredden.
<b>Start:</b>	Startar manuell sökning.

**HÄNVISNING | Digital manuell avstämning rekommenderas endast för erfarna användare.**

**För att använda aktiva 5V antenner måste menypunkten »5V antensspänning« i menyn »Konfiguration« kopplas om till »TILL«.**



### 13. DVB-C INSTÄLLNINGAR

I denna meny kan en automatisk DVB-C sökning eller en manuell avstämning göras.

1. Tryck på knappen **[INPUT]** för att komma till menyn inmatningskällor.
2. Med knapparna **[▲ ▼]** navigerar du i menyn och väljer meny punkten »DVB-C«.
3. Tryck på knappen **[OK]** för att bekräfta valet och växla till DVB-C-modus.
4. Välj uppställningsland och därefter »Automatisk sökning« för att hitta alla kanaler.
5. När sökningen är klar, startar den först hittade kanalen.

**Land:** Välj uppställningsland.  
**Automatisk sökning:** Startar automatisk sökning. En fråga visas, om sökningen ska startas.  
**[OK]**-knappen: Automatisk sökning utförs.  
**[EXIT]**-knappen: Automatisk sökning utförs inte.

**Manuell DVB-sökning:** Meny öppnas för digital manuell avstämning.

**Följande inställningar finns till förfogande för meny punkten »Manuell DTV-sökning«.**

**Kanal:** Välj önskad kanal.  
Frekvensen anpassas automatiskt.  
**Frekvens (MHz):** Välj önskad frekvens.  
Kanalen anpassas automatiskt.  
**Modulation:** Automatisk, 16 QAM, 32 QAM, 64 QAM, 128 QAM, 256 QAM  
**Symbolhastighet:** Automatisk, manuell inmatning  
**Start:** Startar manuell sökning.

**HÄNVISNING | Digital manuell avstämning rekommenderas endast för erfarna användare.**

#### 14. BEARBETNING AV KANALLISTA

I denna meny kan kanallistan förskjutas, kanaler raderas, funktioner hoppas över, spärras eller favoriter bestämmas.

1. Tryck på [MENY]-knappen.
2. Med knapparna [▲▼◀▶] kan du navigera i menyn.
3. Välj menypunkten «Kanal».
4. Gå till »Bearbeta kanal« och tryck på [OK]-knappen för att välja meny punkt.
5. Med de färgade knappar [RÖD/GRÖN/GUL/BLÅ] kan du välja önskad funktion för bearbetning av kanallistan.

**HÄNVISNING | Bakom kanalen finns spalten »Funktion«. Här visas kanalens status. Om kanalen är spärrad, hoppas den över, eller den är inställd som favorit.**

##### **Radering [RÖD]:**

1. Välj kanalen, som ska raderas med knapparna [▲▼].
2. Tryck på den [RÖDA] knappen för att radera kanalen.
3. De efterföljande kanalerna flyttas uppåt i listan.
4. Upprepa stegen 1 och 2, tills alla önskade kanaler är raderade.

##### **Överhoppning [GRÖN]:**

1. Välj en kanal, som ska hoppas över med knapparna [▲▼].
2. Tryck på den [GRÖNA] knappen för att markera den kanal, som ska hoppas över.
3. En symbol visar, att kanalen hoppas över vid omkopplingen.
4. För att kanalen inte ska koppas över igen, välj en kanal, som hoppas över, och tryck på den [GRÖNA] knappen.
5. Symbolen ändras.
6. Då hoppas kanalen inte längre över.

##### **Växling [GUL]:**

1. Tryck på den [GULA] knappen, och välj en kanal, som ska bytas ut mot en annan med hjälp av knapparna [▲▼].
2. Tryck på [OK]-knappen för att välja kanalen.
3. Tryck på [▲▼]-knappen för att gå till önskad programplats.
4. Tryck på [OK]-knappen för att spara kanalen på önskad sändningsplats.
5. Kanalerna byter programplats.
6. Upprepa stegen 1 – 4, tills kanalerna står i önskad ordning.

**HÄNVISNING | Kanalerna förväxlas vid rörelse.**

**Spärrning [BLÅ]:**

1. Välj en kanal, som ska spärras med hjälp av knapparna [▲▼].
2. Tryck på den [BLÅA] knappen för att markera den kanal, som ska spärras.
3. För att kanalen inte ska spärras, välj en kanal som är märkt med spärrsymbolen, och tryck på den [BLÅA] knappen.

**HÄNVISNING | För att spärra en kanal, måste menypunkten****»Systemspärr« stå på »TILL«. Menypunkten finns under****»Meny > Funktion > Systemspärr«.****Favoriter [FAV]**

1. Välj en kanal, som ska sparas som favorit med hjälp av knapparna [▲▼].
2. Tryck på knappen [FAV] för att spara den valda kanalen som favorit.
3. Upprepa stegen 1 och 2, tills alla valda kanaler är sparade som favoriter.

**Öppna favoritlistan**

1. Tryck på [FAV]-knappen för att öppna favoritlistan.
2. I favoritlistan navigerar man med knapparna [▲▼].
3. Med knappen [OK] kan du koppla om till önskad kanal.
4. Med knappen [EXIT] kan du gå ur menyn.

**15. MENY**

Tryck på [MENY]-knappen för att komma till menyn.

I menyn finns följande menypunkter till förfogande:

Bild | Ljud | Kanal | Funktion | Konfiguration

1. Med knappen [MENY] kommer du till apparatens meny.
2. Med knapparna [▲▼] kan du navigera i menyn.
3. Med knappen [OK] bekräftas inmatningen.
4. Med knappen [EXIT] kommer du tillbaka till den senaste menypunkten eller stänger menyn.



## 16. BILD MENY

Välj menypunkten »Bild« för att komma åt olika bildinställningar och för att personifiera TV-bilden.

1. Tryck på [**Meny**]-knappen.
2. Med knapparna [**▲▼◀▶**] kan du navigera i menyn.
3. Gå till menypunkten »Bild« och bekräfta med [**OK**]-knappen.
4. Med knappen [**EXIT**] kommer du tillbaka till den senaste menypunkten eller stänger menyn.

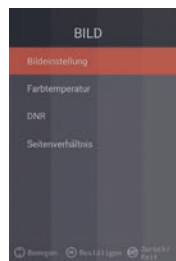

### Bildinställning

Välj en av de förinställda bildprofilerna eller gå till 'användare' för att själv ställa in TV-bilden. Följande menypunkter finns till förfogande: Standard | Dynamisk | Mild | Användare [Manuell inställning]

### Användare [Manuell inställning]

Om du har valt profilen användare, kommer du åt följande möjligheter för bildinställning: Ljusstyrka | Kontrast | Färg | Skärpa

### Färgtemperatur

Välj önskad färgtemperatur.

Följande menypunkter finns till förfogande: Varm | Normal | Kall

### DNR

Med denna meny kan du välja dynamisk brusreducering.

Följande menypunkter finns till förfogande:

FRÅN | Låg | Medel | Hög | Automatisk

### Sidförhållande

Ställ in önskat sidförhållande för att anpassa TV-bilden till TV-apparaten.

Följande menypunkter finns till förfogande:

Automatisk | 16:9 | 4:3 | ZOOM 1 | ZOOM 2

## 17. LJUDMENY

Välj menypunkten »Ljud« för att komma åt olika ljudinställningar och för att personifiera TV-ljudet.

1. Tryck på [**Meny**]-knappen.
2. Med knapparna [**▲▼◀▶**] kan du navigera i menyn.
3. Gå till menypunkten »Ljud« och bekräfta med [**OK**]-knappen.
4. Med knappen [**EXIT**] kommer du tillbaka till den senaste menypunkten eller stänger menyn.

### Klangläge

Välj en av de förinställda ljudprofiler eller gå till »användare« för att själv ställa in TV-ljudet. Följande menypunkter finns till förfogande: Standard | Film | Musik | Användare [Manuell inställning]

### Användare (Manuell inställning)

Om du har valt profilen »Användare« kommer du åt följande ljudinställningar: 100Hz | 200Hz | 400Hz | 1 KHz | 2,5 KHz | 5 KHz | 16 KHz

### Balans

Ställ in balansen för att förskjuta ljudutmatningen från den vänstra till den högra högtalaren.

Ställ in balansen på -50 för att stänga av den högra högtalaren.

Ställ in balansen +50 för att stänga av den vänstra högtalaren.

### AVL

Menypunkten anpassar ljudstyrkeövergången automatiskt från TV-sändningar till reklam. TILL | FRÅN

### Digital-audio utmatning

Ställ in den digitala audio-utmatningens format för anslutning till externa apparater. Följande menypunkter finns till förfogande i menyn:

Automatisk | PCM | FRÅN

### Bildtolkning

Denna menypunkt kopplas »TILL« eller »FRÅN« för att hjälpa människor med dålig syn.

Menypunkten läser TV-innehållet, om kanalen visar det. Följande menypunkter finns till förfogande:

AD FRÅN | TILL: TILL- / FRÅN-koppling av bildtolkning.

AD-pegel: Ställ in pegeln på, hur hög bildtolkningen ska vara.

## 18. KANALMENY

Välj menypunkten »Kanal« för att komma åt olika kanalinställningar och för att ställa in dem.

1. Tryck på **[Meny]**-knappen.
2. Med knapparna **[▲▼◀▶]** kan du navigera i menyn.
3. Gå till menypunkten »Kanal« och bekräfta med **[OK]**-knappen.
4. Med knappen **[EXIT]** kommer du tillbaka till den senaste menypunkten eller stänger menyn.

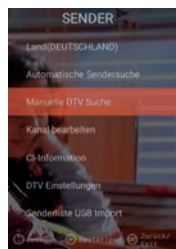

## SATELLIT

Land	Gör satellitinställningen för uppställningslandet.
Satellite Scan	Starta den automatiska kanalsökningen och gör inställningarna. För ytterligare information se under punkt 10. Bearbetning av satelliten.
Bearbetning av kanalen	Bearbeta kanallistan och anpassa den till dina favoriter. För ytterligare information se under punkt 14. Bearbetning av kanallistan.
CI-information	Menypunkten innehåller information om den använda CI-modulen och det insatta Smart-kortet.
DTV-inställningar	Anpassa »Undertext-språk«, »Undertext-typ« och »Audio-typ« till denna meny.

## DVB-C | DVB-T | T2 HD

Land	Ställ in uppställningslandet för inställningen av DVB-C eller DVB-T/T2HD.
Automatisk kanalsökning	Starta inställningsmenyn för automatisk kanalsökning. För ytterligare information se under punkt 12 eller 13. »DVB-C/T-inställningar«
Manuell DTV-sökning	Bearbeta kanallistan och anpassa den till dina favoriter. För ytterligare information se under punkt 14. »Bearbetning av kanallistan«
Bearbetning av kanalen	Menypunkten innehåller information om den använda CI-modulen och det insatta Smart-kortet.
CI-information	Anpassa »Undertext-språk«, »Undertext-typ« och »Audio-typ« till denna meny.
DTV-inställning	Anpassa »Undertext-språk«, »Undertext-typ« och »Audio-typ« till denna meny.
Kanallista USB-import	Importerera exporterade kanaldata.
Kanallista USB-export	Exportera den inställda kanallistan för säkerhets skull.

## 19. FUNKTIONSMENY

Välj menypunkten »Funktion« för att komma åt »Teletext-språk«, »Systemspärr« och »Automatisk avstängning«.

1. Tryck på **[Meny]**-knappen.
2. Med knapparna **[▲▼◀▶]** kan du navigera i menyn.
3. Gå till menypunkten »Funktion« och bekräfta med **[OK]**-knappen.
4. Med knappen **[EXIT]** kommer du tillbaka till den senaste menypunkten eller stänger menyn.

### Teletext-språk

Ställ in Teletext-språk. Följande menypunkter finns till förfogande i menyn:

Västeuropa | Östeuropa | Ryssland | Arabien

### Systemspärr:

Välj en menypunkt, och mata in standardlösenordet 0000.

TILL | FRÅN: Gå till menypunkt »TILL« för att komma till följande menypunkt:

Barnsäkring: Ställ in barnsäkringen på önskad nivå.

Ändring av lösenord: Ändra lösenordet.

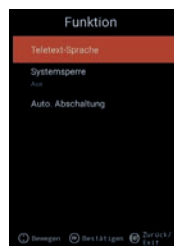

### HÄNVISNING | Standardlösenordet lyder: 0000

### Automatisk avstängning:

Ställ in tiden, när TV-apparaten automatiskt ska kopplas om till standbyläge, när ingen manövrering sker eller ingen signal ligger an.

Följande menypunkter finns till förfogande i menyn:

FRÅN | 1 timme | 2 timmar | 3 timmar | 4 timmar

## 20. KONFIGURATIONSMENY

Välj menypunkten »Konfiguration« för att göra diverse inställningar och ställa in apparaten.

1. Tryck på [**Meny**]-knappen.
2. Med knapparna [**▲▼◀▶**] kan du navigera i menyn.
3. Gå till menypunkten »Konfiguration« och bekräfta med [**OK**]-knappen.
4. Med knappen [**EXIT**] kommer du tillbaka till den senaste menypunkten eller stänger menyn.

### OSD-tid

Ställ in tiden, efter vilken menyn stängs automatiskt, om ingen inmatning sker. Följande valmöjligheter finns till förfogande i menyn: FRÅN | 10s | 20s | 30s | 40s | 50s | 60s [uppgifter i sekunder].

### Timer för sovläge

Ställ in tiden, när apparaten ska stängas av automatiskt. Följande valmöjligheter finns till förfogande i menyn: FRÅN | 15 min | 30 min | 60 min | 90 min | 120 min | 180 min [uppgifter i minuter].

### Uppställningsplats

Välj uppställningsplats. Följande valmöjligheter finns till förfogande i menyn: Hemma | affär

### Snabb inställning

Välj menypunkten för att kunna ställa in TV-apparaten efter snabbt på varandra följande frågor. Efter inställningen befinner du dig i den valda tunerinställningen för att kunna starta en automatisk eller en manuell sökning.

### 5V antensspänning [endast iDVB-T-menyn]

I menyn kan sätta 5V antensspänningen för aktiva antenner på »TILL« | »FRÅN«.

»FRÅN« Använd en passiv DVB-T-antenn, och sätt menypunkten på »FRÅN«. 5V aktiva antenner kan då inte längre användas.

»TILL« Använd en aktiv DVB-T-antenn, och sätt menypunkten på »TILL«. Om menypunkten »TILL« är inkopplad, utmatas en 5V spänning för aktiva antenner ut från »TV 1« utgången.

**HÄNVISNING | Gå till meny punkt »TILL«, om en aktiv- antenn ska kunna användas.**



## 21. INSTÄLLNINGAR AV SMART TV

1. Om du är i »Smart TV gränssnittet«, tryck på knapparna [**▲▼**] och gå till »Inställningar«.
2. Tryck på [**OK**]-knappen för att bekräfta inställningen.
3. I menyn navigerar du med knapparna [**▲▼◀▶**].
4. Med knappen [**OK**] bekräftas inmatningen.
5. Med knappen [**EXIT**] kommer du tillbaka till den sista meny punkten.

Följande meny punkter finns till förfogande i menyn:

Nätverksinställning | Tidsinställning | Konfiguration | Systeminformation



## 22. NÄTVERKSINSTÄLLNING AV SMART TV

Här visas den aktuella nätverksförbindelsen eller nätverksförbindelsen skapas.

1. I menyn navigerar du med knapparna [▲▼◀▶]
2. Med knappen [OK] bekräftas inmatningen.
3. Med knappen [EXIT] kommer du tillbaka till den sista meny punkten.

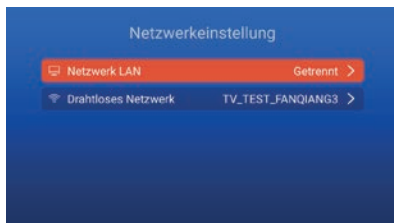

### Nätverket LAN

Du kan sammankoppla apparaten med en LAN-kabel med nätverket. Stick då in en LAN-kabel, som kommer från ditt nätverk, i uttaget »RJ45« på TV-apparaten, och välj meny punkten »Nätverket LAN«. Ditt nätverk visas, och du kan ansluta dig till nätverket. Eventuellt får du också en förfrågan om lösenord.

### Trådlöst nätverk

1. Alternativt kan du också ansluta dig trådlöst via W-LAN till ditt nätverk.
2. Gå då till meny punkten »Trådlöst nätverk«.
3. Se till, att meny punkten »Trådlös omkoppling« står på »TILL« annars är W-LAN funktionen avstängd.
4. Därefter väljer du ditt nätverk ur listan och matar in ditt nätverks lösenord / nätverkskod, så att apparaten kan anslutas till ditt nätverk och du kan komma åt internet-innehållet.

**HÄNVISNING | Om ditt trådlösa nätverk inte visas i listan, måste du kontrollera inställningarna på din router.**

**Du kan också lägga till ett nätverk manuellt via meny punkten »Lägg till nätverk «.**

**Företaget Reimo Reisemobil-Center GmbH ansvarar inte för laddningshastigheten av visat internet-innehåll.**

**Var god kontrollera internet-uppkopplings hastighet.**

### 23. TIDSINSTÄLLNING AV SMART TV

I menyn kan olika datum- och tidsinställningar göras.

1. I menyn navigerar du med knapparna [▲▼◀▶]
2. Bekräfta inmatningen med »OK«-knappen.
3. Med knappen [EXIT] kommer du tillbaka till den sista meny punkten.
4. Följande meny punkter finns till förfogande i menyn:

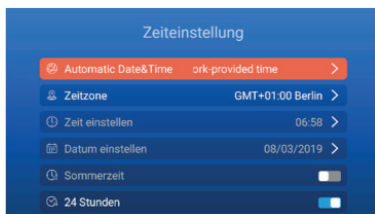

#### Automatisk inställning av datum & tid:

Ange sättet, hur tid och datum ska ställas in.

Nätverkstid | Förinställd tid / FRÅN (manuell inställning)

#### Tidszon

Ställ in tidszonen. Den finns endast till förfogande, om »Nätverkstid« eller »FRÅN« har ställts in under föregående meny punkt.

#### Tidsinställning

Ställ in klockslaget. Tiden står endast till förfogande, om meny punkten.

»Automatisk inställning av datum & tid« är inställd på »FRÅN«.

#### Inställning av datum

Ställ in datum. Tiden står endast till förfogande, om meny punkten »Automatisk inställning av datum & tid« är inställd på »FRÅN«.

#### Sommartid

»Sommartiden« ställs in automatiskt beroende av datumet.

#### 24 timmar

Gå till meny punkten »TILL«, för att få en 24-timmars-klockvisning.

Gå till meny punkten »FRÅN«, för att få en 12-timmars-klockvisning.

## 24. KONFIGURATION AV SMART TV

I menyn kan du återställa olika språkinställningar för hantering av applikationer eller apparaten till fabriksinställning.

1. I menyn navigerar du med knapparna [▲▼◀▶].
2. Med knappen [OK] bekräftas inmatningen.
3. Med knappen [EXIT] kommer du tillbaka till den sista meny punkten.

**Följande meny punkter finns till förfogande i menyn:**

### Språkinställningar

Ställ in önskat menyspråk.

### Inmatning av metod

Ställ in knappatsens design.

### Hantera applikationer

Meny punkten ger en överblick av installerade applikationer och visar, hur de kan avinstalleras.

### OTA uppdatering

Med denna option kan apparaten kontrolleras efter en programuppdatering.

### Återställning av system

Med denna meny punkt kan fabriksinställningarna återställas.

Alla meny punkter återställs till sin inställning vid leverans.

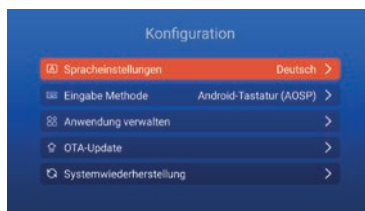

**HÄNVISNING | Apparaten stängs av efter en viss tid och kopplas därefter in igen. Proceduren kan ta några minuter. Därefter är apparaten i samma skick som vid nyinstallationen.**

## 25. SYSTEMINFORMATION AV SMART TV

Meny punkten »Systeminformation« innehåller uppgifter om CPU, GPU, RAM, ROM och tillgängliga ROM.



## 26. EPG

1. Tryck på knappen **[EPG]** på fjärrkontrollen för att öppna EPG-meny.
2. Navigera i menyn med knapparna **[▲▼◀▶]**.
3. I EPG-meny visas kanaler och sändningar med start- och slutuppgift. Informationen visas för upp till 7 dagar framåt.

**HÄNVISNING | Företaget Reimo kan inte påverka den visade informationen. Den visade informationen kommer direkt från sändaren. EPG finns endast till förfogande för DVB-S | T | C**

## 27. USB MEDIEÅTERGIVNING

1. Tryck på **[HOME ↵]**-knappen för att komma till »SMART TV-gränssnittet«.
2. Navigera till kategorin »APPAR« och välj »Media Player«.
3. Med Media Player kan du visa »Foton«, »Musik« och »Videos«.
4. Välj mellan »Foton« | »Musik« | »Videos«.
5. Välj mappen, där den önskade återgivningsfilen finns.
6. Välj filen, och starta återgivningen med knappen **[OK]**.
7. Under uppspelningen kan du styra återgivningen med den infällda menyn.
8. Med knappen **[EXIT]** kommer du tillbaka till föregående meny eller stänger av Media Player-meny.

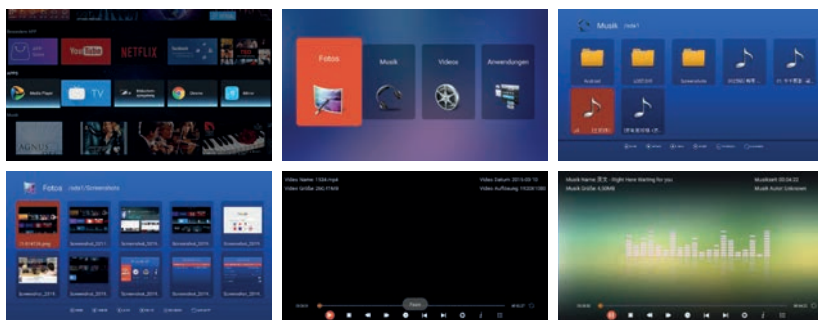

**28. TEKNISKA DATA FÖR USB-ANSLUTNING**

USB-utspänning	5V/500 mA / Smartphones och apparater, som behöver installeras, visas inte.
USB sticker	max 1 TB
Extern hårddisk (HDD)	max 1 TB
Formatering	FAT och NTFS

**USB-format med stöd..**

Media	Format	Codec   Video	Ljud	Kommentar
FILM	.avi	MJPEG	MP3, WMA AAC, PCM	Max upplösning: 1.280x720 Max Frame rate: 60 fps Max datahastighet: 20 Mbps
		Xvid, MPEG-4, H.265 WMV9/VC-1		Max upplösning: 1.920x1.080
	.mp4 .MPEG4	MPEG-2, MPEG-4, H265, 265, Xvid, MJPEG	MP3 AAC, PCM	Max Frame rate: 60 fps Max datahastighet: 150 Mbps
	.ts / .trp	MPEG-1, MPEG-2, H.265, VC-1	MP1, MP2 MP3, AAC	
	.mpg .mpeg	MPEG-1, MPEG-2	MP1, MP2 MP3, AAC PCM	
	.mkv	MPEG-2/4, H.265, Xvid, RV30, RV40, VC-1	MP3, AAC, PCM, COOK	
	.mov	MPEG-4, H.265, MJPEG	AAC, PCM	
	.dat	MPEG-1	MP2, MPEG	
	.vob	MPEG-2	MP1, MP2, MP3, PCM	
	.rm, rmvb	RV30, RV40	AAC, COOK	Max upplösning: 1.920x1.080
FOTO	.jpg	---		Max upplösning: 13.986x4.000
	.jpeg	---		
	.bmp	---		Max upplösning: 3.648x2.736 Pixeldjup: 8/24 / 32 bit
	.png	---		Max upplösning: 3.648x2,736
MUSIK	.mp3		MP3	
	AAC		MPEG2 AAC (AAC-LC) MPEG4 AAC-LC	
	M4A			
	.WMA		WMAV7/V8/V9	
Förbehåll för misstag och tekniska ändringar				

## 29. ENKEL PROBLEMLÖSNING

Om bildskärmen inte fungerar, eller om kapaciteten försämras kraftigt, måste bildskärmen kontrolleras enligt följande anvisningar: Kontrollera dessutom anslutna apparater för att spåra orsaken till felet. Om bildskärmen ändå inte fungerar som förväntat, bör kundsupportavdelningen kontaktas.

### Ingen ström

- Kontrollera anslutningarna på TV-apparaten och på externa apparater.
- Kontrollera, att vippströmbrytaren står på »TILL«.

### Ingen bild eller inget ljud

- Kontrollera, att TV-apparaten är ansluten till elnätet och inkopplad.
- Kontrollera, att antennen är ansluten.
- Byt till ett annat program.

### Dålig bildkvalitet

- Kontrollera, att antennen är korrekt ansluten.
- Kontrollera, att kanalen är korrekt anpassad.
- Ändra bildinställningarna: Ljusstyrka, färg, bildskärpa, kontrast, färgnyans.
- Kontrollera, att TV-apparaten inte står i närheten av andra elektriska apparater, som kan orsaka radiofrekvensstörningar.

### Ingen färg

- Anpassa färginställningarna.
- Kontrollera, att det valda programmet visas i färg.
- Kontrollera, att kanalen är korrekt anpassad.

### TV-apparaten reagerar inte på fjärrkontrollen

- Kontrollera, att inga hinder finns mellan fjärrkontrollen och TV-apparaten.
- Kontrollera, att fjärrkontrollen befinner sig inom räckvidd.
- Kontrollera, att fjärrkontrollens batterier inte är urladdade.

Denna TV-apparat är avsedd för privat bruk och klassas som ofarlig i fråga om elektromagnetiska vågor. Därför kan du använda apparaten på alla platser inklusive bostadsområden.

## 30. DATABLAD

Apparattyp	CARBEST 49881	CARBEST 49883
Bildskärmens storlek	18,5" [47 cm]	21.5" [55 cm]
Display-typ	LED-display [pixelklass 1]	
Effektförbrukning »TILL« enligt EN 62087	17 W	22 W
Genomsnittlig årsförbrukning	25 kWh	32 kWh
Effektförbrukning standby	0,5 W	
Upplösning	1.366x768	1.920x1.080
Sidförhållande	16:9	
Kontrast	3.000:1	4.000:1
Ljusstyrka	200 cd/m <sup>2</sup>	200 cd/m <sup>2</sup>
Färger	16,7 M färger	
Betraktningvinkel	Horisontellt: 170° / vertikalt: 160°	
TV funktion	TV-standard	BG, DK, I, L/L
	Kanaler (ATV/DVB-T/C/S)	100 / 1.000 [T+C] / 5.000 [S]
	Videotext (ATV / DTV)	1.000 / 1.000 sidor
Anslutningar	DC 12 Volt ingång	1
	PC AUDIO IN	1
	VGA	1
	RJ45	1
	AV	1
	DVD-T2/T/C	1
	DVB-S2	1
	COAXIAL OUTPUT	1
	HDMI	1
	USB	2
	Hörlurar utgång	1
CI+ SLOT	1	
OSD-språk	Engelska / tyska   franska / mm	
AUDIO-utgång	2x3 Watt	2x3 Watt
Totalvikt	3,55 KG	4,15 KG
Vikt endast apparat [inklusive stödfot]	2,55 KG	3,10 KG
Spänningsförsörjning	DC 12V / 3A, 24V / 1,5A	
Effektförbrukning MAXIMALT	36 W	
Max luminansförhållande i %	< 75%	
Kvicksilverhalt i mg / innehåller bly	0,0 mg / ja	
VESA	100 mm x 100 mm	
Apparatens mått utan stödfot: (B/D/H) mm	436,1 x 42,7 x 258,5	501,3 x 44,6 x 296,3
Mått med stödfot: (B/D/H) mm	436,1 x 179,3 x 303,8	501,3 x 179,3 x 341,7

**HÄNVISNING:** Förbehåll för ändring av design och specifikationer, även utan föränmälan.



**31. INFORMATION OM LAGRING OCH FUNKTION**

Luftfuktighet lagring och användning	<80 %
Lagringstemperatur	-10 °C till +60 °C
Användningstemperatur	0 °C till 40 °C

**32. FÖRENKLAD EU-FÖRSÄKRAN OM ÖVERENSSTÄMMELSE**

Härmed intygar Reimo Reisemobil-Center GmbH, att sändaranläggningen av typ CB19iTV | CB22iTV motsvarar EU-direktivet 2014/5.

Försäkran om överensstämmelse kan beställas vid behov.

[technikinfo@reimo.com](mailto:technikinfo@reimo.com)

### 33. GARANTIVILLKOR

Garantitiden är 36 månader. Undantagna från garantin är förslitningsdelar och icke läsbara / befintliga serienummer liksom skador, som orsakats genom felaktig manövrering och / eller olämplig användning, genom användning av reservdelar, som inte är i originalutförande, olämpliga förpackningar eller någon annan olämplig anledning, som inte kan härledas från Carbest »produkter«.

Beakta ovillkorligen varningarna i användningsinstruktionen. Vid reklamation ska apparaten – om möjligt – skickas i originalförpackningen och med kompletta tillbehör samt ett foljebrev med uppgift om din adress och telefon- / fax-nummer och / eller E-mail-adress och en kopia av inköpskvittot fraktfritt (avsändaren betalar frakten) till den ovan angivna adressen. Icke fraktfria paket tas inte emot. Företaget Reimo Reisemobil-Center GmbH ansvarar inte för transportskador på apparater, som inte skickas i originalförpackningen! Vid kvarvarande frågor ber vi dig att kontakta oss under ovannämnda adress, telefonnummer eller mailadress, innan apparaten skickas tillbaka. En del problem kan också lösas genom servicesupport per telefon eller E-mail.

### ANSVARSBEGRÄNSNINGAR

Reimo ansvarar i inget fall för sekundärskador, följdskador eller indirekta skador, kostnader, utgifter, användningsbortfall eller vinstbortfall. Det angivna försäljningspriset för produkten utgör det motsvarande beloppet för Reimos ansvarsbegränsning.

**Vi önskar dig mycket glädje med din Carbest-apparat!**

#### 34. ANVISNINGAR FÖR AVFALLSHANTERING

Elektriska och elektroniska apparater liksom batterier innehåller material, komponenter och substanser, som kan vara skadliga för miljön, om avfallsmaterialet – kasserade gamla elektroniska apparater liksom batterier – inte hanteras korrekt.

Elektriska och elektroniska apparater liksom batterier är märkta med en överstruken soptunna, se bilden. Denna symbol betyder, att gamla elektriska och elektroniska apparater liksom batterier inte får kastas tillsammans med hushållsavfall, utan måste lämnas in separat.

Ändförbrukaren måste lämna in urladdade batterier på motsvarande uppsamlingsstationer. På så sätt garanteras, att batterierna återvinns enligt gällande lag och inte kan orsaka miljöskador.

I städer och kommuner finns uppsamlingsstationer, där gamla elektriska och elektroniska apparater samt batterier kan lämnas in kostnadsfritt för recykling, alternativt sker avhämtning. Ytterligare information lämnas av kommunförvaltningen på orten.



**INNHOLDSFORTEGNELSE**

1. Sikkerhetsinformasjon .....	269
2. Produktbeskrivelse .....	272
3. Tilkoblinger .....	273
4. Fjernbetjening .....	274
5. Common Interface / CI-spor .....	276
6. Slå TV-en på / av .....	277
7. Første installasjon .....	277
8. Velge mottakskilde .....	279
9. Smart TV-overflate .....	280
10. Satellittinnstillinger .....	281
11. LNB-innstillinger .....	285
12. DVB-T / T2HD-innstillinger .....	286
13. DVB-C-innstillinger .....	287
14. Bearbeide kanalliste .....	288
15. Meny .....	289
16. Bildemeny .....	290
17. Lydmeny .....	291
18. Kanalmeny .....	292
19. Funksjonsmeny .....	293
20. Konfigurasjonsmeny .....	294
21. Innstillinger Smart TV .....	295
22. Nettverksinnstilling Smart TV .....	296
23. Tidsinnstilling Smart TV .....	297
24. Konfigurasjon Smart TV .....	298
25. Systeminfo Smart TV .....	298
26. EPG .....	299
27. USB-mediegjengivelse .....	299
28. Tekniske data USB-tilkobling .....	300
29. Enkel problemløsning .....	301
30. Datablad .....	302
31. Informasjon om lagring og drift .....	303
32. Forenklet EU-konformitetserklæring .....	303
33. Garantibetingelser .....	304
34. Avhendingsopplysninger .....	305

## TUSEN TAKK FOR AT DU HAR BESTEMT DEG FOR VÅRT PRODUKT.

Vennligst les denne bruksanvisningen nøye før du tar apparatet i bruk, og oppbevar bruksanvisningen for senere bruk.

### 1. SIKKERHETSINFORMASJON

#### Viktige sikkerhetshenvisninger – Vennligst les dem nøye før bruk.

Ta hensyn til sikkerhetshenvisningene på baksiden av TV-en.



Henvisning for å forebygge elektrisk støt. Ikke fjern noen deksler og ingen deler av apparatet som skal vedlikeholdes av serviceavdelingen. Sørg for at apparatet vedlikeholdes av kvalifisert fagpersonale.



Dette symbolet viser til viktige betjenings- / serviceanvisninger for dette apparatet i bruksanvisningen.



Dette symbolet viser til fare for et elektrisk støt på grunn av livsfarlig spenning i dette apparatet.

#### Overhold følgende anvisninger:

- Ikke bruk denne TV-en i nærheten av vann.
- Bruk kun en litt fuktig klut til rengjøringen.
- Ikke dekk til noen ventilasjonsåpninger.
- Still inn apparatet i henhold til den medleverte hurtigguiden og denne bruksanvisningen.
- Sørg for at nettkabelen hverken klemmes eller at det trækkes på den, spesielt ved pluggen ved stikkontakten eller på DC-inngangen.
- Unngå å legge nettkabelen over skarpe kanter.
- Dra ut TV-ens stikkontakt når det er tordenvær eller den ikke skal brukes i lengre tid.



**Obs.: apparatet må aldri utsettes for regn eller fuktighet, for å unngå risikoen for brann eller elektrisk støt. TV-en må holdes unna vannsprut og vanddrypp, og det må ikke plasseres gjenstander med vann på TV-en.**

**HENVISNING | Ikke plasser noen åpne varmekilder (ovner, stearinlys etc.) i nærheten av eller på TV-en.**

## VIKTIGE SIKKERHETSHENVISNINGER

**Dette apparatet er i samsvar med alle aktuelle sikkerhetsbestemmelser. Sikkerhetsrådene nedenfor skal advare brukeren mot lettsindig bruk og farer i forbindelse med det.**

- Selv om dette apparatet er produsert med størst omhu og testet i en streng sluttkontroll før det forlater fabrikkene, kan det oppstå problemer som ved alle andre elektriske apparater. I tilfelle røykutvikling, sterk varmeutvikling eller ethvert annet unaturlig fenomen tar du apparatets plugg ut av stikkontakten.
  - Sørg for tilstrekkelig ventilasjon rundt apparatet. Aldri plasser apparater i nærheten av eller under en gardin.
  - Nettpluggen eller apparatpluggen brukes for å koble apparatet strømløst, og bør til enhver tid være tilgjengelig uten problemer.
  - Apparatet må kun kobles til en strømforsyning som tilsvarer strømforsyningen som er angitt på merkeplaten på baksiden av apparatet. Apparatet må aldri kobles til en annen type strømforsyning.
  - Stikkontakten bør være i nærheten av apparatet og må være lett tilgjengelig.
  - For å unngå overlast på stikkontakten der TV-en er tilkoblet bør du ikke koble til for mange andre apparater samtidig.
  - Hold gnagere unna apparatet. De elsker å gnage på nettkabler.
  - Hold i pluggen når du drar nettkabelen ut av stikkontakten. Du må aldri dra i selve strømkabelen, den kan skades og forårsake en kortslutning.
  - Plasser apparatet slik at ingen kan snuble over strømkabelen.
  - Du må aldri plassere tunge gjenstander på strømkabelen fordi den kan skades.
  - For å unngå personskader må du passe på at barn hverken kan nå eller dra ut strømkabelen.
  - Ikke plasser apparatet i nærheten av varmekilder. TV-ens deksler og strømkabelen kan skades av varmepåvirkningen.
  - Skjermen er av plast som kan sprekke når den skades. For å forebygge personskader må skarpe plastsplinter fjernes forsiktig.
  - Apparatet må plasseres på et fast og jevnt underlag.
  - For å beskytte apparatet mot lynnedslag må du dra ut stikkontakten og fjerne antennepluggen.
- Advarsel:** Ikke ta på RF-antennepluggen.
- Av sikkerhetsmessige årsaker må du dra ut stikkontakten hvis du ikke oppholder deg i boligen din i lengre tid.
  - Apparatet blir varmt når det er slått på. For å unngå overoppheting må du aldri tildekke apparatet. Du må aldri tildekke ventilasjonsåpningene. Apparatet må aldri plasseres i nærheten av varmekilder. Unngå direkte solbestråling av apparatet. Sørg for en avstand på 5 cm (2") mot veggene når du plasserer det i en hylle.

- Apparatet må ikke utsettes for vann eller fuktighet. Ikke bruk apparatet i våte eller fuktige omgivelser som f.eks. et badrom, eller et kjøkken med mye vanndamp eller i nærheten av et svømmebasseng.
- Ikke bruk apparatet hvis det kan oppstå mye kondens.
- Alle typer reparasjoner må kun utføres av kvalifisert fagpersonale.
- Du må aldri åpne apparatet. Reparasjoner, som ikke er utført av kvalifisert fagpersonale, kan forårsake brann.
- Væsker, som har kommet inn i apparatet, kan forårsake alvorlige skader. Slå av apparatet og dra ut stikkkontakten. Ta kontakt med forhandleren eller kundeservice.
- Du må aldri fjerne sikkerhetsdeksler. Det er ingen deler inni apparatet som kan brukes eller som trenger service. Dette medfører at du mister garantien. Service på apparatet må kun utføres av produsentens service.
- Du må aldri slå på eller riste skjermen, dette kan skade de interne kretsene. Vær forsiktig med fjernstyringen, og ikke la den falle ned.
- Du må aldri plassere TV-en rett i nærheten av varme gjenstander eller åpne flammer.
- Rengjør apparatet med en myk klut. Du må aldri bruke løsemidler eller væsker på oljebasis. Er det vanskelige flekker kan du bruke en fuktig fille med et uttynnet rengjøringsmiddel.
- Firma Reimo Reisemobil-Center GmbH er ikke ansvarlig for nedlastingen av viste internettinnhold. Vennligst kontroller hastigheten til internettilgangen din.
- Lær barna dine korrekt internettbruk, og ikke la barna dine leke alene med apparatet. Firma Reimo er ikke ansvarlig for internettinnholdet.

#### **ADVARSELSHENVISNINGER HODETELEFONER**

Å lytte på høy musikk kan medføre tap av hørselen. Ikke slå på for høyt lydnivå når du hører på musikk med hodetelefoner, spesielt når du gjør det over lengre tid.

#### **PLASSERINGSSTED**

Plasser TV-en på et sted uten direkte solbestråling eller sterke lyskilder. For en behagelig TV-titting anbefales et mykt, indirekte lys. For å forebygge direkte sollys på skjermen anbefales gardiner eller rullegardinger / sjalusier. Plasser TV-en på en fast og jevn flate. Dette hindrer at apparatet veltet. Plasser TV-en slik at ingen gjenstander kan falle på apparatet. Pass på at ingenting kan påvirke apparatet og skjermen, da dette kan medføre skader.

## 2. PRODUKTBESKRIVELSE

### Apparatfront

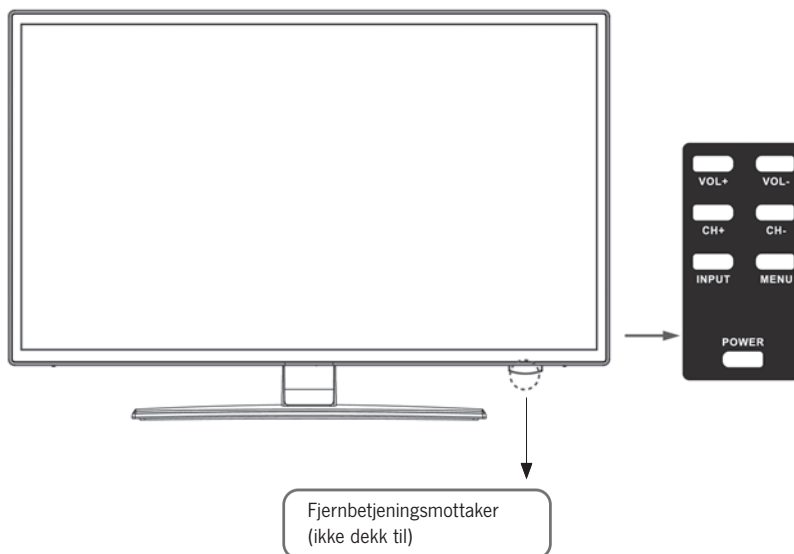

#### Beskrivelse av tastene på TV-en og deres funksjon:

- INPUT** Viser inngangskildene. «OK»-tasten for menystyringen
- MENY** Åpne / lukke OSD-skjermmenyen
- CH+/-** Velge neste eller forrige kanal
- VOL+/-** Høyere / lavere
- POWER** Slår TV-en på /av [standby]



## 3. TILKOBLINGER

## Apparat-bakside

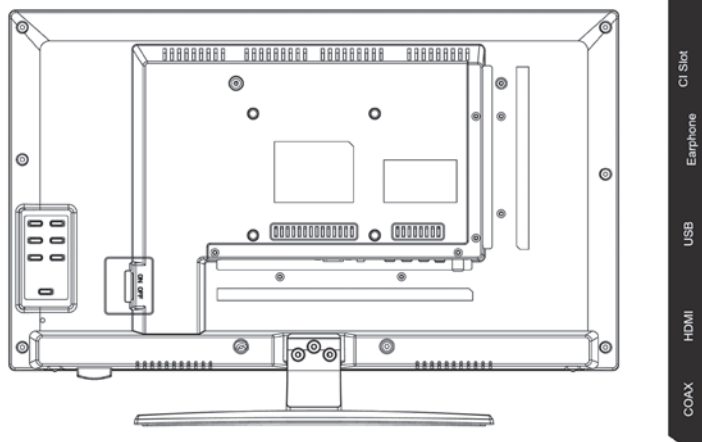

DC	PC Audio	VGA	RJ45	AV	L	R	TV1 (T2 HD/T/C)	TV2 (S2)
<b>DC</b>	Nettilkobling for nettdel [12V / 3A]							
<b>PC AUDIO</b>	Tilkobling for PC audio utgang. Kan kun brukes i kombinasjon med VGA-tilkoblingen							
<b>VGA</b>	Tilkobling for å bruke TV-en som PC-skjerm. Tilkoble D-Sub 15 pins analogplugg til PC-en din							
<b>RJ45</b>	Lan-kabelens tilkobling for SMART-funksjonene							
<b>AV/L/R</b>	AV-utgang for tilkobling av et eksternt AV-apparat							
<b>TV1 (T2HD/C) kabel/antenne</b>	Tilkobling av DVB-T-antennen eller kabelanlegget							
<b>TV2 (S2)-satellitt</b>	Tilkobling til satellittanlegget							
<b>COAX-S/PDIF</b>	Digital audio-utgang for tilkobling av eksterne audioapparater [f.eks. AV-receiver, soundbars]							
<b>HDMI</b>	Tilkobling av et eksternt HDMI-apparat [Blu-ray-player etc.]							
<b>USB-BØSSING</b>	Tilkobling til USB-minnepinner og harddisker [maks 1 TB]							
<b>EARPHONE</b>	Tilkobling for hodetelefoner							
<b>CI+ SLOT</b>	Spor for CI+-moduler for dekoding av sperrede TV-programmer / moduler er ikke inkludert i levering							

#### 4. FJERNBETJENING

Fjernbetjeningen bruker infrarøde bølger (IR). Hold fjernbetjeningen mot forsiden av LED-TV-en.

Hvis fjernbetjeningen er utenfor rekkevidden hhv. vinkelen, kan det hende at fjernbetjeningen ikke virker korrekt.



<b>POWER</b>	På / av (standby)-kobling
<b>MUTE</b>	Lyd på / av
<b>FARGEDE TASTER</b>	Hurtigvalgssystem
<b>MAUS-FUNKSJON (GRØNN)</b>	Musmodus på / av
<b>RASKT TILBAKE</b>	◀◀ USB
<b>RASKT FOROVER</b>	▶▶ USB
<b>FORRIGE KAPITTEL</b>	◀◀◀ USB
<b>NESTE KAPITTEL</b>	▶▶▶ USB
<b>PLAY/PAUSE</b>	▶   USB
<b>STOP</b>	■ USB
<b>NICAM/A2</b>	Bytte audiokanal
<b>SUBTITLE</b>	Aktivere / deaktivere teksting
<b>TXT</b>	Slå på / av videotekst
<b>CANCEL</b>	Avbryte funksjon i tekstmodus
<b>REVEAL</b>	Vise eller skjule skjulte ord i Teletex-modus
<b>EPG</b>	Viser program- og kanalinformasjon
<b>TV/RADIO</b>	TV/radiomodus (DVB-S/T/C)
<b>FAV</b>	Åpne favorittliste
<b>SLEEP</b>	Slå av automatisk på / av



<b>DISP</b>	Vise displayopplysninger
<b>INPUT</b>	Hente opp inngangskilder
<b>NAVIGASJONSTASTER:</b>	
<b>OPP</b>	▲
<b>NED</b>	▼
<b>VENSTRE</b>	◀
<b>HØYRE</b>	▶
<b>OK</b>	Bekreft menyinnstillinger
<b>MENY</b>	Åpne menyinnstillinger
<b>EXIT</b>	Lukke menyinnstillinger
<b>VOL (+/-)</b>	Høyere / Lavere
<b>HOME</b>	Åpne SMART TV hjemmeside
<b>CH.L</b>	Åpne programliste
<b>CH ▲ / ▼</b>	Velg neste eller forrige program
<b>TALL (0-9)</b>	Taste inn programnummer
	Gå til bake til forrige kanal
<b>PICTURE</b>	Gå gjennom bildemoduser
<b>ASPECT</b>	Endre sideforhold
<b>PICTURE</b>	Gå gjennom bildemoduser

## 5. COMMON INTERFACE / CI-SPOR

Denne TV-en er utstyrt med et CI+-spor og støtter følgende digitale standarder: DVB-T/T2HD, DVB-S/S2 og DVB-C Common Interface / spor

CI-sporet (CI+) ble designet for å ta imot Conditional-Access-moduler (CAM) og smartkort, og for dermed å ha tilgang til betal-TV og andre tjenester. Ta kontakt med din betal-TV-tjenesteyter for å få mer informasjon om moduler og abonnementer.

### HENVISNING

**Conditional-Access-moduler og smartkort selges separat.**

1. Slå av TV-en før du setter CI+-moduler inn i CI-sporet.
2. Etterpå skyver du smartkortet inn i CI+-modulen.

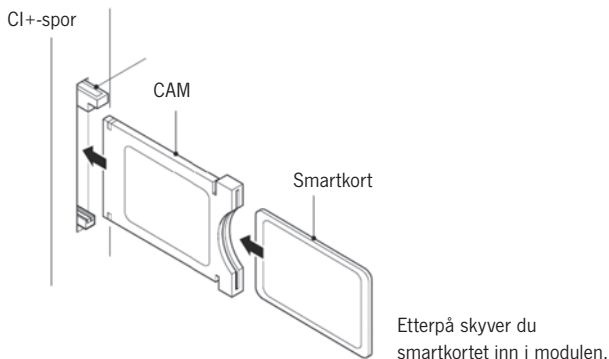

3. Så på TV-en og sjekk om DTV er valgt som kilde.
4. Gjenkjennes CAM, vises følgende tekst på skjermen: »CI-modul satt inn«. Vent noen sekunder til kortet er aktivert.
5. Nå velger du det ønskede betal-TV-programmet.
6. Det vises detaljert informasjon om det brukte smartkortet.
7. Trykk tasten [OK] for å hente opp CI-menyen. Detaljer om innstillingene finner du i modulens håndbok.
8. Hvis modulen er fjernet, vises følgende tekst på skjermen »CI-modul fjernet«.

## 6. SLÅ TV-EN PÅ / AV

Sjekk at strømkabelen er plagget inn og at vippebryteren er betjent.

Slå på apparatet med **[POWER]**-tasten på apparatet.

**HENVISNING | Apparatet har en vippebryter for å koble apparatet fullstendig strømløst.**

**Å slå på apparatet kan ved første gangs installasjon ta ca. 30 sekunder.**

## 7. FØRSTE GANGS INSTALLASJON

### Slå på apparatet

Slå på apparatet med tastene på apparatet eller med fjernbetjeningen for å starte apparatets første installasjon og for å stille inn apparatet.

1. Kontroller om vippebryteren står på «På».
2. Trykk **[POWER]**-tasten på apparatet eller på fjernbetjeningen for å slå på apparatet.

### Språk

Velg det ønskede menyspråket.

1. Med tastene [ ▲ ▼ ] navigerer du i menyen og velger det ønskede språket.
2. Med tasten **[OK]** bekrefter du det ønskede språket.
3. Med tasten [ ► ] bekrefter du inntastingen og kommer til neste meny punkt «Tidssone».

### Tidssone

Velg den ønskede tidssonen for å stille inn klokkeslettet.

1. Med tastene [ ▲ ▼ ] navigerer du i menyen og velger den ønskede tidssonen.
2. Med tasten **[OK]** bekrefter du den ønskede tidssonen.
3. Med tasten [ ► ] kommer du til neste meny punkt «Nettverk».
4. Med tasten [ ◀ ] kommer du til det siste meny punktet «Språk».

### Nettverk

For å ha tilgang til SMART TV-innholdet etter første gangs installasjon velger du nettverket ditt og kobler apparatet til nettverket ditt. Hvis din W-LAN er sikret med et passord, trengs det for å koble til apparatet.

## HENVISNING

Hvis du ikke kan velge et nettverk, kan du hoppe over nettverksinnstillingen med tasten [ ► ].

Nettverkskonfigurasjonen kan også innstilles senere.

1. Med tastene [ ▲ ▼ ] navigerer du i menyen og velger det ønskede nettverket.
2. Med tasten [OK] bekrefter du det ønskede nettverket.
3. Tast inn ditt nettverkspassordet/W-LAN-nøkkel med tastaturet på skjermen og gå til «Ferdig».
4. Trykk to ganger på tasten [ ▼ ] for å komme til meny punktet »Koble til«.
5. Trykk på [OK]-tasten for å bekrefte inntastingen.
6. Trykk to ganger på tasten [ ► ] for å komme til meny punktet »Sted«.
7. Med tasten [ ◀ ] kommer du til det siste meny punktet »Tidssone«.

## Sted

Velg hvor TV-apparatet skal plasseres. Du kan velge mellom hjemme og jobb.

1. Trykk på tastene [ ▲ ▼ ] for å navigere i menyen.
2. Med tasten [OK] velger du det ønskede meny punktet.
3. Med tasten [ ► ] kommer du til neste meny punkt »Hjertelig velkommen«.
4. Med tasten [ ◀ ] kommer du til det siste meny punktet »Nettverk«.

## Hjertelig velkommen

Velg om du ønsker å komme til »TV-modus« eller til »Smart TV-modus« etter innstillingen.

1. Med tastene [ ▲ ▼ ] navigerer du i menyen og velger det ønskede oppstillingsstedet.
2. Med tasten [OK] velger du det ønskede meny punktet.
3. Med tasten [ ► ] kommer du til den ønskede modusen.

Gå til »TV Modus« for å få tilgang til DVB-C, DVB-T/T2HD eller satellittområdet.

Gå til »Smart TV-modus« for å få tilgang til smart TV-innholdet.

4. Med tasten [ ◀ ] kommer du til det siste meny punktet »Sted«.

### Smart TV-modus

Avslutt første gangs installasjonen og gå videre til Smart TV-overflaten.

1. Velg menyunktet med tastene [**▲▼**].
2. Med tasten [**OK**] bekrefter du inntastingen.
3. Med tasten [**▶**] avslutter du første gangs installasjonen og kommer inn i »Smart TV-modusen«.

### TV-modus

Avslutt første gangs installasjonen og gå videre til tuner-innstillingen. Her kan du starte det automatiske kanalsøket for de forskjellige mottaksenheterne:

DVB-S/S2 = Satellitt  
 DVB-C = Kabel  
 DVB-T/T2HD = Terrestrisk

1. Apparatet skifter automatisk til DVB-T-modus.
2. Du kan skifte driftsmodusen med tasten [INPUT].
3. Velg mellom «DVB-C / DVB-T / DVB-S» med tastene [**▲▼**].
4. Bekreft inntastingen med [**OK**]-tasten.

### 8. VELGE MOTTAKSKILDE

I menyen »Mottakskilder« kan du velge mellom DVB-S (satellitt) / DVB-C (kabel) / DVB-T (terrestrisk) eller andre innganger.

Til SMART TV-modusen kommer du via [**Home** ]-tasten på fjernbetjeningen.

1. Med tasten [INPUT] åpner du menyen mottakskilder.
2. Med tastene [**▲▼**] velger du den ønskede kilden.
3. Med tasten [**OK**] bekrefter du inntastingen og går til den valgte kilden.
4. Med tasten [EXIT] kan du lukke menyen.



## 9. SMART TV-OVERFLATE

På Smart TV-overflaten finner du et stort utvalg aktuelle videoer, apper, det aktuelle været og menyinnstillingene sortert etter kategorier.

**HENVISNING | Innholdet er kun tilgjengelig hvis apparatet er forbundet med internettet via nettverket.**

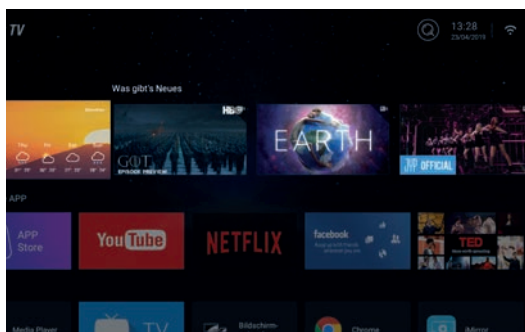

1. Med **[HOME]**-tasten kommer du til »Smart TV-overflaten«.
2. Med tastene **[▲▼◀▶]** kan du navigere i menyen.
3. Trykk på tasten **[OK]** for å bekrefte valget og for å åpne det ønskede innholdet.
4. Med tasten **[EXIT]** lukker du en anvendelse eller kommer tilbake til det siste menyunktet.

Smart TV-overflaten deles i følgende kategorier:

Vær | Nyheter | Spesiell APP | APPS | Musikk | Sport | Innstillinger

**HENVISNINGER | Vær, Nyheter, Spesiell APP, APPS, Musikk og Sport viser internettinnholdet sortert etter kategorier.**

**Firma Reimo Reisemobil-Center GmbH er ikke ansvarlig for nedlastingshastigheten av det viste internettinnholdet.**

**Vennligst kontroller hastigheten til internetttilgangen din.**



## 10. SATELLITTINNSTILLINGER

I denne menyen kan du foreta det automatiske satellitt-søket og diverse andre satellittinnstillinger.

1. Trykk på tasten **[INPUT]** for å hente opp menyen inngangskilder.
2. Med tastene **[▲ ▼]** navigerer du i menyen og velger menyunktet DVB-S.
3. Trykk på tasten **[OK]** for å bekrefte valget og for å komme til satellitt-modusen.
4. Med tastene **[▲ ▼]** velger du mellom »Standard kanalliste« og »Satellitt-skan«.

Følgende innstillingsmuligheter står til disposisjon i menyene:

### Standard kanalliste

Velg menyunktet »Standard kanalliste« hvis du ikke vil utføre et søk, og hvis du vil laste inn den forhåndsinstallerte kanallisten.

### Satellitt-skan

Velg menyunktet »Satellitt-skan« for å komme til satellittinnstillingene. Menyene deles i tre spalter (satellitt / transponder / satellittinnstillinger).



Helt til venstre finner du alle satellitter i listen. I midten de tilhørende transponderne, og helt til høyre LNB-innstillingen.

**Søk [Blå]** ■

1. Med tastene [▲▼◀▶] navigerer du i menyen og velger den ønskede satellitten/transponderen.
2. Med tasten [OK] velger du den ønskede satellitten eller transponderen.
3. Trykk på tasten [Blå] for å komme til søk-innstillingen.
4. Gå til «Inntasting» og trykk på tasten [OK] for å starte søk.



**Søkemodus:** Standard søk / blindt søk / nettverkssøk

**Kanaltype:** Alle kanaler / gratis kanaler

**Servicetype:** Alle kanaler / DTV / radio

**Bekreftede:** Starter automatisk søk.

**Ny [Gul]** ■

Legg en ny satellitt eller transponder til listen.

1. Med tastene [◀▶] navigerer du i satellitt- eller transponderlistene.
2. Trykk på den [Gule] tasten i satellittlisten for å legge til en satellitt.
3. Trykk på den [Gule] tasten i transponderlisten for å legge til en transponder.
4. Tast inn satellittens eller transponderens data.
5. Gå til »Bekreftede« og trykk på tasten [OK] for å overta innstillingene, og for å legge til transponderne eller satellittene.

**Følgende innstillingsmuligheter står til disposisjon i menyen:****Satellitt**

Satellittnavn:	Tast inn det ønskede satellittnavnet med fjernbetjeningen på det viste tastaturet.
Lengdegrad retning:	Velg himmelrettingen. »Øst« eller »Vest«
Lengdegrad vinkel:	Tast inn vinkelen med fjernbetjeningen på det viste tastaturet.
Bånd:	Velg mellom »C« og »Ku«-båndet.
Bekreft:	Lagrer innstillingene og legger til satellitter.

**Transponder**

Frekvens:	Tast inn frekvensen med fjernbetjeningen (f.eks. 11 494) på det viste tastaturet.
Symbol (ks/s):	Tast inn symbolraten med fjernbetjeningen (f.eks. 22 000) på det viste tastaturet.
Polaritet:	Velg polariteten: V = vertikal eller H = horisontal
Bekreft:	Lagrer innstillingene og legger til transponderen.

**Slette [Rød] **

Slett den eksisterende transponderen eller satellitten fra satellitt- og transponderlisten.

1. Med tastene [**▲▼◀▶**] velger du en transponder eller satellitt som skal slettes.
2. Med tasten [**OK**] velger du en satellitt eller transponder.
3. Trykk på den [**Røde**] tasten for å slette en satellitt eller transponder.
4. Bekreft sikkerhetsspørsmålet med [**OK**]-tasten for å bekrefte slettingen eller med [**EXIT**]-tasten for å avbryte slettingen.

**Bearbeide [Grønn] **

Bearbeid din eksisterende transponder eller satellitt fra listen.

1. Med tastene [**▲▼◀▶**] velger du en satellitt eller transponder for bearbeidingen.
2. Trykk på den [**Grønne**] tasten, for å komme til menyen for bearbeiding av satellittene og transponderne.
3. Når du har foretatt alle innstillingene går du til »Bekreft« og trykker på tasten [**OK**] for å overta bearbeidingen av satellitten eller transponderen.

**Innstillingsmuligheter****Satellitt**

Satellittnavn:	Tast inn det ønskede satellittnavnet med fjernbetjeningen på det viste tastaturet.
Lengdegrad retning:	Velg himmelrettingen. »Øst« eller »Vest«
Lengdegrad vinkel:	Tast inn vinkelen med fjernbetjeningen på det viste tastaturet.
Bånd:	Velg mellom »C« og »Ku«-båndet.
Bekreft:	Lagrer innstillingene og legger til satellitter.

**Transponder**

Frekvens:	Tast inn frekvensen med fjernbetjeningen (f.eks. 11 494) på det viste tastaturet.
Symbol (ks/s):	Tast inn symbolraten med fjernbetjeningen (f.eks. 22 000) på det viste tastaturet.
Polaritet:	Velg polariteten: V = vertikal eller H = horisontal
Bekreft:	Lagrer innstillingene og legger til transponderen.

## 11. LNB-INNSTILLINGER

I LNB-innstillingene kan du foreta diverse innstillinger for å stille inn ditt satellittanlegg på riktig måte.

**HENVISNING | Det anbefales at kun brukere med erfaring bearbeider innstillingene. Innstillingene er konfigurert for et enkelt Sat-anlegg med én LNB, og må tilpasses kun i ytterst sjeldne tilfeller.**

1. Trykk på tasten **[Meny]** og gå til menypunktet »Kanal«.
2. Bekreft inntastingen med **[OK]**-tasten.
3. Naviger til menypunktet »Satellitt-skan« og bekreft med **[OK]**-tasten.
4. Gå til menypunktet »Satellitt-skan« og bekreft med **[OK]**-tasten.
5. Naviger til spalten helt til høyre og foreta de ønskede innstillingene.

### Det finnes følgende menypunkter:

LNB-type:	09750/10600, 09750/10750, 05150, 05750, 09750, 10600, 10750, 11300, 11475, manuell inntasting
LNB-spenning:	På, 18V, 13V, av
22 KHz:	Auto, på, av
Tone-burst:	Av, burstA, burstB
DiSEqC1.0:	Av, LNB1, LNB2, LNB3, LNB4
DiSEqC1.1:	Av, LNB1 – LNB16
Unicable:	Av, på
IF frekv.:	(Kun disponibel når Unicable står på »On«) manuelle inntasting
SatPosisjon:	(Kun disponibel når Unicable står på »On«) SatA, SatB

## 12. DVB-T/T2HD-INNSTILLINGER

I denne menyen kan du foreta det automatiske DVB-T/T2HD-søket eller en manuell justering.

1. Trykk på tasten **[INPUT]** for å hente opp menyen inngangskilder.
2. Med tastene **[ ▲ ▼ ]** navigerer du i menyen og velger menypunktet »DVB-T«.
3. Trykk på tasten **[OK]** for å bekrefte valget og for å bytte til DVB-T-modusen.
4. Velg plasseringsland og velg mellom »Automatisk søk« og »Manuelt DVB-søk« for å starte automatisk søk eller manuelt søk.
5. Når søket er avsluttet, starter kanalen som ble funnet først.

<b>Land:</b>	Velg plasseringslandet.
<b>Automatisk søk:</b>	Starter automatisk søk. Bekreft deretter spørsmålet om søket skal startes med <b>[OK]</b> -tasten for å starte søket. Trykk på tasten <b>[EXIT]</b> for at søk ikke skal startes.
<b>Manuelt DTV-søk:</b>	Åpner menyen for den digitale manuelle justeringen.

Følgende innstillinger finnes for menypunktet »Manuelt DTV-søk«.

<b>Kanal:</b>	Velg den ønskede kanalen. Frekvensen tilpasses automatisk.
<b>Frekvens (MHz):</b>	Velg den ønskede frekvensen. Kanalen tilpasses automatisk.
<b>Båndbredde (MHz):</b>	Reguler båndbredden.
<b>Start:</b>	Start manuelt søk.

**HENVISNING | Det anbefales at kun brukere med erfaring gjennomfører den digitale manuelle justeringen.**

**For å bruke aktive 5V-antenner, slår du meny punkt »5V antennenspenning« i menyen »Konfigurasjon« »På«.**

### 13. DVB-C-INNSTILLINGER

I denne menyen kan du foreta det automatiske DVB-C-søket eller en manuell justering.

1. Trykk på tasten **[INPUT]** for å hente opp menyen inngangskilder.
2. Med tastene **[▲ ▼]** navigerer du i menyen og velger menyunktet »DVB-C«.
3. Trykk på tasten **[OK]** for å bekrefte valget og for å komme til DVB-C-modusen.
4. Velg plasseringslandet og velg »Automatisk søk« for å søke etter alle kanalene.
5. Når søket er avsluttet, starter kanalen som ble funnet først.

<b>Land:</b>	Velg plasseringslandet.
<b>Automatisk søk:</b>	Starter automatisk søk. Det kommer et spørsmål om søk skal startes <b>[OK]</b> -tast: Automatisk søk gjennomføres. <b>[EXIT]</b> -tast: Automatisk søk gjennomføres ikke.
<b>Manuelt DTV-søk:</b>	Åpner menyen for den digitale manuelle justeringen.

**Følgende innstillinger finnes for menyunktet «Manuelt DTV-søk».**

<b>Kanal:</b>	Velg den ønskede kanalen. Frekvensen tilpasses automatisk.
<b>Frekvens (MHz):</b>	Velg den ønskede frekvensen. Kanalen tilpasses automatisk.
<b>Modulasjon:</b>	Auto, 16 QAM, 32 QAM, 64 QAM, 128 QAM, 256 QAM
<b>Symbolrate:</b>	Auto, manuell inntasting
<b>Start:</b>	Start manuelt søk.

**HENVISNING | Det anbefales at kun brukere med erfaring gjennomfører den digitale manuelle justeringen.**

#### 14. BEARBEIDE KANALLISTE

I denne menyen kan du forskyve kanallisten, slette kanaler, hoppe over, sperre eller bestemme favoritter.

1. Trykk på [MENY]-tasten.
2. Med tastene [▲▼◀▶] navigerer du i menyen.
3. Velg menypunktet »Kanal«.
4. Naviger til »Bearbeide kanal« og trykk på [OK]-tasten for å velge menypunktet.
5. Med de fargede tastene [RØD / GRØNN / GUL / BLÅ] velger du den ønskede funksjonen for å bearbeide kanallisten.

**HENVISNING | Bak kanalen finner du spalten »Funksjon«.**  
**Her vises kanalenes status. Hvis kanalen er sperret, hoppes det over den, eller den er innstilt som favoritt.**

##### Slette [RØD]:

1. Velg kanalen, som skal slettes, med tastene [▲▼].
2. Trykk på den [RØDE] tasten for å slette kanalen.
3. De etterfølgende kanalene rykker opp på listen.
4. Gjenta trinnene 1 og 2 til alle kanaler du ønsker å slette, er slettet.

##### Hoppe over [GRØNN]:

1. Velg en kanal, som skal hoppes over, med tastene [▲▼].
2. Trykk på den [GRØNNE] tasten for å markere en kanal som skal hoppes over.
3. Et symbol viser at kanalen hoppes over ved kanalbytte.
4. Hvis en kanal ikke lenger skal hoppes over, velger du en kanal som hoppes over og trykker på den [GRØNNE] tasten.
5. Symbolet ender seg.
6. Nå hoppes ikke kanalen over lenger.

##### Skifte [GUL]:

1. Trykk på den [GULE] tasten og velg en kanal, som skal byttes mot en annen, med tastene [▲▼].
2. Trykk på [OK]-tasten for å bekrefte inntastingen.
3. Trykk på [▲▼]-tasten for å bytte til det ønskede programplasseringen.
4. Trykk på [OK]-tasten for å legge kanalen på det ønskede kanalstedet.
5. Kanalene bytter plasseringer.
6. Gjenta trinnene 1–4 til den ønskede kanalrekkefølgen er oppnådd.

**HENVISNING | Kanalene forbyttes når de beveges.**



**Sperre [BLÅ]:**

1. Velg en kanal, som skal sperres, med tastene [▲▼].
2. Trykk på den [BLÅ] tasten for å markere en kanal som skal sperres.
3. Hvis en kanal ikke lenger skal sperres, velger du en kanal som er sperret og trykker på den [BLÅ] tasten.

**HENVISNING | For å sperre en kanal må menypunktet »Systemsperr« stå på »På«. Menypunktet finner du under meny »Meny > Funksjon > Systemsperr«.**

**Favoritter [FAV]**

1. Velg en kanal som skal lagres som favoritt, med tastene [▲▼].
2. Trykk på [FAV]-tasten for å lagre den valgte kanalen som favoritt.
3. Gjenta trinnene 1 og 2 til alle kanaler du ønsker som favoritter, er lagret.

**Åpne favorittliste**

1. Trykk på [FAV]-tasten for å åpne favorittlisten.
2. I favorittlisten navigerer du med tastene [▲▼].
3. Med tasten [OK] kommer du til den ønskede kanalen.
4. Med tasten [EXIT] forlater du menyen.

**15. MENY**

Trykk på [MENY]-tasten for å komme inn i apparatmenyen.

I menyen finnes følgende menypunkter:

Bilde | Lyd | Kanal | Funksjon | Konfigurasjon

1. Med tasten [MENY] åpner du apparatmenyen.
2. Med tastene [▲▼] kan du navigere i menyen.
3. Med tasten [OK] bekrefter du inntastingen.
4. Med tasten [EXIT] kommer du tilbake til siste meny punkt eller lukker menyen.

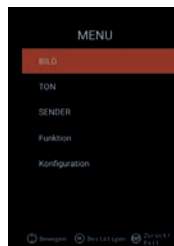

## 16. BILDEMENY

Velg menypunktet »Bilde« for se få diverse bildeinnstillinger og for å personalisere TV-bildet.

1. Trykk på [**Meny**]-tasten.
2. Med tastene [**▲▼◀▶**] kan du navigere i menyen.
3. Gå til menypunktet »Bilde« og bekreft med [**OK**]-tasten.
4. Med tasten [**EXIT**] kommer du tilbake til siste meny punkt eller lukker menyen.

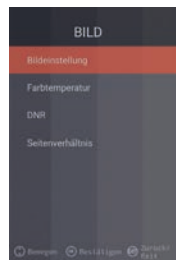

### Bildeinnstilling

Velg én av de forhåndsinnstilte bildeprofilene eller gå til bruker for å stille inn TV-bildet selv. Det finnes følgende meny punkter:

Standard | Dynamisk | Mykt | Bruker [manuell innstilling]

### Bruker [manuell innstilling]

Har du valgt profilen bruker, har du tilgang til følgende bildeinnstillingsmuligheter:

Lysstyrke | Kontrast | Farge | Skarphet

### Fargetemperatur

Velg den ønskede fargetemperaturen.

Følgende meny punkter finnes: Warmt | Normalt | Kaldt

### DNR

Med denne menyen kan du velge den dynamiske støyundertrykkingen.

Følgende meny punkter finnes:

Av | Lavt | Middels | Høyt | Auto

### Sideforhold

Innstill det ønskede sideforholdet for å tilpasse TV-bildet til TV-en.

Følgende meny punkter finnes:

Auto | 16:9 | 4:3 | ZOOM 1 | ZOOM 2

## 17. LYDMENY

Velg menypunktet «Lyd» for å se på diverse lydinnstillinger og for å personalisere TV-lyden.

1. Trykk på [**Meny**]-tasten.
2. Med tastene [**▲▼◀▶**] kan du navigere i menyen.
3. Gå til menypunktet »Lyd« og bekreft med [**OK**]-tasten.
4. Med tasten [**EXIT**] kommer du tilbake til siste meny punkt eller lukker menyen.

### Lydmodus

Velg én av de forhåndsinnstilte lydprofilene eller gå til bruker for å stille inn TV-lyden selv. Det finnes følgende meny punkter: Standard | Film | Musikk | Bruker [manuell innstilling]

### Bruker (manuell innstilling)

Har du valgt profilen »Bruker«, har du tilgang til følgende lydinnstillingsmuligheter: 100 Hz | 200 Hz | 400 Hz | 1 KHz | 2,5 KHz | 5 KHz | 16 KHz

### Balanse

Innstill balansen for å forskyve lyden mellom den venstre eller høyre høyttaleren.

Sett balansen til – 50 for å deaktivere den høyre høyttaleren.

Sett balansen til + 50 for å deaktivere den venstre høyttaleren.

### AVL

Menypunktet tilpasser lydstyrkeovergangen fra TV-sendinger og reklame automatisk. På|av

### Digital-audio-utgang

Innstill utgangsformatet til den digitale audio-utgangen for tilkobling av eksterne apparater. Følgende meny punkter finnes: Auto | PCM | Av

### Audiobeskrivelse

Slå dette meny punktet »På« eller »Av« for å aktivere hjelp for personer med redusert syn.

Menypunktet leser høyt TV-innhold når disse overføres av kanalen.

Følgende meny punkter finnes:

AD Av | På: Slå På / Av audiobeskrivelse.

AD-nivå: Innstill audiobeskrivelsens ønskede lydnivå.

## 18. KANALMENY

Velg menypunktet »Kanal« for å få tilgang til diverse kanalinnstillinger og for å konfigurere disse.

1. Trykk på **[Meny]**-tasten.
2. Med tastene **[▲▼◀▶]** kan du navigere i menyen.
3. Gå til menypunktet »Kanal« og bekreft med **[OK]**-tasten.
4. Med tasten **[EXIT]** kommer du tilbake til siste meny punkt eller lukker menyen.

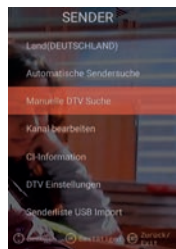

## SATELLITT

Land	Innstill plasseringslandet for satellittinnstillingen.
Satellitt-skan	Start automatisk søk og foreta innstillingene. For mer informasjon vennligst se under punkt 10. Bearbeide satellitter.
Bearbeide kanal	Bearbeid kanallisten og tilpasse dem til dine ønsker. For mer informasjon vennligst se under punkt 14. Bearbeide kanalliste.
CI-informasjon	Menypunktet gir deg informasjon om den brukte CI-modulen og smartkortet som er plassert.
DTV-innstillinger	I denne menyen tilpasser du »Tekstingsspråk«, »Tekstingstype« og »Audio-type«.

## DVB-C | DVB-T | T2 HD

Land	Innstill plasseringslandet for DVB-C- eller DVB-T/T2HD-innstillingene.
Automatisk kanalsøk	Starter innstillingsmenyen for det automatiske søket. For mer informasjon vennligst se under punkt 12 eller 13. DVB-C/T-innstillinger
Manuelt DTV-søk	Bearbeid kanallisten og tilpasse dem til dine ønsker. For mer informasjon vennligst se under punkt 14. Bearbeide kanalliste.
Bearbeide kanal	Menypunktet gir deg informasjon om den brukte CI-modulen og smartkortet som er plassert.
CI-informasjon	I denne menyen tilpasser du «Tekstingsspråk», »Tekstingstype« og «Audio-type».
DTV-innstilling	I denne menyen tilpasser du «Tekstingsspråk», »Tekstingstype« og «Audio-type».
Kanalliste USB-import	Importer eksporterte kanaldata.
Kanalliste USB-eksport	Eksporterer den innstilte kanallisten for sikkerhetens skyld.

## 19. FUNKSJONSMENY

Velg menypunktet »Funksjon« for å få tilgang til »Teletekst-språk«, »Systemsperre« og »Automatisk utkobling«.

1. Trykk på [**Meny**]-tasten.
2. Med tastene [**▲▼◀▶**] kan du navigere i menyen.
3. Gå til menypunktet «Satellitt-skan» og bekreft med [**OK**]-tasten.
4. Med tasten [**EXIT**] kommer du tilbake til siste meny punkt eller lukker menyen.

### Teletekst-språk

Innstill teletekst-språket. Følgende meny punkter finnes:

Vest-Europa | Øst-Europa | Russisk | Arabisk

### Systemsperre:

Velg meny punkt og tast inn standard passordet 0000.

På | Av:                Sett meny punkt på «På» for å få tilgang til følgende meny punkter:

Barnesikring:        Innstill barnesikringstrinnet.

Endre passord:      Endre passordet.

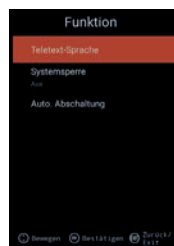

### HENVISNING | Standard passordet er: 0000

### Automatisk utkobling:

Innstill tiden når TV-apparatet automatisk går i standby-modus hvis apparatet ikke brukes eller hvis det ikke foreligger et signal.

Følgende meny punkter finnes:

Av | 1 time | 2 timer | 3 timer | 4 timer

## 20. KONFIGURASJONSMENY

Velg menypunktet »Konfigurasjon« for å gjennomføre diverse innstillinger og for å innstille apparatet.

1. Trykk på [**Meny**]-tasten.
2. Med tastene [**▲▼◀▶**] kan du navigere i menyen.
3. Gå til menypunktet »Konfigurasjon« og bekreft med [**OK**]-tasten.
4. Med tasten [**EXIT**] kommer du tilbake til siste meny punkt eller lukker menyen.

### OSD-tid

Innstill tiden når menyen automatisk lukkes hvis det ikke skjer noen inntasting. Følgende valgmuligheter finnes i menyen:

Av | 10s | 20s | 30s | 40s | 50s | 60s [opplysninger i sekunder].

### Sleep Timer

Innstill tiden når apparatet automatisk skal slå seg av.

Følgende valgmuligheter finnes i menyen:

Av | 15min | 30min | 60min | 90min | 120min | 180min  
[opplysninger i minutter].

### Plasseringssted

Velg plasseringsstedet. Følgende valgmuligheter finnes i menyen:  
Hjemme | kontor

### Hurtiginnstilling

Velg menypunktet for å innstille TV-apparatet raskt med menyspørsmål som kommer etter hverandre. Etter innstillingen er du i den valgte tuner-innstillingen for å starte det automatiske eller manuelle søket.

### 5V antennespenning [kun i DVB-T-meny]

I menyen kan du koble 5 V-antennespenningen for aktiv-antenner »På« | 1 »Av«.

- »Av« Bruk en passiv DVB-T-antenne, sett menypunktet på »Av«. 5V-aktiv-antenner kan dermed ikke lenger brukes.
- »På« Bruk en aktiv DVB-T-antenne, sett menypunktet på »På«. Er menypunktet »På«, gis det ut en 5 V-spenning for aktiv-antenner på »TV1«-utgangen.

**HENVISNING | Vennligst slå på meny punkt »På« for å kunne bruke en aktiv-antenne.**

## 21. INNSTILLINGER SMART TV

1. Er du i »Smart TV-overflaten« trykker du tastene [**▲▼**] og navigerer til »Innstillinger«.
2. Trykk på [**OK**]-tasten for å bekrefte inntastingen.
3. I menyen navigerer du med tastene [**▲▼◀▶**].
4. Med tasten [**OK**] bekrefter du inntastingen.
5. Med tasten [**EXIT**] kommer du tilbake til siste meny punkt.

Følgende meny punkter finnes: Nettverksinnstilling | Tidsinnstilling | Konfigurasjon | Systeminfo



## 22. NETTVERKSINNSTILLING SMART TV

Viser den aktuelle nettverksforbindelsen, eller du må lage en nettverksforbindelse.

1. I menyen navigerer du med tastene [▲▼◀▶]
2. Med tasten [OK] bekrefter du inntastingen.
3. Med tasten [EXIT] kommer du tilbake til siste meny punkt.

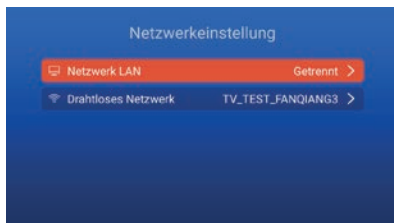

### Nettverk LAN

Du kan forbinde apparatet med nettverket via LAN-kabelen. For å gjøre dette setter du en LAN-kabel som kommer fra din nettverksrouter inn i »RJ45« bøsningen på TV-apparatet og velger meny punkt »Nettverk LAN«. Nettverket ditt vises, og du kan koble deg til nettverket. Du blir eventuelt spurt om et passord.

### Trådløst nettverk

1. Alternativt kan du også koble deg trådløst via W-LAN til nettverket ditt.
2. For å gjøre dette går du til meny punkt »Trådløst nettverk«.
3. Husk at meny punkt »Trådløs bryter« må være »På«, ellers er W-LAN-funksjonen deaktivert.
4. Deretter søker du nettverket ditt i listen og taster inn nettverkspassordet / nettverksnøkkelen slik at apparatet kan koble seg til ditt nettverk og for å ha tilgang til internettinnholdet.

**HENVISNING | Hvis ditt trådløse nettverket ikke vises i listen, må du kontrollere innstillingene i din router.**

**Du kan også manuelt legge til et nettverk med meny punkt »Legge til nettverk«.**

**Firma Reimo Reisemobil-Center GmbH er ikke ansvarlig for nedlastingshastigheten av det viste internettinnholdet.**

**Vennligst kontroller hastigheten til internettilgangen din.**



### 23. TIDSINNSTILLING SMART TV

I menyen kan du foreta diverse innstillinger av dato og tid.

1. I menyen navigerer du med tastene [▲▼◀▶].
2. Med tasten [OK] bekrefter du inntastingen.
3. Med tasten [EXIT] kommer du tilbake til siste meny punkt.
4. Følgende meny punkter finnes:

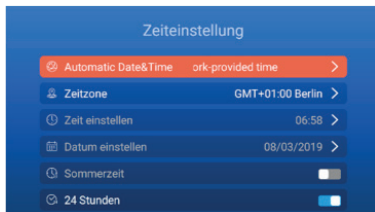

#### Automatisk dato & tid:

Still inn hvordan dato og tid og skall stilles inn.

Nettverkstid | Forhåndsinnstilt tid / Av (manuell innstilling)

#### Tidssone

Innstill tidssonen. Den er kun disponibel hvis »Nettverkstid« eller »Av« ble innstilt ved forrige meny punkt.

#### Innstilling av tid

Innstill klokkeslettet. Det er kun disponibelt hvis meny punkt »Auto, Dato & Tid« »Av« ble innstilt ved meny punkt »Auto«.

#### Innstilling av dato

Innstill datoen. Det er kun disponibelt hvis meny punkt »Auto, Dato & Tid« »Av« ble innstilt ved meny punkt »Auto«.

#### Sommertid

»Sommertiden« innstilles automatisk avhengig av datoen.

#### 24 timer

Innstill meny punkt »På« for å få en 24-timers visning.

Innstill meny punkt »Av« for å få en 12-timers visning.

## 24. KONFIGURASJON SMART TV

I menyen kan du tilbakesette diverse innstillinger for språkinnstillinger for å administrere applikasjoner eller tilbakesette apparatet til fabrikkinnstillingene.

1. I menyen navigerer du med tastene [▲▼◀▶].
2. Med tasten [OK] bekrefter du inntastingen.
3. Med tasten [EXIT] kommer du tilbake til siste meny punkt.

**Følgende meny punkter finnes:**

### Språkinnstillinger

Innstill det ønskede menyspråket.

### Inntastingsmetode

Innstill tastaturutseendet.

### Administrere applikasjoner

Menypunktet gir deg en oversikt over installerte applikasjoner og muligheten for å deinstallere applikasjoner.

### OTA-oppdatering

Med denne muligheten kan du få kontrollert apparatet etter en softwareoppdatering.

### Systemgjenoppretting

Med dette meny punktet gjenoppretter du fabrikkinnstillingen. Alle meny punkter settes tilbake til leveringstilstanden.

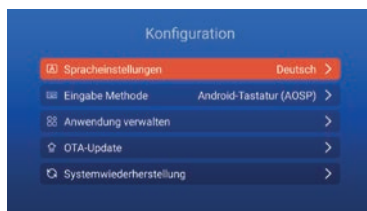

**HENVISNING | Apparatet slår seg av etter en bestemt tid, og deretter på igjen. Dette kan ta noen minutter. Etterpå er apparatet i første gangs installasjon.**

## 25. SYSTEMINFO SMART TV

Menypunktet »Systeminfo« gir deg informasjon om CPU, GPU, RAM, ROM og tilgjengelige ROM.



## 26. EPG

1. Trykk på tasten **[EPG]** på fjernbetjeningen for å åpne EPG-menyen.
2. Naviger i menyen med tastene **[▲▼◀▶]**.
3. I EPG-menyen vises kanalene og programmene med start-og sluttiden. Informasjonen vises i inntil 7 dager fremover.

**HENVISNING | Firma Reimo har ingen innflytelse på den viste informasjonen.**

**Den viste informasjonen kommer direkte fra fjernsynsselskapene. EPG er kun tilgjengelig for DVB-S | T | C**

## 27. USB-MEDIEGJENGIVELSE

1. Trykk på **[HOME ↵]**-tasten for å komme til »SMART TV-overflaten«.
2. Naviger til kategorien »APPS«, og velg »Media Player«.
3. Med Media Player kan du gjengi »Bilder«, »Musikk« og »Videoeer«.
4. Velg mellom »Bilder« | »Musikk« | »Videoeer«.
5. Velg mappen med den ønskede gjengivelsesfilen.
6. Velg mappen og start gjengivelsen med tasten **[OK]**.
7. Under gjengivelsen kan du styre gjengivelsen med menyen som vises.
8. Med **[EXIT]**-tasten kommer du tilbake til forrige meny, eller lukker menyen Media Player.

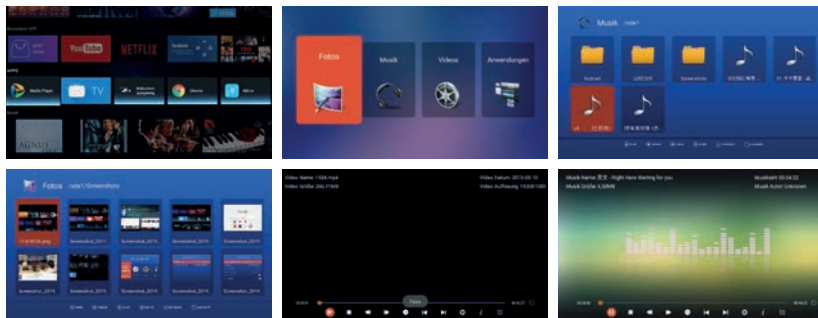

**28. TEKNISKE DATA USB-TILKOBLING**

USB-utgangsspenning 5 V/500 mA / Smarttelefoner og apparater, som må installeres, blir ikke gjenkjent.

USB-minne Maks. 1 TB

Ekstern harddisk (HDD) Maks. 1 TB

Formatering FAT og NTSF

**USB-formater som støttes**

Media	Format	Codec   Video	Audio	Anmerking:
FILM	.avi	MJPEG	MP3, WMA AAC, PCM	Maks. oppløsning: 1.280x720 Maks. frame rate: 60 fps Maks. datarate: 20 Mbps
		Xvid, MPEG-4, H.265 WMV9/VC-1		Maks. oppløsning: 1.920x1.080
	.mp4	MPEG-2, MPEG-4, H265, 265, Xvid, MJPEG	MP3 AAC, PCM	Maks. frame rate: 60 fps Maks. datarate: 150 Mbps
	.MPEG4			
	.ts / .trp	MPEG-1, MPEG-2, H.265, VC-1	MP1, MP2 MP3, AAC	
	.mpg	MPEG-1, MPEG-2	MP1, MP2	
	.mpeg		MP3, AAC	
	.mkv	MPEG-2/4, H.265, Xvid, RV30, RV40, VC-1	MP3, AAC, PCM, COOK	
	.mov	MPEG-4, H.265, MJPEG	AAC, PCM	
	.dat	MPEG-1	MP2, MPEG	
.vob	MPEG-2	MP1, MP2, MP3, PCM		
.rm, rmvb	RV30, RV40	AAC, COOK	Maks. oppløsning: 1.920x1.080	
FOTO	.jpg	---		Maks. oppløsning: 13.986x4.000
	.jpeg	---		
	.bmp	---		Maks. oppløsning: 3.648x2.736 Piksel dybde: 8/24/32 bit
	.png	---		Maks. oppløsning: 3.648x2.736
MUSIKK	.mp3		MP3	
	AAC		MPEG2 AAC (AAC-LC) MPEG4 AAC-LC	
	M4A			
	.WMA		WMAV7/V8/V9	
Med forbehold om feil og tekniske endringer				

## 29. ENKEL PROBLEMLØSNING

Hvis skjermen faller ut eller ytelsen synker merkbart, kontroller skjermen samtidig som du tar hensyn til følgende anvisninger: Kontroller i tillegg tilkoblede apparater for å finne feilkilden. Hvis skjermen likevel ikke fungerer som forventet, ta kontakt med kundesupport.

### Ingen strøm

- Kontroller tilkoblingene på TV-en og på de eksterne apparatene.
- Kontroller om vippebryteren står på »På«.

### Intet bilde eller ingen lyd

- Kontroller at TV-en er koblet til strømmettet og er slått på.
- Kontroller at antennen er tilkoblet korrekt.
- Skift til et annet program.

### Dårlig bildekvalitet

- Kontroller at antennekabelen er tilkoblet korrekt.
- Kontroller at kanalen er avstemt korrekt.
- Endre bildeinnstillingene: Lysstyrke, farge, billedskarphet, kontrast, fargetone.
- Kontroller at TV-en ikke står i nærheten av andre elektriske apparater som kan forårsake radiofrekvensforstyrrelser.

### Ingen farge

- Tilpass fargeinnstillingen.
- Kontroller om det valgte programmet sendes i farger.
- Kontroller at kanalen er avstemt korrekt.

### TV-en reagerer ikke på fjernbetjeningen

- Kontroller at ingen hindre er mellom fjernbetjeningen og TV-en.
- Kontroller at fjernbetjeningen er innen rekkevidde.
- Kontroller at batteriene i fjernbetjeningen ikke er tomme.

Denne TV-en er laget for vanlig bruk i en husholdning, og er klassifisert som harmløs med hensyn til elektromagnetiske bølger. Apparatet kan derfor brukes på alle steder, også i boligområder.

## 30. DATABLAD

Apparattype		CARBEST 49881	CARBEST 49883
Skjermstørrelse		18,5" [47 cm]	21,5" [55 cm]
Displaytype		LED display [pikselklasse 1]	
Effekttopptak «På» i henhold til EN 62087		17 W	22 W
Gjennomsnittlig årsforbruk		25 kWh	32 kWh
Effekttopptak standby		0,5 W	
Oppløsning		1.366x768	1.920x1.080
Sideforhold		16:9	
Kontrast		3.000:1	4.000:1
Lysstyrke		200 cd/m <sup>2</sup>	200 cd/m <sup>2</sup>
Farger		16,7 mill. farger	
Synsvinkel		Horisontal: 170° / Vertikal: 160°	
TV-funksjon	TV-standard	BG, DK, I, L/L	
	Kanaler (ATV / DVB-T / C / S)	100 / 1.000 [T+C] / 5.000 [S]	
	Videotekst (ATV / DTV)	1.000 / 1.000 sider	
Tilkoblinger	DC 12 Volt-inngang	1	
	PC AUDIO INN	1	
	VGA	1	
	RJ45	1	
	AV	1	
	DVD-T2 / T / C	1	
	DVB-S2	1	
	KOAKSIAL UTGANG	1	
	HDMI	1	
	USB	2	
	Hodetelefonutgang	1	
CI+-SPOR	1		
OSD-språk		Engelsk   Tysk   Fransk   osv.	
AUDIO-utgang		2x3 Watt	2x3 Watt
Vekt komplett		3,55 kg	4,15 kg
Vekt kun apparat [inkludert fot]		2,55 kg	3,10 kg
Spenningsforsyning		DC 12 V / 3 A, 24 V / 1,5 A	
Effekttopptak MAKSIMALT		36 W	
Spissluminanseforhold i %		< 75 %	
Kvikksølvinnhold i mg / blyinnhold		0,0 mg / ja	
VESA		100 mm x 100 mm	
Mål apparat uten fot: (b/d/h) i mm		436,1 x 42,7 x 258,5	501,3 x 44,6 x 296,3
Mål med fot: (b/d/h) i mm		436,1 x 179,3 x 303,8	501,3 x 179,3 x 341,7

**HENVISNING:** Med forbehold om endringer av design og spesifikasjoner, også uten forhåndsvarsel.

**31. INFORMASJON OM LAGRING OG BRUK**

Luftfuktighet, lagring og bruk	< 80 %
Lagringstemperatur	-10 °C – +60 °C
Brukstemperatur	0 °C – 40 °C

**32. FORENKLET EU-KONFORMITETSERKLÆRING**

Hermed erklærer Reimo Reisemobil-Center GmbH at radioanleggstypen  
CB 19 iTV | CB 22 iTV er i samsvar med retningslinje 2014/5/EU.

Konformitetserklæringen kan fås ved behov.

[technikinfo@reimo.com](mailto:technikinfo@reimo.com)

### 33. GARANTIBETINGELSER

Garantitiden er 36 måneder. Garantien gjelder ikke slitedeler eller ikke lesbart/ mangelende serienummer, samt skader som forårsakes av feil betjening og/eller feil bruk, bruk av uoriginale reservedeler, uegnet emballasje eller av en hvilken som helst annen årsak, som ikke skyldes Carbest-»Produktene«.

Advarselshenvisningene i bruksanvisningen må absolutt overholdes. I tilfelle garanti sendes apparatet om mulig i originalemballasjen med det komplette tilbehøret, et skriv fra deg med adresse og telefon- / faksnummer og / eller e-post-adresse og en kopi av kjøpskvitteringen uten omkostninger for oss (avsender betaler frakt) til ovennevnte adresse. Vi kan ikke ta i mot ufrankerte sendinger. Reimo Reisemobil-Center GmbH er ikke ansvarlig for transportskader på apparater som ikke sendes i originalemballasjen. I tilfelle spørsmål ber vi deg kontakte oss på ovennevnte adresse, telefonnummer eller e-post-adresse før du eventuelt sender apparatet. Enkelte problemer kan også løses av servicesupport per telefon eller e-post.

### GARANTIBEGRENSNINGER

Reimo er under ingen omstendigheter ansvarlig for utilsiktede skader, følgeskader eller indirekte skader, kostnader, utgifter, avsnv eller gevinstuffall. Produktets salgspris tilsvarer beløpet som garantibegrensning fra Reimo.

**Vi håper du har mye glede med ditt Carbest-apparat.**



### 34. AVHENDINGSOPPLYSNINGER

Elektroniske og elektriske apparater samt batterier inneholder materialer, komponenter og substanser som kan være skadelig for deg og miljøet hvis avfallsmaterialer (kasserte og utbrukte elektroniske apparater samt batterier), ikke avhendes korrekt.

Elektriske og elektroniske apparater samt batterier er, som vist, merket med en gjennomstrekket søppelkasse. Dette symbolet betyr at elektriske og elektroniske utbrukte apparater samt batterier ikke må avhendes sammen med husholdningsavfallet og må leveres separat til avhending.

Som sluttbruker er det nødvendig at du leverer dine utbrukte batterier hos de respektive miljøstasjonene. På denne måten garanterer du at batteriene blir resirkulert og at de ikke forårsaker miljøskader.

Byer og kommuner har miljøstasjoner der du kan levere elektriske og elektroniske utbrukte apparater samt batterier gratis til resirkulering, ev. kan de også bli hentet. Flere opplysninger får du direkte hos din kommuneadministrasjon.



### 35. ANDROID TV APPS INSTALLATION GUIDE:

Requirement: Google Account (if you don't have a Google Account, first create one at [play.google.com](http://play.google.com) or at the other Google Services).

1. Go to the Smart TV Screen, by pressing the "Home" Button.
2. Go to the "Apps" Section and start Chrome (should be preinstalled. If its not or its deleted you can download Chrome via the App Store).

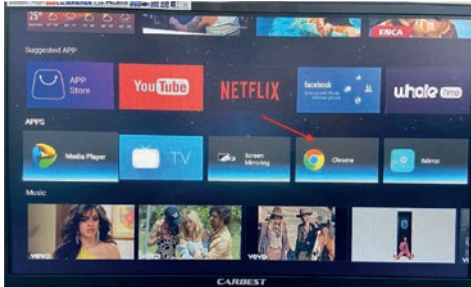

3. Navigate to the Site [play.google.com](http://play.google.com)

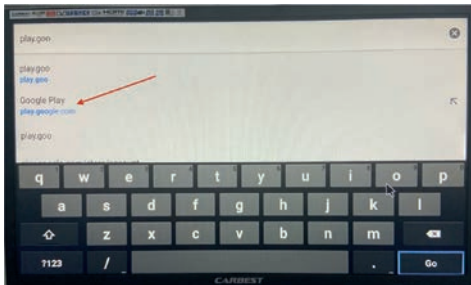

4. Click on the Search Icon and type in the app you want to download (in this Example its TV2 Play).

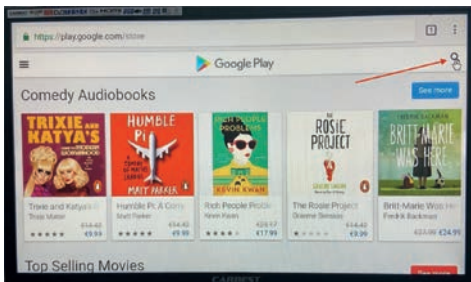

5. You should see the search results now. Choose the App you want to download. Take care, that you download the Android TV App and not the Android App for the Smartphones or Tablets.

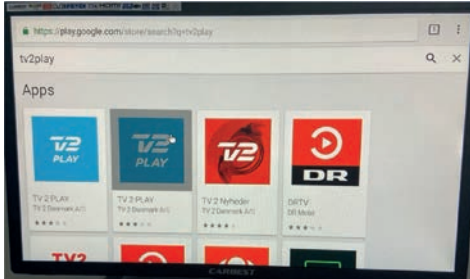

6. On the bottom-center of the Screen should now appear the Button "Open in the Play Store App". Click on it.

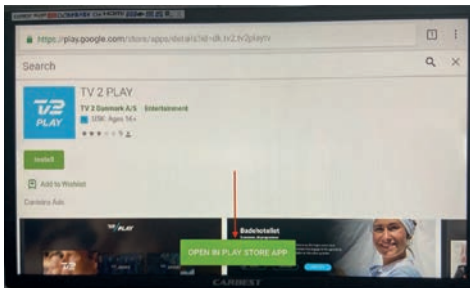

7. A window appears, similar to other Android devices. You should choose, with which app you want to open the Google Play Store. Choose "Google Play Services". Click on always, so you don't have to choose this option again.

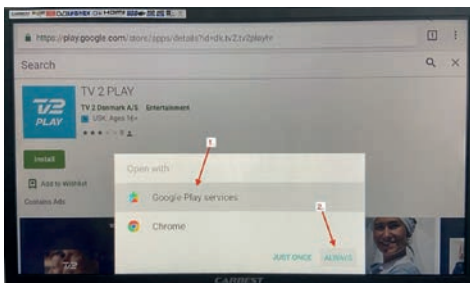

8. At this Point you have to sign in with your Google Account.

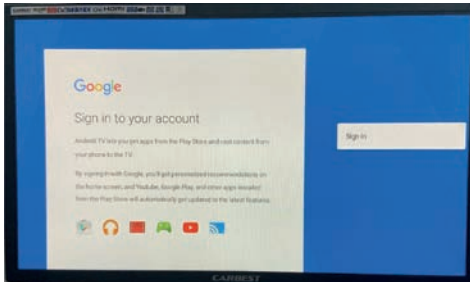

9. After Sign in you will be redirected to the App in the Google Play Store. Click on Install.

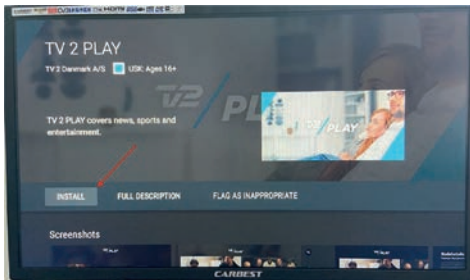

10. After the Installation you will find the App in the Home Screen in the "Apps" Section.

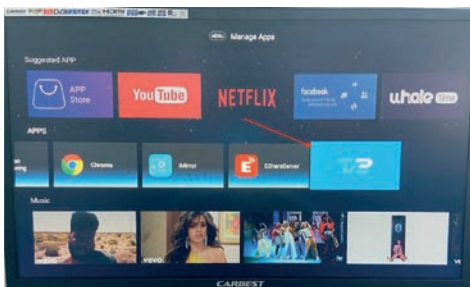

That's how you can download every Android App from the official Android App Store, as long as the Android Version of your TV fits the requirements of the App..









REIMO REISEMOBIL-CENTER GMBH  
63329 EGELSBACH · BOSCHRING 10  
GERMANY · WWW.REIMO.COM  
MADE IN CHINA

